

R-S202/R-S202D

Receiver

Ampli-Tuner

Deutsch

Svenska

Italiano

Nederlands

Русский

BEDIENUNGSANLEITUNG
BRUKSANVISNING
MANUALE DI ISTRUZIONI
GEBRUIKSAANWIJZING
ИНСТРУКЦИЯ ПО ЭКСПЛУАТАЦИИ

DE
SV
IT
NL
RU

VORSICHT: VOR DER BEDIENUNG DIESES GERÄTES DURCHLESEN.

- Um optimales Leistungsvermögen sicherzustellen, lesen Sie bitte die Anleitung aufmerksam durch. Bewahren Sie die Anleitung danach für spätere Nachschlagzwecke sorgfältig auf.
- Installieren Sie diese Sound-Anlage an einem gut belüfteten, trockenen, sauberen Ort - entfernt von direktem Sonnenlicht, Wärmequellen, Erschütterungen, Staub und Feuchtigkeit. Um eine ausreichende Belüftung zu gewährleisten, beachten Sie die folgenden Mindestabstände rund um dieses Gerät.
Oben: 30 cm
Hinten: 20 cm
Seiten: 20 cm
- Stellen Sie dieses Gerät entfernt von anderen elektrischen Haushaltgeräten, Motoren oder Transformatoren auf, um Brummgeräusche zu vermeiden.
- Setzen Sie dieses Gerät keinen plötzlichen Temperaturänderungen von kalt auf warm aus, und stellen Sie dieses Gerät nicht an Orten mit hoher Luftfeuchtigkeit auf (z.B. in Räumen mit Luftbefeuchtern), um Kondensation im Inneren des Gerätes zu vermeiden, da es anderenfalls zu elektrischen Schlägen, Feuer, Beschädigung dieses Gerätes und/oder zu persönlichen Verletzungen kommen kann.
- Vermeiden Sie die Aufstellung dieses Gerätes an Orten, an welchen Fremdkörper in das Gerät fallen können bzw. an welchen Flüssigkeiten auf das Gerät verschüttet werden können. Stellen Sie auf der Oberseite des Gerätes niemals Folgendes auf:
 - Andere Komponenten, da diese Beschädigung und/oder Verfärbung der Oberfläche dieses Gerätes verursachen können.
 - Brennende Objekte (z.B. Kerzen), da diese Feuer, Beschädigung des Gerätes und/oder persönliche Verletzungen verursachen können.
 - Mit Flüssigkeiten gefüllte Behälter, da diese umfallen und die Flüssigkeit auf das Gerät verschütten können, wodurch es zu elektrischen Schlägen für den Anwender und/oder zu Beschädigung des Gerätes kommen kann.
- Decken Sie dieses Gerät niemals mit Zeitungen, Tischdecken, Vorhängen usw. ab, damit die Wärmeabfuhr nicht behindert wird. Falls die Temperatur im Inneren des Gerätes ansteigt, kann es zu Feuer, Beschädigung des Gerätes und/oder zu persönlichen Verletzungen kommen.
- Schließen Sie dieses Gerät erst an eine Wandsteckdose an, nachdem alle anderen Anschlüsse ausgeführt wurden.
- Stellen Sie dieses Gerät niemals mit der Unterseite nach oben auf, da es sonst beim Betrieb zu Überhitzung mit möglichen Beschädigungen kommen kann.
- Wenden Sie niemals Gewalt bei der Bedienung der Schalter, Knöpfe und/oder Kabel an.
- Wenn Sie das Netzkabel von der Wandsteckdose abtrennen, fassen Sie immer den Netzstecker an; ziehen Sie niemals an dem Kabel.
- Reinigen Sie dieses Gerät niemals mit chemisch behandelten Tüchern; anderenfalls kann das Finish beschädigt werden. Verwenden Sie ein reines, trockenes Tuch.
- Verwenden Sie nur die für dieses Gerät vorgeschriebene Netzspannung. Falls Sie eine höhere als die vorgeschriebene Netzspannung verwenden, kann es zu Feuer, Beschädigung dieses Gerätes und/oder zu persönlichen Verletzungen kommen. Yamaha kann nicht verantwortlich gemacht werden für Schäden, die auf die Verwendung dieses Gerätes mit einer anderen als der vorgeschriebenen Spannung zurückzuführen sind.
- VOLTAGE SELECTOR (Universalmodell)**
Der Spannungswahlschalter VOLTAGE SELECTOR an der Rückseite dieses Gerätes muss auf Ihre örtliche Netzspannung eingestellt werden, BEVOR Sie den Netzstecker in die Steckdose einstecken. Die folgenden Netzspannungen können verwendet werden:
..... 110-120/220-240 V Wechselspannung, 50/60 Hz
- Um Beschädigungen durch Blitzschlag zu vermeiden, ziehen Sie den Netzstecker von der Netzdose ab, wenn es ein Gewitter gibt.
- Versuchen Sie niemals ein Modifizieren oder Ändern dieses Gerätes. Falls eine Wartung erforderlich ist, wenden Sie sich bitte an einen Yamaha-Kundendienst. Das Gehäuse sollte niemals selbst geöffnet werden.
- Falls Sie das Gerät für längere Zeit nicht verwenden (z.B. während der Ferien), ziehen Sie den Netzstecker von der Netzdose ab.
- Lesen Sie unbedingt den Abschnitt „STÖRUNGSSUCHE“ durch, um übliche Bedienungsfehler zu berichtigen, bevor Sie auf eine Störung des Gerätes schließen.
- Bevor Sie dieses Gerät an einen anderen Ort transportieren, drücken Sie die Φ -Taste (Netz), um das Gerät in Bereitschaft zu schalten, und ziehen Sie danach den Netzstecker aus der Wandsteckdose.
- Es kommt zu Kondensatbildung, wenn die Umgebungstemperatur plötzlich ändert. Ziehen Sie den Netzstecker von der Netzdose ab, und lassen Sie das Gerät ruhen.
- Falls Sie das Gerät für längere Zeit in Betrieb halten, kann sich das Gerät erwärmen. Schalten Sie die Stromversorgung aus, und lassen Sie danach das Gerät abkühlen.
- Stellen Sie dieses Gerät in die Nähe der Steckdose und so auf, dass der Netzstecker gut zugänglich ist.
- Die Batterien dürfen nicht starker Hitze wie direktem Sonnenschein, Feuer o.ä. ausgesetzt werden.
- Zu starker Schalldruck von Ohrhörern und Kopfhörern kann zu Gehörschäden führen.

Dieses Gerät ist nicht vom Netz abgetrennt, so lange der Netzstecker an eine Netzdose angeschlossen ist, auch wenn das Gerät selbst ausgeschaltet wurde mit Φ . Dieser Status wird als Bereitschaftsmodus bezeichnet. Auch in diesem Status weist das Gerät einen geringen Stromverbrauch auf.

WARNUNG

UM DIE GEFAHR EINES FEUERS ODER EINES ELEKTROSCHOCKS ZU VERMEIDEN, DARF DAS GERÄT WEDER REGEN NOCH FEUCHTIGKEIT AUSGESETZT WERDEN.



Dieses Etikett muss bei Produkten angebracht werden, deren Oberseite während des Betriebs heiß sein kann.

INHALTSVERZEICHNIS

NÜTZLICHE MERKMALE	1	FM-/AM-SENDER ABSTIMMEN (R-S202)	15
MITGELIEFERTES ZUBEHÖR	1	Festsender verwenden	15
BEDIENELEMENTE UND FUNKTIONEN	2	Informationen des Radio Data System empfangen (nur Europa-Modell)	19
Frontblende.....	2	FM-SENDER ABSTIMMEN (R-S202D)	20
Frontblende-Display	4	Festsender verwenden	20
Rückseite	5	Informationen des Radio Data System empfangen (nur Großbritannien- und Europa-Modelle)	24
Fernbedienung	6	DAB-RADIO HÖREN (R-S202D)	25
Fernbedienung benutzen.....	8	DAB-Senderabstimmung vorbereiten	25
ANSCHLÜSSE	9	Zu empfangenden DAB-Sender auswählen	25
Lautsprecher und Quellgeräte anschließen.....	9	Festsender verwenden	26
FM-/AM-Antennen anschließen (R-S202).....	11	DAB-Informationen anzeigen	28
DAB-/FM-Antennen anschließen (R-S202D).....	11	Empfangsstärke der einzelnen DAB-Kanäle prüfen ..	29
Netzkabel anschließen	11	OPTIONENMENÜS DER	
WIEDERGABE	12	EINGANGSQUELLEN EINSTELLEN	30
Quelle wiedergeben	12	Gegenstände im Optionenmenü	30
Einschlaf-Timer einsetzen	12	STÖRUNGSSUCHE	31
MUSIK VON EINEM Bluetooth-GERÄT		TECHNISCHE DATEN	35
WIEDERGEBEN	13		
Wiedergabe vom <i>Bluetooth</i> -Gerät.....	13		
<i>Bluetooth</i> -Verbindung mit einem bereits gepairten Gerät herstellen	14		
<i>Bluetooth</i> -Verbindung abbrechen.....	14		

■ Über diese Anleitung

- ☼ deutet auf einen Tipp für die Bedienung hin.
- Die Anweisungen in dieser Anleitung beziehen sich auf die Bedienung dieses Geräts mit der mitgelieferten Fernbedienung. Sie können auch die Bedienelemente an der Frontblende benutzen, wenn sie die gleiche oder eine ähnliche Bezeichnung wie auf der Fernbedienung aufweisen.
- AM-Radio ist nur beim R-S202 verfügbar.

NÜTZLICHE MERKMALE

Mit diesem Gerät können Sie Folgendes tun:

- ◆ Dank der *Bluetooth*-Technik reinen Audioklang drahtlos genießen (siehe Seite 13)
- ◆ R-S202: FM- und AM-Radiosender hören (siehe Seite 15)
- ◆ R-S202D: FM- und DAB-Radiosender hören (siehe Seiten 20, 25)
- ◆ Mit der Fernbedienung dieses Geräts einen CD-Spielers von Yamaha bedienen (siehe Seite 7)
- ◆ Mit der Funktion AUTO POWER STANDBY Energie sparen (siehe Seite 30)

MITGELIEFERTES ZUBEHÖR

Bitte prüfen Sie, ob alle folgenden Teile im Lieferumfang vorhanden sind.

Fernbedienung

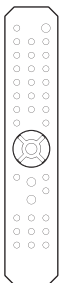

FM-Antenne (R-S202)

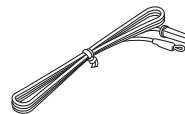
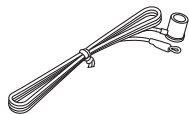

AM-Antenne (R-S202)

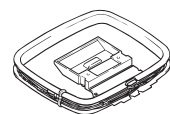

* Eines der obigen Teile wird je nach Anschaffungsgebiet mitgeliefert.

DAB-/FM-Antenne (R-S202D)

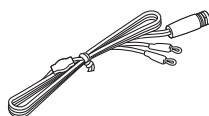

**Batterien (x2)
(AA, R6, UM-3)**

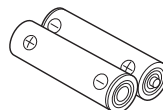

BEDIENELEMENTE UND FUNKTIONEN

Frontblende

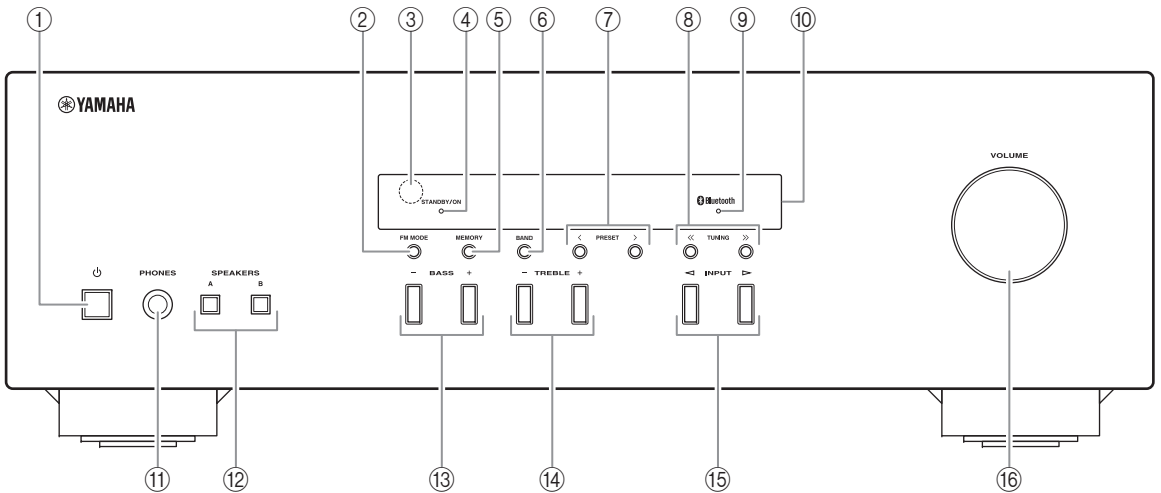

- ① **⏻ (Netz)**
Schaltet dieses Gerät ein oder in Bereitschaft.
- ② **FM MODE**
Ändert den FM-Radioempfangsmodus (Stereo oder Mono), wenn TUNER als Eingangsquelle gewählt ist (siehe Seiten 15, 20).
- ③ **Fernbedienungssensor**
Empfängt Infrarotsignale von der Fernbedienung.
- ④ **Anzeige STANDBY/ON**
- ⑤ **MEMORY**
Speichert den aktuellen Radiosender als Festsender, wenn TUNER als Eingangsquelle gewählt ist (siehe Seiten 16, 21).
- ⑥ **BAND**
Stellt das Frequenzband ein, wenn TUNER als Eingangsquelle gewählt ist (siehe Seiten 15, 20).
- ⑦ **PRESET </>**
Wählt einen Festsender, wenn TUNER als Eingangsquelle gewählt ist (siehe Seiten 17, 22).
- ⑧ **TUNING <</>>**
Wählt die Abstimmfrequenz, wenn TUNER als Eingangsquelle gewählt ist (siehe Seiten 15, 20).
- ⑨ **Anzeige Bluetooth**
Gibt den Status der Verbindung mit dem *Bluetooth*-Gerät an (siehe Seite 13).
- ⑩ **Frontblende-Display**
Zeigt Informationen über den Betriebszustand des Geräts an (siehe Seite 4).

Anzeige	Status
Leuchtet hell	Das Gerät ist eingeschaltet.
Leuchtet schwach	Das Gerät ist im Bereitschaftsmodus.
Aus	Das Gerät ist ausgeschaltet. Um das Gerät komplett auszuschalten, ziehen Sie das Netzkabel von der Wandsteckdose ab.

⑪ Buchse PHONES

Hier werden Kopfhörer angeschlossen.



Drücken Sie SPEAKERS A/B, so dass die Anzeigen SP A/B (siehe Seite 4) erlöschen, bevor Sie den Kopfhörer an der Kopfhörerbuchse PHONES anschließen.

⑫ SPEAKERS A/B

Schaltet mit jedem Druck der entsprechenden Taste die an den rückseitigen Anschlüssen SPEAKERS A und/oder SPEAKERS B verbundenen Lautsprecherpaare ein oder aus (siehe Seite 12).

⑬ BASS -/+

Erhöhen oder verringern den Pegel der niedrigen Frequenzen.

Regelbereich: -10 dB bis +10 dB

⑭ TREBLE -/+

Erhöhen oder verringern den Pegel der hohen Frequenzen.

Regelbereich: -10 dB bis +10 dB

⑮ INPUT </>

Wählt die Eingangsquelle, die Sie hören möchten.

⑯ Regler VOLUME

Erhöhen oder verringern den Lautstärkepegel.

Frontblende-Display

[AM-Radio ist nur beim R-S202 verfügbar.]

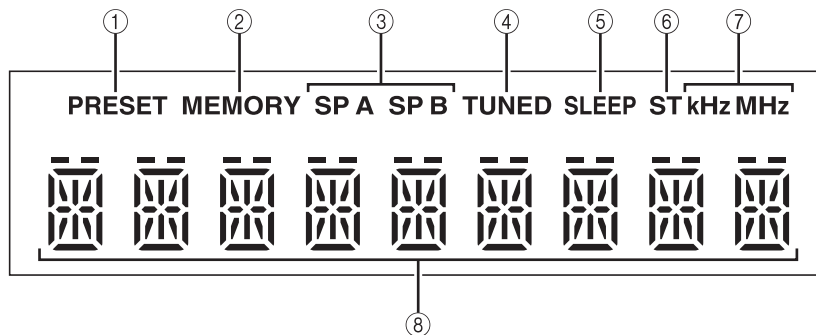

- ① **Anzeige PRESET**
Leuchtet oder blinkt beim Einsatz der Festsender-Funktion (siehe Seiten 16, 21).
- ② **Anzeige MEMORY**
Leuchtet oder blinkt beim Speichern von Festsendern (siehe Seiten 16, 21).
- ③ **Anzeigen SP (SPEAKERS) A/B**
Leuchten je nach gewähltem Lautsprecherpaar. Beide Anzeigen leuchten, wenn beide Lautsprecherpaare ausgewählt sind.
- ④ **Anzeige TUNED**
Leuchtet, wenn das Gerät auf einen FM- oder AM-Sender mit einem starken Signal abgestimmt ist.
- ⑤ **Anzeige SLEEP**
Leuchtet, wenn der Einschlaf-Timer eingeschaltet ist (siehe Seite 12).
- ⑥ **Anzeige ST**
Leuchtet, wenn sich dieses Gerät im Stereomodus befindet und auf einen FM-Stereosender abgestimmt ist.
- ⑦ **Anzeigen kHz/MHz**
Leuchten entsprechend der aktuellen Senderfrequenz.
kHz: AM
MHz: FM
- ⑧ **Multi-Information-Display**
Zeigt Informationen bei der Anpassung oder Änderung von Einstellungen.

Rückseite

[AM-Radio ist nur beim R-S202 verfügbar.]

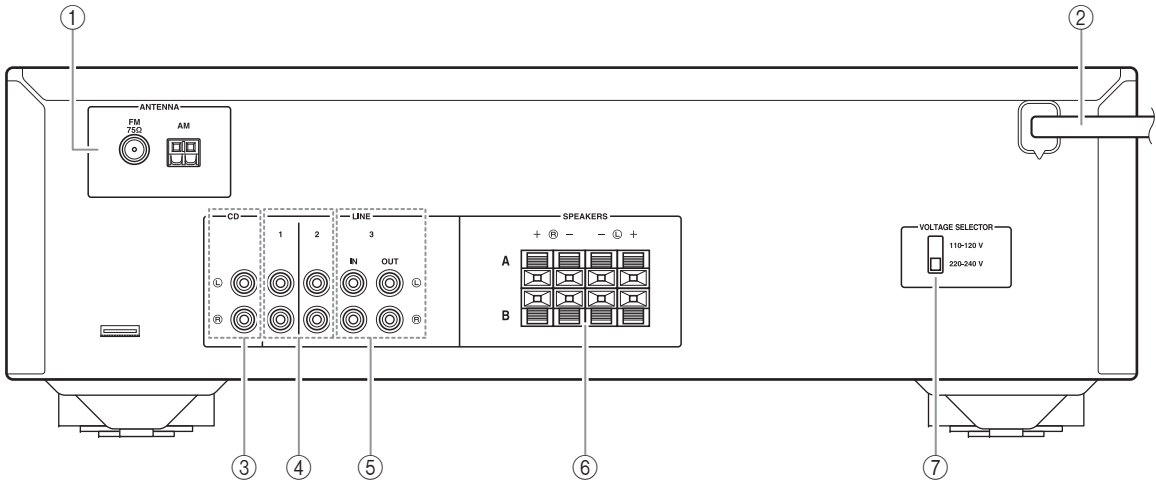

① Anschlüsse ANTENNA

Hier werden die Radioantennen angeschlossen (siehe Seite 11).

② Netzkabel

Hiermit wird das Gerät an eine Wandsteckdose angeschlossen (siehe Seite 11).

③ Buchsen CD

Hier wird ein CD-Spieler angeschlossen (siehe Seite 9).

④ Buchsen LINE 1-2

Hier werden weitere Audiogeräte angeschlossen (siehe Seite 9).

⑤ Buchsen LINE 3

Buchsen IN

Hier wird das Gerät an die Audioausgangsbuchsen eines Audiogeräts angeschlossen (siehe Seite 9).

Buchsen OUT

Hier wird das Gerät an die Audioeingangsbuchsen eines Audiogeräts angeschlossen (siehe Seite 9).

⑥ Anschlüsse SPEAKERS

Hier werden Lautsprecher angeschlossen (siehe Seite 9).

⑦ VOLTAGE SELECTOR (nur Universalmodell)

Fernbedienung

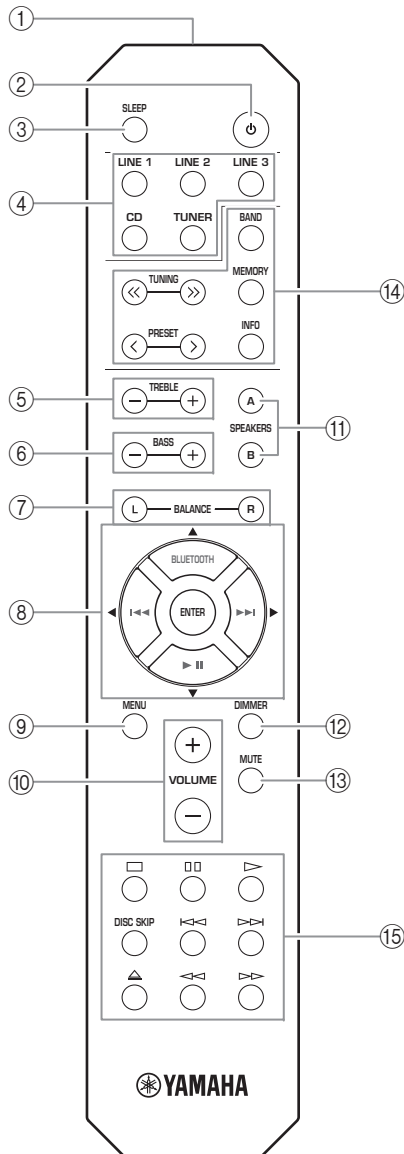

■ Universale Bedienelemente

Die folgenden Teile und Bedienelemente können unabhängig von der gewählten Eingangsquelle verwendet werden.

- ① **Infrarotsender**
Sendet infrarote Steuersignale.
- ② **⏻ (Netz)**
Schaltet dieses Gerät ein oder in Bereitschaft.
- ③ **SLEEP**
Stellt den Einschlaf-Timer ein (siehe Seite 12).

- ④ **Eingangswahltasten**
Wählen die Eingangsquelle, die Sie hören möchten.
☀️
Die Bezeichnungen der Eingangsquellen entsprechen den rückseitigen Anschlussbuchsen.

- ⑤ **TREBLE +/-**
Erhöhen oder verringern den Pegel der hohen Frequenzen.
Regelbereich: -10 dB bis +10 dB

- ⑥ **BASS +/-**
Erhöhen oder verringern den Pegel der niedrigen Frequenzen.
Regelbereich: -10 dB bis +10 dB

- ⑦ **BALANCE L/R**
Stellen das Lautstärkeverhältnis zwischen linkem und rechtem Lautsprecher ein, um Klangunterschiede auszugleichen.
Regelbereich:

L +10 ← 0 → R +10
(+20 dB) (Mitte) (+20 dB)

Die andere Seite ist stummgeschaltet. Die andere Seite ist stummgeschaltet.

- ⑧ **▲ / ▼ / ◀ / ▶ / ENTER**
Wählt und bestätigt Gegenstände im Optionenmenü (siehe Seite 30).

- ⑨ **MENU**
Blendet das Optionenmenü ein oder aus (siehe Seite 30).

- ⑩ **VOLUME +/-**
Erhöhen oder verringern den Lautstärkepegel.

- ⑪ **SPEAKERS A/B**
Schaltet mit jedem Druck der entsprechenden Taste die an den rückseitigen Anschlüssen SPEAKERS A und/oder SPEAKERS B verbundenen Lautsprecherpaare ein oder aus (siehe Seite 12).

- ⑫ **DIMMER**
Wählt durch wiederholtes Drücken aus 3 Helligkeitsstufen des Frontblende-Displays aus.



- Diese Einstellung bleibt auch beim Ausschalten dieses Geräts erhalten.
- Standardmäßig wird die hellste Einstellung verwendet.

- ⑬ **MUTE**
Schaltet die Tonausgabe stumm. Drücken Sie die Taste erneut, um die Tonausgabe mit der zuletzt eingestellten Lautstärke wieder einzuschalten.

■ **Radio-Bedienelemente**

Die folgenden Tasten können verwendet werden, wenn TUNER als Eingangsquelle gewählt ist.

⑭ **TUNING <</>>**

Wählen die Abstimmfrequenz (siehe Seiten 15, 20).

PRESET </>

Wählen einen Festsender aus (siehe Seiten 17, 22).

BAND

Schaltet das Radiofrequenzband um.

MEMORY

Speichert den aktuellen Sender als Festsender (siehe Seiten 16, 21).









INFO

Nur Großbritannien- und Europa-Modelle:
Schaltet die im Frontblende-Display angezeigten Informationen um.

■ **Bedienelemente für Yamaha CD-Spieler**

Die folgenden Tasten können zur Steuerung eines CD-Spielers von Yamaha verwendet werden.

⑮ **Steuertasten für Yamaha CD-Spieler**

-  Stoppt die Wiedergabe
-  Hält die Wiedergabe an
-  Startet die Wiedergabe
- DISC SKIP Wechselt zur nächsten CD in einem CD-Wechsler
-  Rückwärtssuchlauf
-  Vorwärtssuchlauf
-  Wirft die CD aus
-  Rückwärtslauf
-  Vorwärtslauf



Hinweis

Gewisse Funktionen und Merkmale mögen auch bei einem Yamaha CD-Spieler nicht verfügbar sein. Lesen Sie für weitere Informationen bitte in der Bedienungsanleitung Ihres Geräts nach.

■ **Bluetooth-Bedienelemente**

Die folgenden Tasten können zur Steuerung eines Bluetooth-Geräts verwendet werden.

⑧ **Bluetooth-Steuertasten**

- BLUETOOTH Schaltet die Audioquelle auf Bluetooth um
-  Rückwärtssuchlauf
-  Vorwärtssuchlauf
-  Startet/hält die Wiedergabe an

Hinweis

Yamaha kann nicht garantieren, dass alle Bluetooth-Geräte bedient werden können.

Fernbedienung benutzen

■ Batterien einsetzen

Wechseln Sie alle Batterien aus, sobald Sie bemerken, dass die Reichweite der Fernbedienung abnimmt. Bevor Sie neue Batterien einsetzen, wischen Sie das Batteriefach sauber.

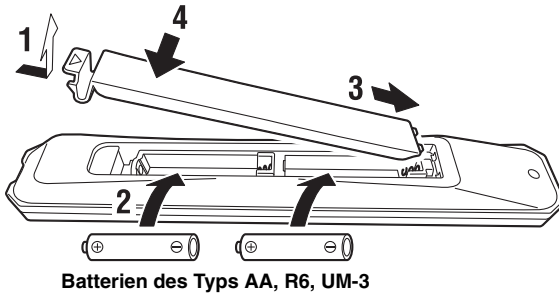

■ Reichweite

Richten Sie die Fernbedienung im unten abgebildeten Bereich auf den Fernbedienungssensor des Geräts aus. Zwischen der Fernbedienung und diesem Gerät dürfen sich keine großen Hindernisse befinden.

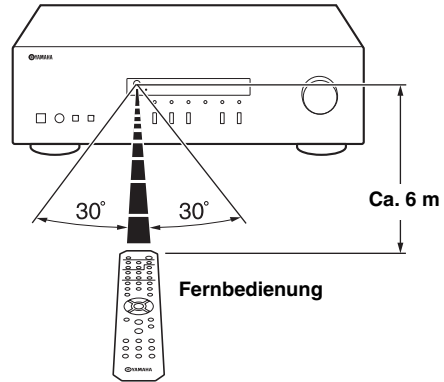

VORSICHT

- Achten Sie darauf, die Fernbedienung nicht fallen zu lassen.
- Sollten die Batterien erschöpft sein, nehmen Sie sie sofort aus der Fernbedienung heraus, um eine Explosion oder ein Auslaufen von Säure zu vermeiden.
- Entsorgen Sie ausgelaufene Batterien sofort, ohne die ausgelaufene Flüssigkeit zu berühren. Falls die ausgelaufene Flüssigkeit in Kontakt mit Ihrer Haut kommt oder in Augen oder Mund gerät, spülen Sie die betroffene Stelle sofort mit Wasser und wenden Sie sich dann an einen Arzt. Reinigen Sie das Batteriefach sorgfältig, bevor Sie neue Batterien einsetzen.
- Verwenden Sie alte und neue Batterien nicht gemeinsam. Dies kann die Lebensdauer der neuen Batterien einschränken oder zum Auslaufen der alten Batterien führen.
- Verwenden Sie keine unterschiedlichen Batterietypen (wie z. B. Alkali- und Manganbatterien) gemeinsam. Batterien, die gleich aussehen, können unterschiedliche technische Daten aufweisen.
- Entsorgen Sie Batterien sachgemäß.
- Bewahren die Batterien außerhalb der Reichweite von Kindern auf. Es besteht die Gefahr, dass ein Kind eine Batterie in den Mund steckt.
- Wenn Sie das Gerät längere Zeit nicht benutzen möchten, nehmen Sie die Batterien heraus. Anderenfalls können die Batterien sich entladen, was zum Auslaufen der Batterieflüssigkeit und einer Beschädigung des Geräts führen kann.

ANSCHLÜSSE

Lautsprecher und Quellgeräte anschließen

Achten Sie darauf, dass Sie L (links) an L, R (rechts) an R, „+“ an „+“ und „-“ an „-“ anschließen. Wenn die Anschlüsse nicht richtig vorgenommen wurden, ist von den Lautsprechern kein Ton zu hören. Wenn die Polarität der Lautsprecheranschlüsse nicht stimmt, klingt der Ton unnatürlich und basslos. Schlagen Sie bitte in den Bedienungsanleitungen der einzelnen Geräte nach.

Stellen Sie sicher, dass Sie für den Anschluss der Audiogeräte RCA-Kabel verwenden.

Deutsch

VORSICHT

- Schließen Sie dieses und die anderen Geräte erst an das Stromnetz an, nachdem alle Verbindungen zwischen den Geräten vorgenommen wurden.
- Achten Sie darauf, dass die abisolierten Lautsprecheradern sich nicht gegenseitig und auch keine anderen Metallteile dieses Geräts berühren. Andernfalls könnten das Gerät und/oder die Lautsprecher beschädigt werden.

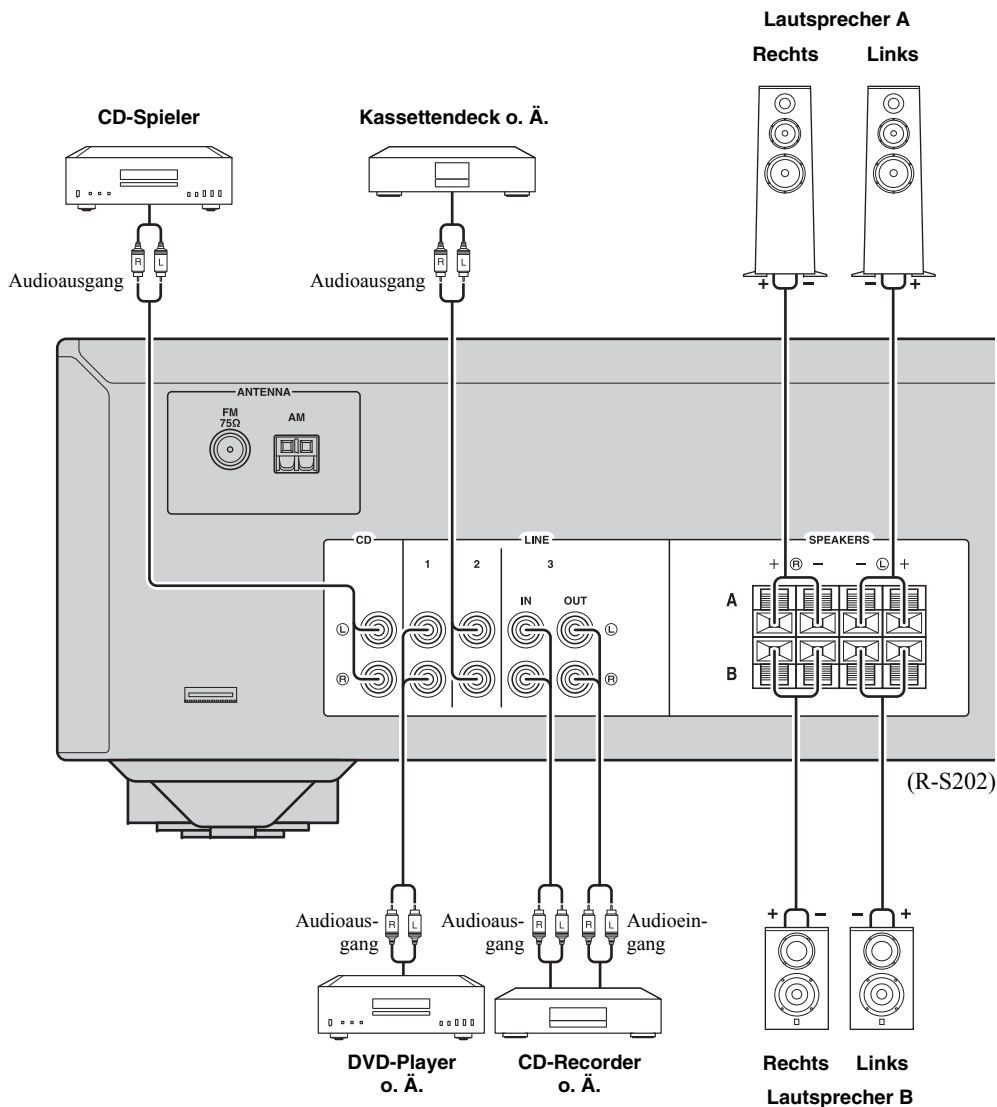

■ Buchsen OUT

- Über die Buchsen OUT werden die Audiosignale des aktuell ausgewählten Eingangs ausgegeben (außer wenn LINE 3 ausgewählt ist).
- Die Einstellungen für Lautstärke, Klang und Balance gelten nicht für die Buchsen OUT.

■ Lautsprecherkabel anschließen

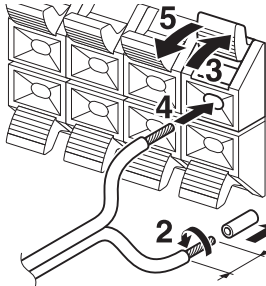

1 Entfernen Sie etwa 10 mm Isolierung vom Ende aller Lautsprecherkabel.

Hinweis

Achten Sie beim Anschließen der Lautsprecherkabel darauf, dass Sie nur den abisolierten Bereich in die Lautsprecherklemmen einführen. Wird Isolierung eingeführt, kommt u. U. keine Verbindung zustande, und es wird kein Ton erzeugt.

VORSICHT

Schließen Sie Lautsprecher der unten angegebenen Impedanz an. Wenn Sie übermäßig niederohmige Lautsprecher anschließen, kann das Gerät überhitzen.

Lautsprecheranschluss	Lautsprecherimpedanz
SPEAKERS A oder SPEAKERS B	Min. 8 Ω
SPEAKERS A und SPEAKERS B	Min. 16 Ω (nicht Nordamerika-Modell)
Bi-Wiring	Min. 8 Ω

■ Bi-Wiring

Bei der Doppelverdrahtung (Bi-Wiring) wird der Tieftönerabschnitt vom Mittel- und Hochtönerabschnitt getrennt.

Ein mit Bi-Wiring kompatibler Lautsprecher ist mit vier Anschlüssen versehen. Diese zwei Anschlusssätze am Lautsprecher ermöglichen die Aufteilung in zwei unabhängige Abschnitte. Bei dieser Verdrahtung werden die Mittel- und Hochtonfrequenztreiber mit einem Anschlusssatz und der Bassfrequenztreiber mit dem anderen Anschlusssatz verbunden.

Rückseite

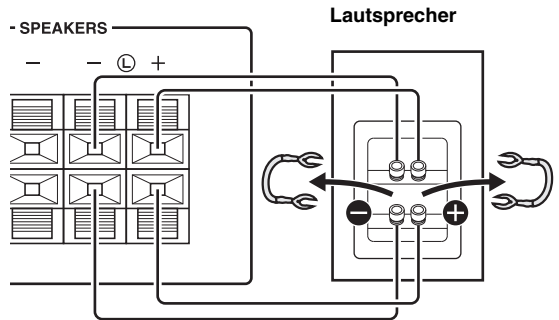

Verbinden Sie den anderen Lautsprecher auf die gleiche Weise mit dem anderen Anschlusssatz.

Hinweis

Entfernen Sie für Bi-Wiring die Kurzschlussbrücken oder -kabel am Lautsprecher.



Drücken Sie für Bi-Wiring SPEAKERS A und SPEAKERS B, so dass sowohl SP A als auch B im Frontblende-Display leuchten.

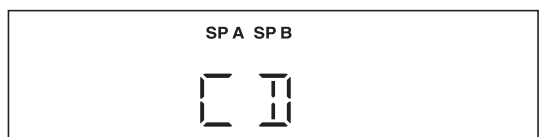
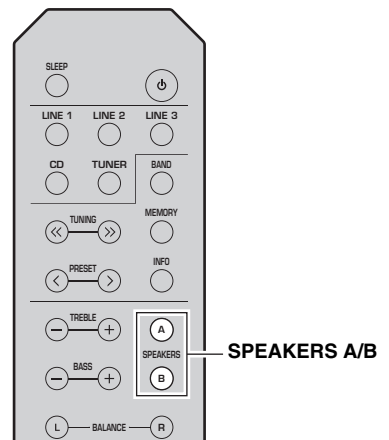

FM-/AM-Antennen anschließen (R-S202)

Schließen Sie die mitgelieferte FM-/AM-Antenne am Gerät an.

Befestigen Sie das Ende der FM-Antenne an einer Wand, und stellen Sie die AM-Antenne auf.

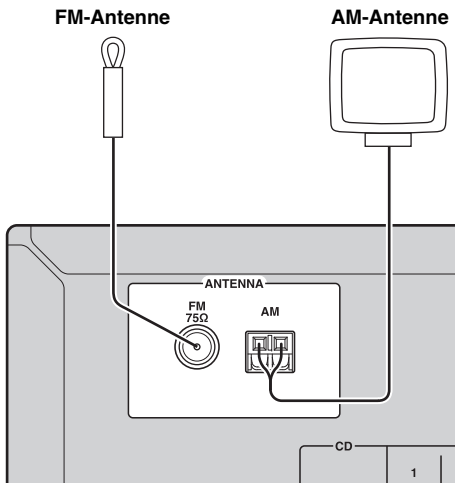

Hinweise

- Falls die Empfangsqualität schlecht ist, installieren Sie eine Außenantenne.
- Wickeln Sie sich nur die benötigte Länge des AM-Antennenkabels ab.
- Die AM-Antennenkabel sind nicht polarisiert.

■ AM-Antenne zusammenbauen

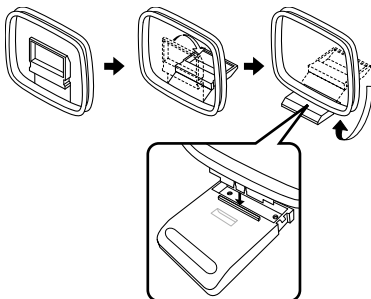

■ AM-Antennenkabel anschließen

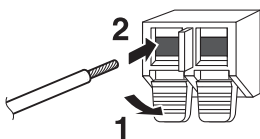

DAB-/FM-Antennen anschließen (R-S202D)

Schließen Sie die mitgelieferte DAB-/FM-Antenne an diese Einheit an, und befestigen Sie deren Enden an eine Wand.

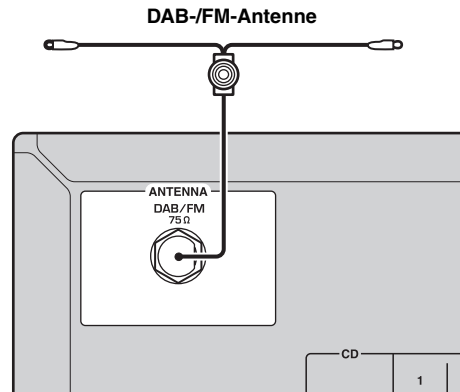

Hinweise

- Falls die Empfangsqualität schlecht ist, installieren Sie eine Außenantenne.
- Die Antenne sollte horizontal ausgebreitet werden.

Netzkabel anschließen

Stecken Sie den Netzstecker in eine Netzsteckdose, nachdem alle anderen Verbindungen abgeschlossen sind.

VORSICHT

Nur Universalmodell:

Achten Sie vor dem Anschließen des Netzkabels darauf, den Spannungsumschalter VOLTAGE SELECTOR gemäß Ihrer örtlichen Netzspannung einzustellen. Wenn der Spannungsumschalter VOLTAGE SELECTOR nicht richtig eingestellt ist, kann ein Brand entstehen und das Gerät beschädigt werden.

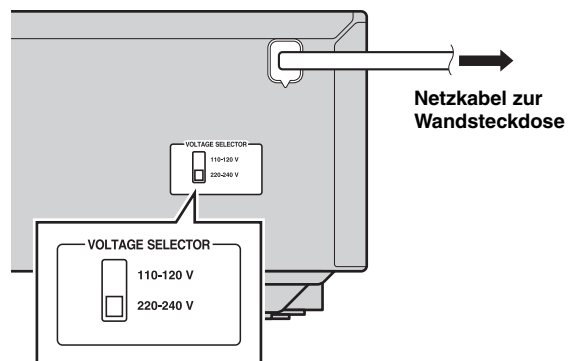

Quelle wiedergeben

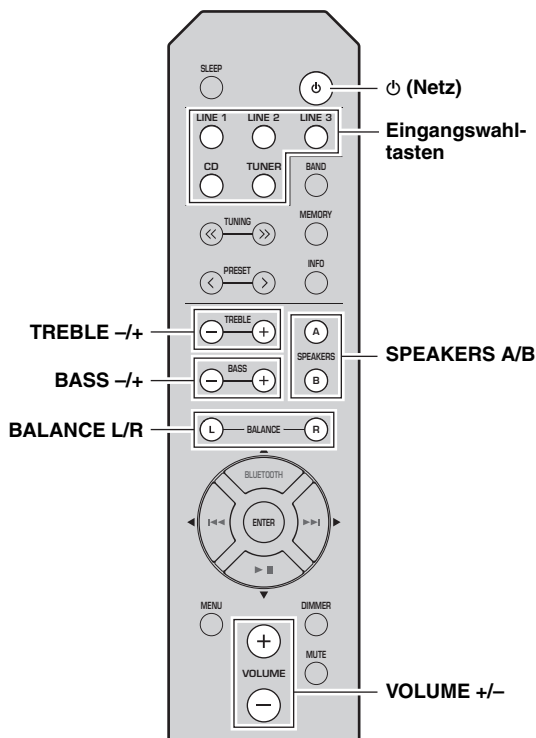

- 1 Drücken Sie **⏻ (Netz)**, um das Gerät einzuschalten.
- 2 Drücken Sie eine **Eingangswahl-taste**, um die gewünschte Eingangsquelle auszuwählen.
- 3 Drücken Sie **SPEAKERS A** und/oder **SPEAKERS B**, um die gewünschten Lautsprecher auszuwählen.
 - ☀️
 - Wenn ein Lautsprecherpaar mit Bi-Wiring angeschlossen ist, oder wenn Sie zwei Lautsprecherpaare (A und B) gemeinsam verwenden, vergewissern Sie sich, dass SP A und SP B auf dem Frontblende-Display angezeigt werden.
 - Wenn Sie Kopfhörer verwenden möchten, schalten Sie die Lautsprecher aus.
- 4 Starten Sie die Wiedergabe der Quelle.
- 5 Drücken Sie **VOLUME +/-**, um den Lautstärkepegel einzustellen.



Sie können den Klang mit **BASS +/-** sowie **TREBLE +/-** und die Balance der Lautsprecher mit **BALANCE L/R** einstellen (siehe Seite 6).

- 6 Drücken Sie **⏻ (Netz)**, um das Gerät in Bereitschaft zu schalten, wenn Sie es nicht mehr benötigen.

Drücken Sie **⏻ (Netz)**, um das Gerät wieder einzuschalten.



- Sie können auch die Bedienelemente an der Frontblende benutzen, wenn sie die gleiche oder eine ähnliche Bezeichnung wie auf der Fernbedienung aufweisen.
- Zum Aufnehmen siehe Seite 5.

Einschlaf-Timer einsetzen

Mit dieser Funktion kann das Gerät nach der angegebenen Zeit automatisch in Bereitschaft geschaltet werden. Der Einschlaf-Timer ist nützlich, wenn Sie bei der Wiedergabe oder Aufnahme einer Quelle einschlafen möchten.

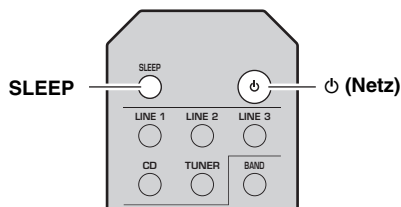

- Drücken Sie wiederholt **SLEEP**, um einzustellen, nach wieviel Zeit, das Gerät in Bereitschaft geschaltet werden soll.

Mit jedem Druck auf **SLEEP** wechselt die Zeitangabe im Frontblende-Display wie unten gezeigt.

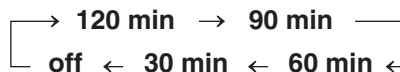

Die Anzeige **SLEEP** blinkt, während Sie den Einschlaf-Timer einstellen.



Wenn der Einschlaf-Timer aktiviert ist, leuchtet die Anzeige **SLEEP** im Frontblende-Display.



Der Einschlaf-Timer kann auf eine der folgenden Weisen deaktiviert werden:

- Wählen Sie „SLEEP OFF“.
- Drücken Sie **⏻ (Netz)**, um das Gerät in Bereitschaft zu schalten.

MUSIK VON EINEM *Bluetooth*-GERÄT WIEDERGEBEN

Dieses Gerät bietet *Bluetooth*-Funktionalität. Genießen Sie kabellose Musikwiedergabe von Ihrem *Bluetooth*-Gerät (Handy, MP3-Player o. Ä.). Siehe auch die Bedienungsanleitung Ihres *Bluetooth*-Geräts.

Wiedergabe vom *Bluetooth*-Gerät

Ein Pairing muss durchgeführt werden, wenn ein BT-Gerät zum ersten Mal in Verbindung mit diesem Gerät verwendet wird bzw. wenn die Pairing-Einstellungen gelöscht wurden.

Pairing ist ein Vorgang, bei dem das BT-Gerät mit diesem Gerät registriert wird. Falls das Pairing nicht gelingt, beziehen sich auf „*Bluetooth*“ unter „STÖRUNGSSUCHE“ (siehe Seite 32).

Hinweise

- Yamaha kann nicht garantieren, dass eine Verbindung zwischen diesem Gerät und einem *Bluetooth*-Gerät möglich ist.
- Dieses Gerät kann mit bis zu 8 *Bluetooth*-Geräten gepairt werden. Wenn das Pairing mit einem 9. Gerät gelingt, werden die Pairing-Daten für das Gerät mit dem ältesten Verbindungsdatum gelöscht.
- Wird während der Verbindung mit einem *Bluetooth*-Gerät ein Pairing mit einem anderen Gerät ausgeführt, wird die aktuelle *Bluetooth*-Verbindung abgebrochen.

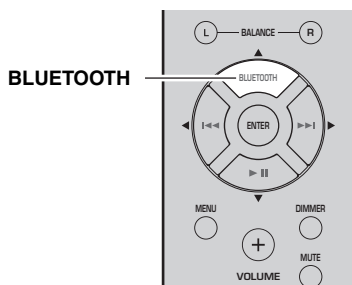

1 Drücken Sie die Quelltaste **BLUETOOTH** mindestens 3 Sekunden, um den Pairing-Modus aufzurufen.

- Der Pairing-Modus bleibt 5 Minuten lang aktiv.
- Im Pairing-Modus wird im Frontblende-Display dieses Geräts „PAIRING“ angezeigt, und die Anzeige *Bluetooth* blinkt.



Sie können den Pairing-Modus auch auf eine der folgenden zwei Weisen aufrufen:

- Halten Sie INPUT < oder > an diesem Gerät drei Sekunden lang gedrückt.
- Wählen Sie im Optionenmenü „PAIRING“, und drücken Sie dann die Taste ENTER (siehe Seite 30).

2 Schalten Sie die *Bluetooth* Funktion des *Bluetooth*-Geräts ein.

Siehe auch die Bedienungsanleitung des *Bluetooth*-Geräts.

3 Wählen Sie aus der *Bluetooth*-Verbindungsliste des *Bluetooth*-Geräts dieses Gerät (R-S202 Yamaha oder R-S202D Yamaha).

- Nach Abschluss des Pairings wird im Frontblende-Display dieses Geräts „COMPLETED“ angezeigt.
- Wenn das *Bluetooth*-Gerät verbunden ist, wird im Frontblende-Display dieses Geräts „CONNECTED“ angezeigt, und die Anzeige *Bluetooth* leuchtet.



Wenn Sie zur Eingabe eines Kennworts aufgefordert werden, geben Sie die Ziffern „0000“ ein.

CONNECTED



4 Geben Sie Musik vom *Bluetooth*-Gerät wieder.

Hinweise

- Achten Sie darauf, dass die Lautstärkeeinstellung des Geräts nicht zu hoch ist. Wir empfehlen, dass Sie die Lautstärke auf dem *Bluetooth*-Gerät regeln.
- Wenn *Bluetooth* als Audioquelle ausgewählt ist, wird dieses Gerät automatisch ausgeschaltet, wenn 20 Minuten lang keine *Bluetooth*-Verbindung oder andere Bedienung durchgeführt wurde.



Sie können mit den *Bluetooth*-Steuertasten auf der Fernbedienung die Wiedergabe steuern (siehe Seite 7).

Bluetooth-Verbindung mit einem bereits gepairten Gerät herstellen

Wenn bereits ein Pairing vorgenommen wurde, ist das Herstellen einer *Bluetooth*-Verbindung das nächste Mal einfach.

■ Verbindung am *Bluetooth*-Gerät herstellen

1 Schalten Sie in den *Bluetooth*-Einstellungen des *Bluetooth*-Geräts *Bluetooth* ein.

2 Wählen Sie aus der *Bluetooth*-Verbindungsliste des *Bluetooth*-Geräts dieses Gerät (R-S202 Yamaha oder R-S202D Yamaha).

Die *Bluetooth*-Verbindung wird hergestellt, und im Frontblende-Display dieses Geräts wird „CONNECTED“ angezeigt.

Hinweis

Eine *Bluetooth*-Verbindung kann nicht am *Bluetooth*-Gerät hergestellt werden, wenn dieses Gerät in Bereitschaft steht.



Sie können mit den *Bluetooth*-Steuertasten auf der Fernbedienung die Wiedergabe steuern (siehe Seite 7).

Bluetooth-Verbindung abbrechen

Wird einer der folgenden Vorgänge während einer *Bluetooth*-Verbindung durchgeführt, wird die *Bluetooth*-Verbindung abgebrochen.

- Sie schalten auf eine andere Audioquelle als *Bluetooth* um.
- Sie drücken \odot (Netz), um das Gerät in Bereitschaft zu schalten.
- Sie schalten die *Bluetooth*-Funktion des *Bluetooth*-Geräts aus.

FM-/AM-SENDER ABSTIMMEN (R-S202)

Sie können einen Radiosender durch Eingabe seiner Frequenz oder Auswahl eines Festsenders einstellen.

Hinweise

- Die Radiofrequenzen hängen vom Einsatzgebiet des Geräts ab. Die Abbildungen des Frontblende-Displays in diesem Abschnitt gelten für das Europa-Modell.
- Nur Asien- und Universalmodelle:
Achten Sie darauf, den Abstimmfrequenzschritt gemäß den Frequenzabständen in Ihrem Gebiet einzustellen, bevor Sie einen Radiosender einstellen (siehe Seite 30).

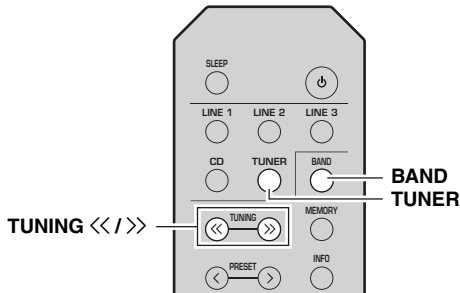

- Drücken Sie TUNER, um den Tuner als Eingangsquelle auszuwählen.**
- Drücken Sie BAND, um FM/AM auszuwählen.**
- Halten Sie TUNING <</> gedrückt, um die Abstimmung zu starten.**
Drücken Sie >>, um auf eine höhere Frequenz abzustimmen.
Drücken Sie <<, um auf eine niedrigere Frequenz abzustimmen.
Wenn Sie das Gerät auf einen Sender abgestimmt haben, leuchtet im Frontblende-Display die Anzeige TUNED.

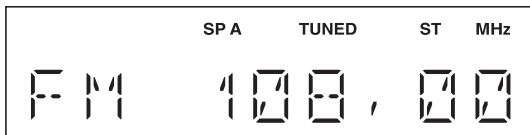

Hinweis

Wenn die Sendersuche nicht beim gewünschten Sender stoppt, weil das Signal zu schwach ist, drücken Sie wiederholt TUNING <</>, um auf den gewünschten Sender abzustimmen.



Sie können auch die Tasten an der Frontblende benutzen, wenn sie die gleiche oder eine ähnliche Bezeichnung wie auf der Fernbedienung aufweisen.

FM-Empfang verbessern

Wenn das Signal des Senders schwach und die Klangqualität nicht gut ist, schalten Sie den FM-Empfangsmodus auf Mono, um den Empfang zu verbessern.

Frontblende

Drücken Sie FM MODE, und vergewissern Sie sich, dass die Anzeige ST nicht leuchtet (siehe Seite 4).

Fernbedienung

Rufen Sie über das Optionenmenü FM MODE auf, um MONO auszuwählen (Seite 30).

Festsender verwenden

Sie können bis zu 40 Festsender speichern. Gespeicherte Festsender können bequem aufgerufen werden. Sie können FM-Sender mit starkem Signal automatisch speichern. Sie können FM-Sender mit einem schwachen Signal manuell speichern (siehe Seite 16).

Festsender automatisch speichern (nur FM-Sender)

Hinweise

- Wird ein Sender unter einer bereits belegten Festsendernummer gespeichert, wird der vorige Sender überschrieben.
- Nur Europa-Modell:
Nur Radio-Data-System-Sender können automatisch als Festsender gespeichert werden.



FM-Sender, die automatisch als Festsender gespeichert wurden, werden in Stereo wiedergegeben.

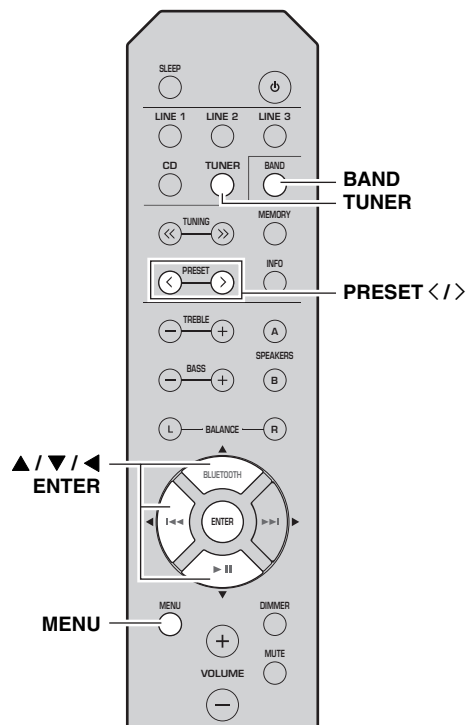

1 Drücken Sie TUNER, um den Tuner als Eingangsquelle auszuwählen.

2 Drücken Sie BAND, um FM auszuwählen.

3 Drücken Sie MENU, um das Optionenmenü zu öffnen.
Das Optionenmenü für TUNER wird angezeigt (siehe Seite 30).

4 Drücken Sie ▲ / ▼, um „AUTO PRESET“ auszuwählen, und drücken Sie dann ENTER.

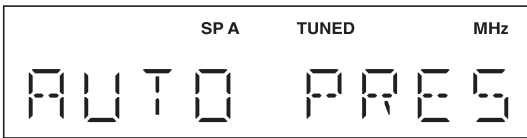

Das Gerät startet nach ca. 3 Sekunden die Suche im FM-Band, beginnend mit der niedrigsten Frequenz.



- Bevor der Sendersuchlauf beginnt, können Sie durch Drücken auf PRESET </> oder ▲ / ▼ die erste zu verwendende Festsendernummer bestimmen.
- Um den Sendersuchlauf abzubrechen, drücken Sie ◀.

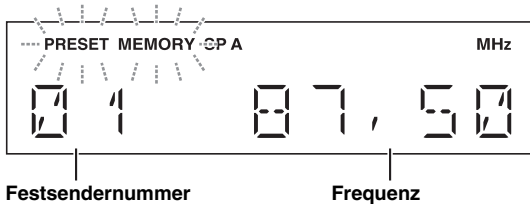

Festsendernummer

Frequenz

Wurde ein als Festsender zu speichernder Sender gefunden, werden wie oben dargestellt Informationen im Frontblende-Display angezeigt. Nach Abschluss des Suchlaufs wird „FINISH“ angezeigt, und das Display kehrt zum Optionenmenü zurück.

Um das Display zur ursprünglichen Anzeige zurückzubringen, drücken Sie MENU.

■ Festsender manuell speichern

Sie können gewünschte Sender manuell speichern.

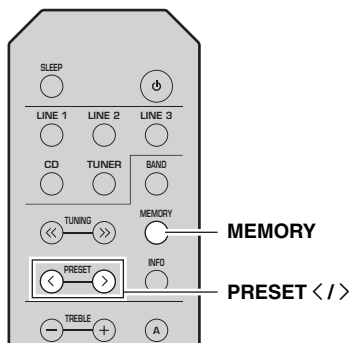

1 Stimmen Sie auf den gewünschten FM/AM-Sender ab.

Siehe Seite 15 für Anweisungen zur Abstimmung.

2 Drücken Sie MEMORY.

Im Frontblende-Display wird „MANUAL PRESET“ kurz angezeigt, und dann erscheint die dem zu speichernden Sender zugewiesene Festsendernummer.

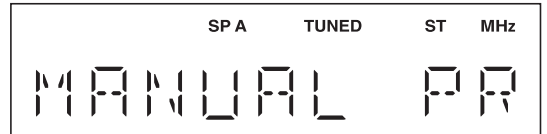

Wenn Sie MEMORY länger als 2 Sekunden gedrückt halten, können Sie die folgenden Schritte überspringen und den gewählten Sender automatisch unter der nächstverfügbaren (d. h. nach der zuletzt verwendeten) Festsendernummer speichern.

3 Drücken Sie PRESET </>, um die dem zu speichernden Sender zugewiesene Festsendernummer auszuwählen.

Wenn Sie eine Festsendernummer wählen, der noch kein Sender zugewiesen wurde, wird „EMPTY“ angezeigt. Wenn Sie eine Festsendernummer wählen, der bereits ein Sender zugewiesen wurde, wird die Senderfrequenz angezeigt.

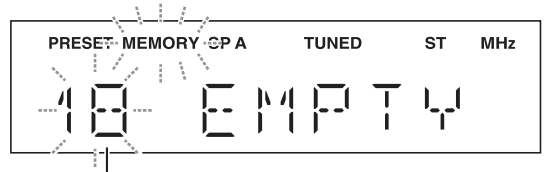

Festsendernummer

4 Drücken Sie MEMORY.

Wenn die Speicherung abgeschlossen ist, kehrt das Display in den ursprünglichen Zustand zurück.



- Um die Speicherung abzubrechen, schalten Sie den Eingang oder das Frequenzband um oder nehmen Sie ca. 30 Sekunden lang keine Bedienung vor.
- Sie können Festsender auch manuell speichern, indem Sie die Tasten an der Frontblende drücken, die dieselben Bezeichnungen wie auf der Fernbedienung aufweisen.

■ Festsender abrufen

Sie können automatisch oder manuell als Festsender gespeicherte Sender abrufen.

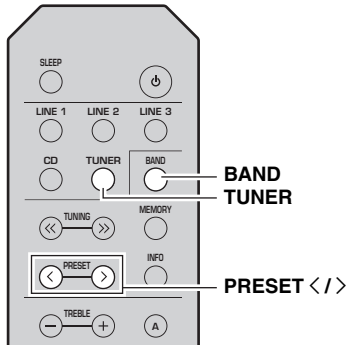

1 Drücken Sie TUNER, um den Tuner als Eingangsquelle auszuwählen.

2 Drücken Sie BAND, um FM/AM auszuwählen.

3 Drücken Sie PRESET </>, um eine Festsendernummer auszuwählen.



- Nicht zugewiesene Festsendernummern werden ausgelassen.
- Falls keine Festsender vorliegen, wird „NO PRESET“ angezeigt.
- Wenn das Signal eines abzurufenden Senders zu schwach ist, versuchen Sie, den Sender manuell abzustimmen.
- Sie können zum Abrufen eines Festsenders auch PRESET</> auf der Frontblende drücken.

■ Festsender löschen

Befolgen Sie die nachstehenden Schritte, um einen Festsender zu löschen.

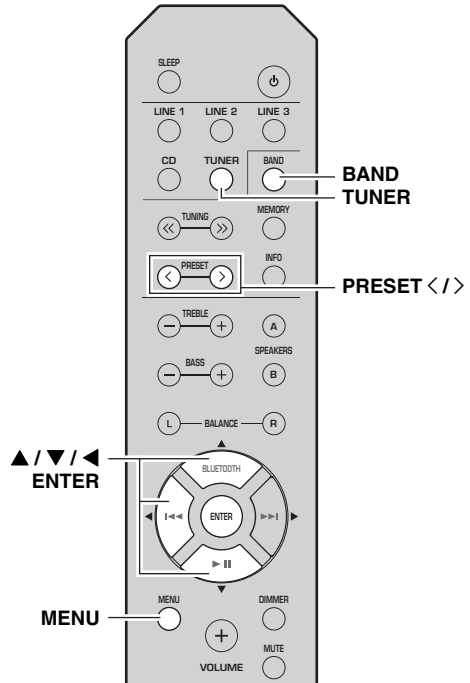

1 Drücken Sie TUNER, um den Tuner als Eingangsquelle auszuwählen.

2 Drücken Sie BAND, um FM/AM auszuwählen.

3 Drücken Sie MENU, um das Optionenmenü zu öffnen.

Das Optionenmenü für TUNER wird angezeigt (siehe Seite 30).

4 Drücken Sie ▲ / ▼, um „CLEAR PRESET“ auszuwählen, und drücken Sie dann ENTER.

5 Drücken Sie wiederholt ▲ / ▼, um die gewünschte Festsendernummer auszuwählen.

Die gewählte Festsendernummer blinkt im Frontblende-Display.

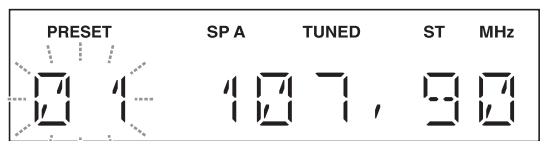

- Sie können alternativ auch PRESET </> verwenden.
- Um die Löschung des Festsenders abubrechen, drücken Sie ◀ oder nehmen Sie 30 Sekunden lang keine Bedienung am Gerät vor.

- 6 Drücken Sie zur Bestätigung erneut ENTER.**
 „CLEARED“ wird im Frontblende-Display angezeigt. Anschließend wird ein anderer Festsender im Frontblende-Display angezeigt. Wenn keine weiteren Festsender mehr vorliegen, wird „NO PRESET“ angezeigt, und das Display kehrt zum Optionenmenü zurück.
 Um das Display zur ursprünglichen Anzeige zurückzubringen, drücken Sie MENU.

■ **Alle Festsender löschen**

Befolgen Sie die nachstehenden Schritte, um alle Festsender zu löschen.

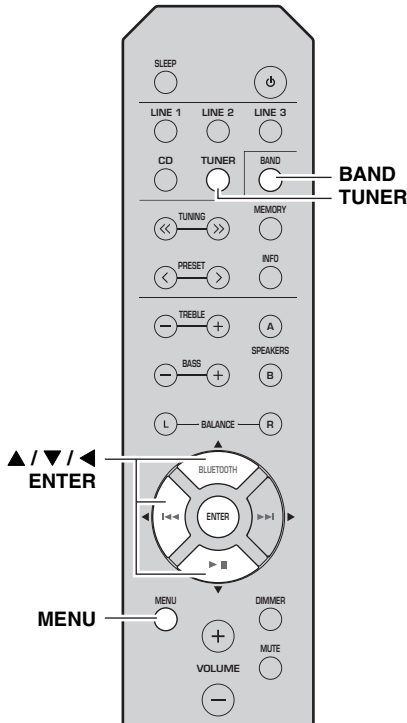

- 1 Drücken Sie TUNER, um den Tuner als Eingangsquelle auszuwählen.**
- 2 Drücken Sie BAND, um FM/AM auszuwählen.**
- 3 Drücken Sie MENU, um das Optionenmenü zu öffnen.**
 Das Optionenmenü für TUNER wird angezeigt (siehe Seite 30).
- 4 Drücken Sie ▲ / ▼, um „CLEAR ALL PRESET“ auszuwählen, und drücken Sie dann ENTER.**

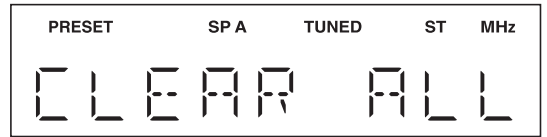

Um den Vorgang abzubrechen und zum Optionenmenü zurückzukehren, drücken Sie ◀.

- 5 Drücken Sie ▲ / ▼, um „CLEAR OK“ auszuwählen, und drücken Sie dann ENTER.**

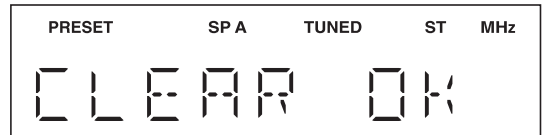

Zum Abbrechen, ohne die Festsender zu löschen, wählen Sie „CLEAR NO“.

Nachdem alle Festsender gelöscht wurden, wird „CLEARED“ angezeigt, und das Display kehrt zum Optionenmenü zurück.

Um das Display zur ursprünglichen Anzeige zurückzubringen, drücken Sie MENU.

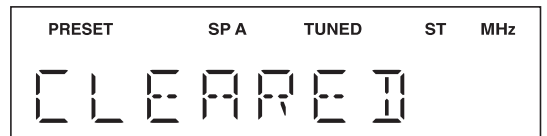

Informationen des Radio Data System empfangen (nur Europa-Modell)

Das Radio Data System ist ein Datenübertragungssystem, das in vielen Ländern für FM-Sender verwendet wird.

Wenn Sie den Programmtyp auswählen, wird eine der folgenden Sendersparten angezeigt.

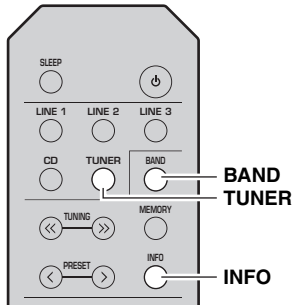

- 1 Drücken Sie TUNER, um den Tuner als Eingangsquelle auszuwählen.**
- 2 Drücken Sie BAND, um FM auszuwählen.**
- 3 Stellen Sie den gewünschten Radio-Data-System-Sender ein.**
- 4 Drücken Sie wiederholt INFO, um den gewünschten Anzeigemodus für das Radio Data System auszuwählen.**

Auswahl	Beschreibung
Frequenz	Das Gerät zeigt die Frequenz des aktuellen Senders an.
Sendername	Standardeinstellung. Das Gerät zeigt den Namen des aktuell empfangenen Radio-Data-System-Senders an.
Programmtyp	Das Gerät zeigt die Sparte des aktuell empfangenen Radio-Data-System-Senders an.
Radiotext	Das Gerät zeigt Zusatzinformationen zum aktuell empfangenen Radio-Data-System-Sender an.
Uhrzeit	Das Gerät zeigt die empfangene aktuelle Uhrzeit an.

Programmtyp	Beschreibung
NEWS	Nachrichten
AFFAIRS	Aktuelle Berichte
INFO	Allgemeine Informationen
SPORT	Sport
EDUCATE	Bildung
DRAMA	Drama
CULTURE	Kultur
SCIENCE	Wissenschaft
VARIED	Leichte Unterhaltung
POP M	Popmusik
ROCK M	Rockmusik
EASY M	Middle-of-the-road-Musik (Easy Listening)
LIGHT M	Leichte klassische Musik
CLASSICS	Ernste klassische Musik
OTHER M	Sonstige Musik

FM-SENDER ABSTIMMEN (R-S202D)

Sie können einen Radiosender durch Eingabe seiner Frequenz oder Auswahl eines Festsenders einstellen.

Hinweise

- Die Radiofrequenzen hängen vom Einsatzgebiet des Geräts ab. Die Abbildungen des Frontblende-Displays in diesem Abschnitt gelten für das Europa-Modell.
- Nur Asien- und Universalmodelle:
Achten Sie darauf, den Abstimmfrequenzschritt gemäß den Frequenzabständen in Ihrem Gebiet einzustellen, bevor Sie einen Radiosender einstellen (siehe Seite 30).

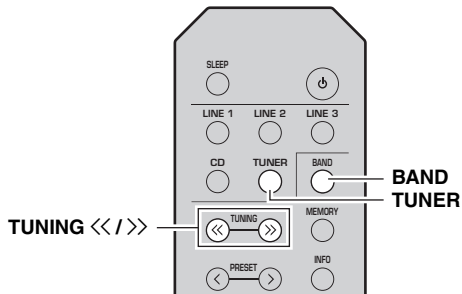

- 1 Drücken Sie TUNER, um den Tuner als Eingangsquelle auszuwählen.**
- 2 Drücken Sie BAND, um FM auszuwählen.**
- 3 Halten Sie TUNING <</>> gedrückt, um die Abstimmung zu starten.**
Drücken Sie >>, um auf eine höhere Frequenz abzustimmen.
Drücken Sie <<, um auf eine niedrigere Frequenz abzustimmen.
Wenn Sie das Gerät auf einen Sender abgestimmt haben, leuchtet im Frontblende-Display die Anzeige TUNED.

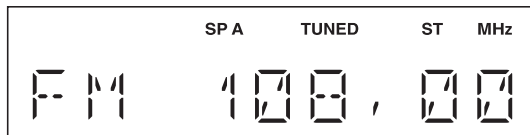

Hinweis

Wenn die Sendersuche nicht beim gewünschten Sender stoppt, weil das Signal zu schwach ist, drücken Sie wiederholt TUNING <</>>, um auf den gewünschten Sender abzustimmen.



Sie können auch die Tasten an der Frontblende benutzen, wenn sie die gleiche oder eine ähnliche Bezeichnung wie auf der Fernbedienung aufweisen.

FM-Empfang verbessern

Wenn das Signal des Senders schwach und die Klangqualität nicht gut ist, schalten Sie den FM-Empfangsmodus auf Mono, um den Empfang zu verbessern.

Frontblende

Drücken Sie FM MODE, und vergewissern Sie sich, dass die Anzeige ST nicht leuchtet (siehe Seite 4).

Fernbedienung

Rufen Sie über das Optionenmenü FM MODE auf, um MONO auszuwählen (Seite 30).

Festsender verwenden

Sie können bis zu 40 Festsender speichern. Gespeicherte Festsender können bequem aufgerufen werden. Sie können FM-Sender mit starkem Signal automatisch speichern. Sie können FM-Sender mit einem schwachen Signal manuell speichern (siehe Seite 21).

Festsender automatisch speichern (nur FM-Sender)

Hinweise

- Wird ein Sender unter einer bereits belegten Festsendernummer gespeichert, wird der vorige Sender überschrieben.
- Nur Großbritannien- und Europa-Modelle:
Nur Radio-Data-System-Sender können automatisch als Festsender gespeichert werden.



FM-Sender, die automatisch als Festsender gespeichert wurden, werden in Stereo wiedergegeben.

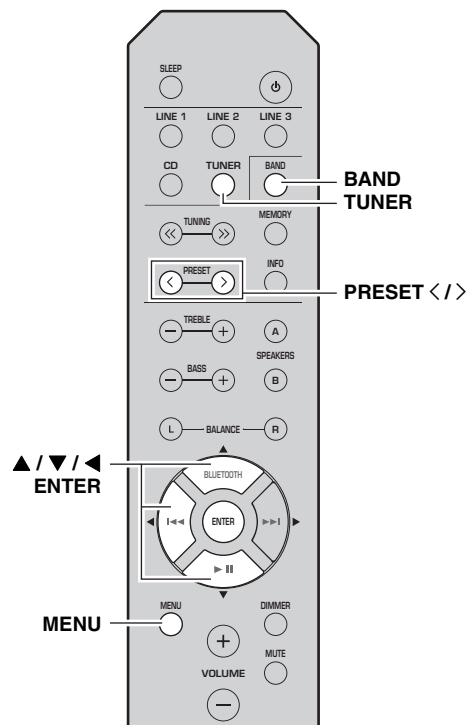

- 1 Drücken Sie **TUNER**, um den Tuner als Eingangsquelle auszuwählen.
- 2 Drücken Sie **BAND**, um FM auszuwählen.
- 3 Drücken Sie **MENU**, um das Optionenmenü zu öffnen.
Das Optionenmenü für TUNER wird angezeigt (siehe Seite 30).
- 4 Drücken Sie **▲ / ▼**, um „**AUTO PRESET**“ auszuwählen, und drücken Sie dann **ENTER**.

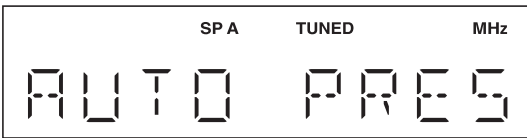

Das Gerät startet nach ca. 3 Sekunden die Suche im FM-Band, beginnend mit der niedrigsten Frequenz.



- Bevor der Sendersuchlauf beginnt, können Sie durch Drücken auf **PRESET </>** oder **▲ / ▼** die erste zu verwendende Festsendernummer bestimmen.
- Um den Sendersuchlauf abzubrechen, drücken Sie **◀**.

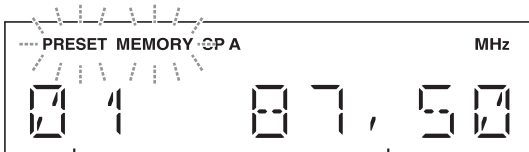

Festsendernummer

Frequenz

Wurde ein als Festsender zu speichernder Sender gefunden, werden wie oben dargestellt Informationen im Frontblende-Display angezeigt.

Nach Abschluss des Suchlaufs wird „**FINISH**“ angezeigt, und das Display kehrt zum Optionenmenü zurück.

Um das Display zur ursprünglichen Anzeige zurückzubringen, drücken Sie **MENU**.

■ Festsender manuell speichern

Sie können gewünschte Sender manuell speichern.

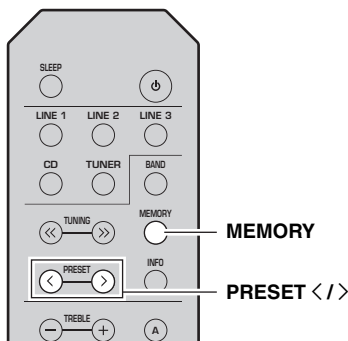

- 1 Stimmen Sie auf den gewünschten **FM-Sender** ab.
Siehe Seite 20 für Anweisungen zur Abstimmung.

2 Drücken Sie **MEMORY**.

Im Frontblende-Display wird „**MANUAL PRESET**“ kurz angezeigt, und dann erscheint die dem zu speichernden Sender zugewiesene Festsendernummer.

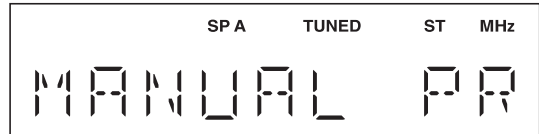

Wenn Sie **MEMORY** länger als 2 Sekunden gedrückt halten, können Sie die folgenden Schritte überspringen und den gewählten Sender automatisch unter der nächstverfügbaren (d. h. nach der zuletzt verwendeten) Festsendernummer speichern.

3 Drücken Sie **PRESET </>**, um die dem zu speichernden Sender zugewiesene Festsendernummer auszuwählen.

Wenn Sie eine Festsendernummer wählen, der noch kein Sender zugewiesen wurde, wird „**EMPTY**“ angezeigt. Wenn Sie eine Festsendernummer wählen, der bereits ein Sender zugewiesen wurde, wird die Senderfrequenz angezeigt.



Festsendernummer

4 Drücken Sie **MEMORY**.

Wenn die Speicherung abgeschlossen ist, kehrt das Display in den ursprünglichen Zustand zurück.



- Um die Speicherung abzubrechen, schalten Sie den Eingang oder das Frequenzband um oder nehmen Sie ca. 30 Sekunden lang keine Bedienung vor.
- Sie können Festsender auch manuell speichern, indem Sie die Tasten an der Frontblende drücken, die dieselben Bezeichnungen wie auf der Fernbedienung aufweisen.

■ Festsender abrufen

Sie können automatisch oder manuell als Festsender gespeicherte Sender abrufen.

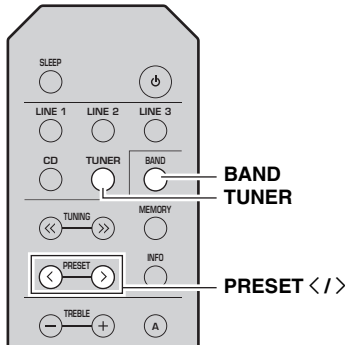

1 Drücken Sie TUNER, um den Tuner als Eingangsquelle auszuwählen.

2 Drücken Sie BAND, um FM auszuwählen.

3 Drücken Sie PRESET </>, um eine Festsendernummer auszuwählen.



- Nicht zugewiesene Festsendernummern werden ausgelassen.
- Falls keine Festsender vorliegen, wird „NO PRESET“ angezeigt.
- Wenn das Signal eines abzurufenden Senders zu schwach ist, versuchen Sie, den Sender manuell abzustimmen.
- Sie können zum Abrufen eines Festsenders auch PRESET</> auf der Frontblende drücken.

■ Festsender löschen

Befolgen Sie die nachstehenden Schritte, um einen Festsender zu löschen.

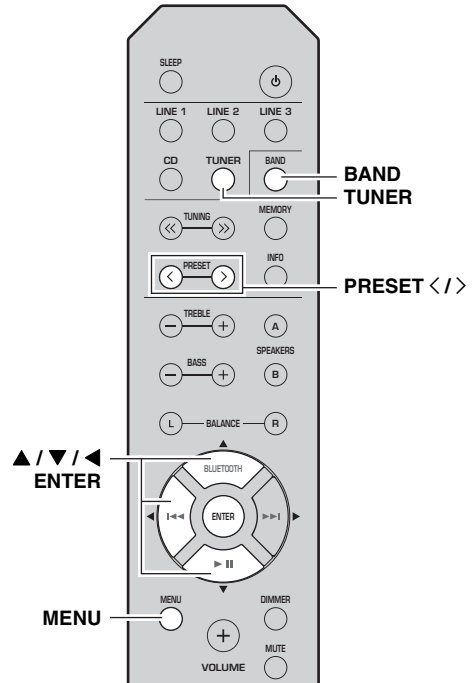

1 Drücken Sie TUNER, um den Tuner als Eingangsquelle auszuwählen.

2 Drücken Sie BAND, um FM auszuwählen.

3 Drücken Sie MENU, um das Optionenmenü zu öffnen.

Das Optionenmenü für TUNER wird angezeigt (siehe Seite 30).

4 Drücken Sie ▲ / ▼, um „CLEAR PRESET“ auszuwählen, und drücken Sie dann ENTER.

5 Drücken Sie wiederholt ▲ / ▼, um die gewünschte Festsendernummer auszuwählen.

Die gewählte Festsendernummer blinkt im Frontblende-Display.

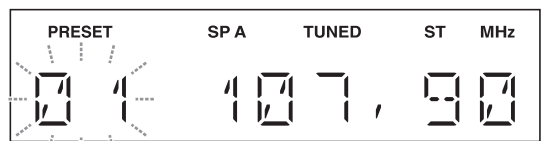

- Sie können alternativ auch PRESET </> verwenden.
- Um die Löschung des Festsenders abzubrechen, drücken Sie ◀ oder nehmen Sie 30 Sekunden lang keine Bedienung am Gerät vor.

6 Drücken Sie zur Bestätigung erneut ENTER.

„CLEARED“ wird im Frontblende-Display angezeigt. Anschließend wird ein anderer Festsender im Frontblende-Display angezeigt. Wenn keine weiteren Festsender mehr vorliegen, wird „NO PRESET“ angezeigt, und das Display kehrt zum Optionenmenü zurück.

Um das Display zur ursprünglichen Anzeige zurückzubringen, drücken Sie MENU.

■ Alle Festsender löschen

Befolgen Sie die nachstehenden Schritte, um alle Festsender zu löschen.

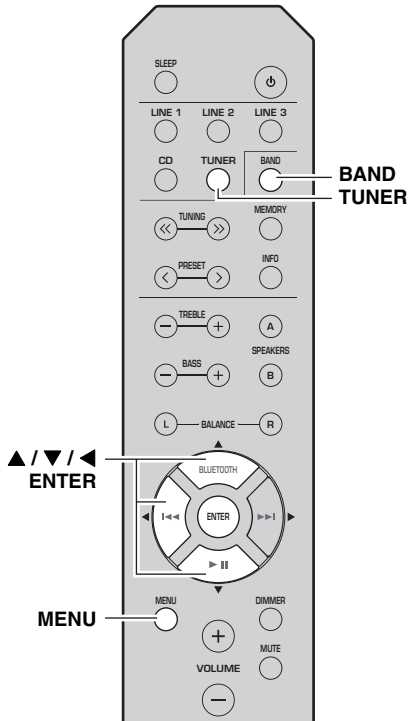
**1 Drücken Sie TUNER, um den Tuner als Eingangsquelle auszuwählen.****2 Drücken Sie BAND, um FM auszuwählen.****3 Drücken Sie MENU, um das Optionenmenü zu öffnen.**

Das Optionenmenü für TUNER wird angezeigt (siehe Seite 30).

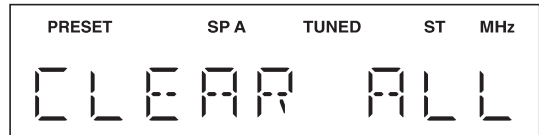
4 Drücken Sie ▲ / ▼, um „CLEAR ALL PRESET“ auszuwählen, und drücken Sie dann ENTER.

Um den Vorgang abzubrechen und zum Optionenmenü zurückzukehren, drücken Sie ◀.

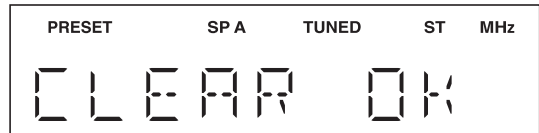
5 Drücken Sie ▲ / ▼, um „CLEAR OK“ auszuwählen, und drücken Sie dann ENTER.

Zum Abbrechen, ohne die Festsender zu löschen, wählen Sie „CLEAR NO“.

Nachdem alle Festsender gelöscht wurden, wird „CLEARED“ angezeigt, und das Display kehrt zum Optionenmenü zurück.

Um das Display zur ursprünglichen Anzeige zurückzubringen, drücken Sie MENU.

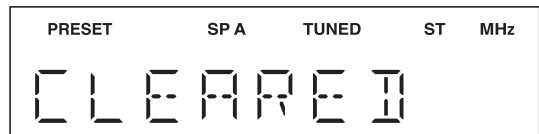

Informationen des Radio Data System empfangen (nur Großbritannien- und Europa-Modelle)

Das Radio Data System ist ein Datenübertragungssystem, das in vielen Ländern für FM-Sender verwendet wird.

Wenn Sie den Programmtyp auswählen, wird eine der folgenden Sendersparten angezeigt.

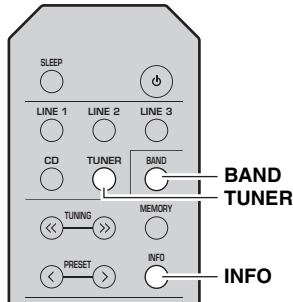

- 1 Drücken Sie TUNER, um den Tuner als Eingangsquelle auszuwählen.**
- 2 Drücken Sie BAND, um FM auszuwählen.**
- 3 Stellen Sie den gewünschten Radio-Data-System-Sender ein.**
- 4 Drücken Sie wiederholt INFO, um den gewünschten Anzeigemodus für das Radio Data System auszuwählen.**

Programmtyp	Beschreibung
NEWS	Nachrichten
AFFAIRS	Aktuelle Berichte
INFO	Allgemeine Informationen
SPORT	Sport
EDUCATE	Bildung
DRAMA	Drama
CULTURE	Kultur
SCIENCE	Wissenschaft
VARIED	Leichte Unterhaltung
POP M	Popmusik
ROCK M	Rockmusik
EASY M	Middle-of-the-road-Musik (Easy Listening)
LIGHT M	Leichte klassische Musik
CLASSICS	Ernste klassische Musik
OTHER M	Sonstige Musik

Auswahl	Beschreibung
Frequenz	Das Gerät zeigt die Frequenz des aktuellen Senders an.
Sendername	Standardeinstellung. Das Gerät zeigt den Namen des aktuell empfangenen Radio-Data-System-Senders an.
Programmtyp	Das Gerät zeigt die Sparte des aktuell empfangenen Radio-Data-System-Senders an.
Radiotext	Das Gerät zeigt Zusatzinformationen zum aktuell empfangenen Radio-Data-System-Sender an.
Uhrzeit	Das Gerät zeigt die empfangene aktuelle Uhrzeit an.

DAB-RADIO HÖREN (R-S202D)

DAB (Digital Audio Broadcasting) setzt für einen klareren Sound und stabileren Empfang digitale statt analoge Signale ein. Dieses Gerät unterstützt ebenfalls DAB+ (eine verbesserte Version von DAB); hierdurch wird die Anzahl Sender erhöht, die den MPEG-4-Audio-Codec (AAC+) benutzen; dieser setzt eine leistungsfähigere Übertragungsmethode ein.

Hinweis

Dieses Gerät unterstützt nur Band III (174 bis 240 MHz).

DAB-Senderabstimmung vorbereiten

Vor dem Abstimmen von DAB-Sendern muss ein erster Suchlauf durchgeführt werden. Beim ersten Auswählen von DAB wird der erste Suchlauf automatisch durchgeführt.

Zum Hören eines DAB-Senders schließen Sie die Antenne wie unter „DAB-/FM-Antennen anschließen (R-S202D)“ beschrieben an (siehe Seite 11).

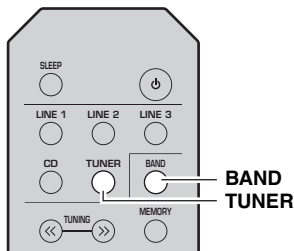

1 Drücken Sie TUNER, um den Tuner als Eingangsquelle auszuwählen.

2 Drücken Sie BAND, um DAB auszuwählen.

Der erste Suchlauf beginnt. Der Fortschritt des Suchlaufs wird im Frontblende-Display angezeigt. Nach Abschluss des Suchlaufs wird der erste gefundene Sender im Frontblende-Display angezeigt.



- Wurden beim ersten Suchlauf keine DAB-Sender gefunden, wird „NOT FOUND“, dann „OFF AIR“ im Frontblende-Display angezeigt. Drücken Sie zweimal BAND, um erneut das DAB-Band auszuwählen und einen neuen Suchlauf zu starten.
- Sie können die Empfangsstärke der einzelnen DAB-Kanäle prüfen (siehe Seite 29).
- Um erneut einen ersten Suchlauf auszuführen, nachdem bereits einige DAB-Sender gespeichert wurden, wählen Sie „INIT SCAN“ im Optionenmenü (siehe Seite 30). Wenn Sie erneut einen ersten Suchlauf auszuführen, werden als Festsender gespeicherte DAB-Sender gelöscht.

Zu empfangenden DAB-Sender auswählen

Sie können einen beim ersten Suchlauf gespeicherten DAB-Sender auswählen.

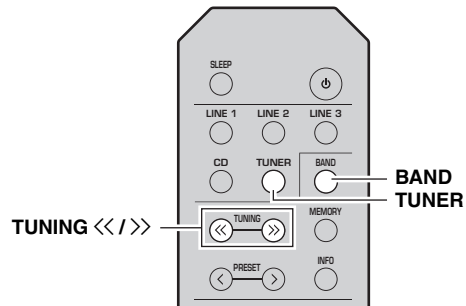

1 Drücken Sie TUNER, um den Tuner als Eingangsquelle auszuwählen.

2 Drücken Sie BAND, um DAB auszuwählen.

3 Drücken Sie TUNING </>, um einen DAB-Sender auszuwählen.

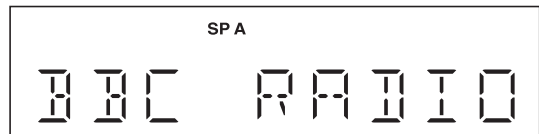

Hinweis

„OFF AIR“ wird angezeigt, wenn der ausgewählte DAB-Sender derzeit nicht verfügbar ist.

Festsender verwenden

Sie können bis zu 40 DAB-Festsender speichern. Gespeicherte Festsender können bequem aufgerufen werden.



Sie können in den DAB- und FM-Bändern jeweils bis zu 40 Festsender speichern.

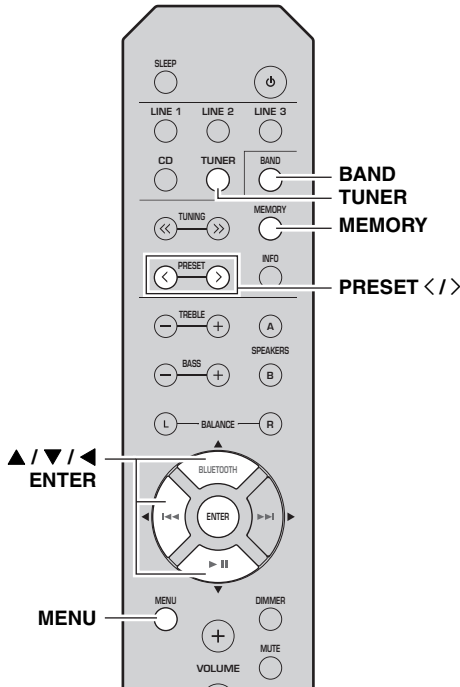

■ DAB-Sender als Festsender speichern

Wählen Sie einen DAB-Sender und weisen Sie ihn einer Festsendernummer zu.

1 Stimmen Sie auf den gewünschten DAB-Sender ab.

Siehe „Zu empfangenden DAB-Sender auswählen“ (siehe Seite 25).

2 Drücken Sie MEMORY.

Im Frontblende-Display wird „MANUAL PRESET“ kurz angezeigt, und dann erscheint die dem zu speichernden Sender zugewiesene Festsendernummer.

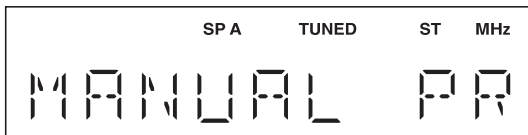

Wenn Sie MEMORY länger als 2 Sekunden gedrückt halten, können Sie die folgenden Schritte überspringen und den gewählten Sender automatisch unter der nächstverfügbaren (d. h. nach der zuletzt verwendeten) Festsendernummer speichern.

3 Drücken Sie PRESET </>, um die dem zu speichernden Sender zugewiesene Festsendernummer auszuwählen.

Wenn Sie eine Festsendernummer wählen, der noch kein Sender zugewiesen wurde, wird „EMPTY“ angezeigt. Wenn Sie eine Festsendernummer wählen, der bereits ein Sender zugewiesen wurde, wird „OVERWRITE?“ angezeigt.

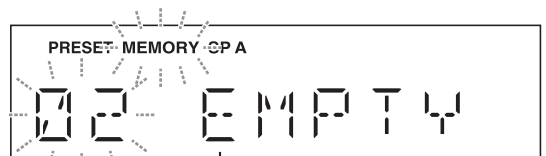

„EMPTY“ (nicht belegt) oder „OVERWRITE?“ (belegt)

4 Drücken Sie MEMORY.

Wenn die Speicherung abgeschlossen ist, kehrt das Display in den ursprünglichen Zustand zurück.



- Um die Speicherung abzubrechen, schalten Sie den Eingang oder das Frequenzband um oder nehmen Sie ca. 30 Sekunden lang keine Bedienung vor.
- Sie können Festsender auch manuell speichern, indem Sie die Tasten an der Frontblende drücken, die dieselben Bezeichnungen wie auf der Fernbedienung aufweisen.

■ Festsender abrufen

Wählen Sie zum Abrufen eines DAB-Festsenders die entsprechende Festsendernummer.

1 Drücken Sie TUNER, um den Tuner als Eingangsquelle auszuwählen.

2 Drücken Sie BAND, um DAB auszuwählen.

3 Drücken Sie PRESET </>, um den gewünschten DAB-Sender auszuwählen.

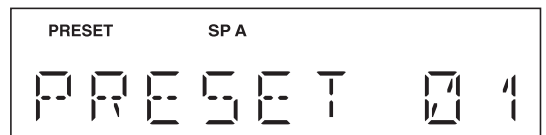

- Nicht zugewiesene Festsendernummern werden ausgelassen.
- Falls keine Festsender vorliegen, wird „NO PRESET“ angezeigt.
- Sie können zum Abrufen eines Festsenders auch PRESET</> auf der Frontblende drücken.

■ DAB-Festsender löschen

Sie können einen einer Festsendernummer zugewiesenen DAB-Sender löschen.

1 Drücken Sie TUNER, um den Tuner als Eingangsquelle auszuwählen.

2 Drücken Sie BAND, um DAB auszuwählen.

3 Drücken Sie MENU, um das Optionenmenü zu öffnen.

Das Optionenmenü für TUNER wird angezeigt (siehe Seite 30).

4 Drücken Sie ▲ / ▼, um „CLEAR PRESET“ auszuwählen, und drücken Sie dann ENTER.

5 Drücken Sie wiederholt ▲ / ▼, um die gewünschte Festsendernummer auszuwählen.

Die gewählte Festsendernummer blinkt im Frontblende-Display.



Um die Löschung des Festsenders abzubrechen, drücken Sie ◀ oder nehmen Sie 30 Sekunden lang keine Bedienung am Gerät vor.

6 Drücken Sie zur Bestätigung erneut ENTER.

„CLEARED“ wird im Frontblende-Display angezeigt. Anschließend wird ein anderer Festsender im Frontblende-Display angezeigt. Wenn keine weiteren Festsender mehr vorliegen, wird „NO PRESET“ angezeigt, und das Display kehrt zum Optionenmenü zurück.

Um das Display zur ursprünglichen Anzeige zurückzubringen, drücken Sie MENU.

■ Alle Festsender löschen

Befolgen Sie die nachstehenden Schritte, um alle Festsender zu löschen.

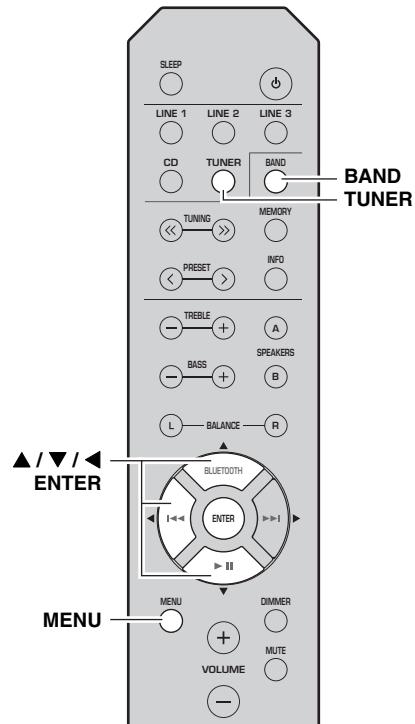

1 Drücken Sie TUNER, um den Tuner als Eingangsquelle auszuwählen.

2 Drücken Sie BAND, um DAB auszuwählen.

3 Drücken Sie MENU, um das Optionenmenü zu öffnen.

Das Optionenmenü für TUNER wird angezeigt (siehe Seite 30).

4 Drücken Sie ▲ / ▼, um „CLEAR ALL PRESET“ auszuwählen, und drücken Sie dann ENTER.

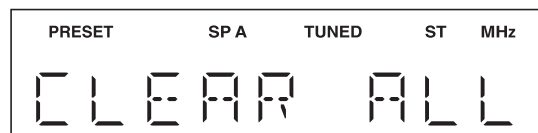

Um den Vorgang abzubrechen und zum Optionenmenü zurückzukehren, drücken Sie ◀.

- 5 Drücken Sie ▲ / ▼, um „CLEAR OK“ auszuwählen, und drücken Sie dann ENTER.**

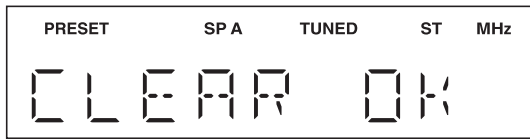

Zum Abbrechen, ohne die Festsender zu löschen, wählen Sie „CLEAR NO“.

Nachdem alle Festsender gelöscht wurden, wird „CLEARED“ angezeigt, und das Display kehrt zum Optionenmenü zurück.

Um das Display zur ursprünglichen Anzeige zurückzubringen, drücken Sie MENU.

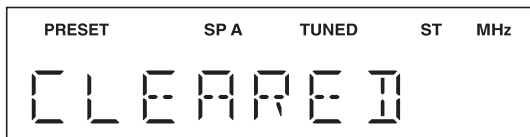

DAB-Informationen anzeigen

Dieses Gerät kann für einen eingestellten DAB-Sender verschiedene Informationen erhalten.

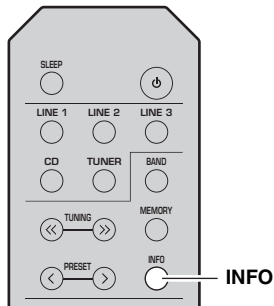

- 1 Drücken Sie TUNER, um den Tuner als Eingangsquelle auszuwählen.**

- 2 Stimmen Sie auf den gewünschten DAB-Sender ab.**

- 3 Drücken Sie INFO.**

Der angezeigte Gegenstand ändert mit jedem Druck der Taste.

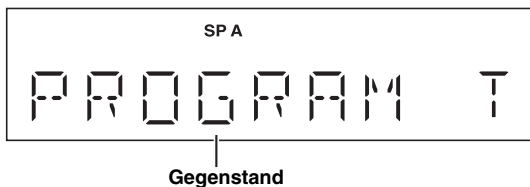

Der ausgewählte Gegenstand rollt auf dem Display ab, und dann wird die entsprechende Information angezeigt.

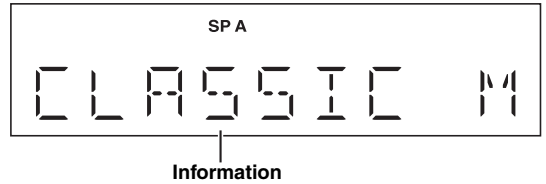

Auswahl	Beschreibung
SERVICE LABEL	Sendername
DLS (Dynamic Label Segment)	Informationen über den aktuellen Sender
ENSEMBLE LABEL	Ensemblename
PROGRAM TYPE	Sendersparte
DATE AND TIME	Aktuelles Datum und Uhrzeit
AUDIO MODE	Audiomodus (Mono/Stereo) und Bitrate
CH LABEL/FREQ	Kanal und Frequenz
SIGNAL QUALITY	Signalempfangsqualität (0 [keine] bis 100 [beste])

Hinweis

Gewisse Informationen sind je nach dem ausgewählten DAB-Sender nicht verfügbar.

Empfangsstärke der einzelnen DAB-Kanäle prüfen

Sie können die Empfangsstärke (0 [keine] bis 100 [beste]) der einzelnen DAB-Kanäle prüfen.

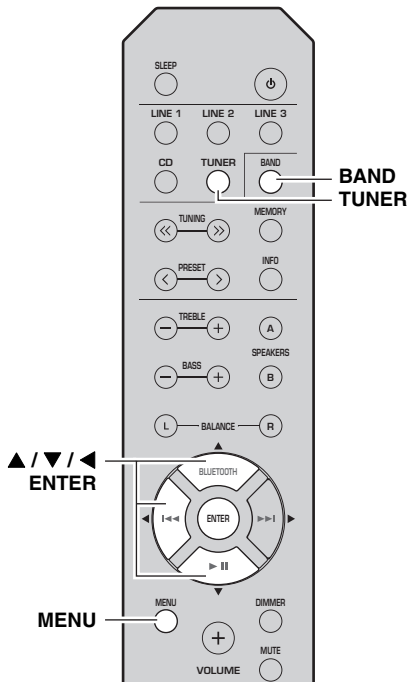

DAB-Frequenzinformationen

Dieses Gerät unterstützt nur Band III (174 bis 240 MHz).

Frequenz	Kanal	Frequenz	Kanal
174,928 MHz	5A	208,064 MHz	9D
176,640 MHz	5B	209,936 MHz	10A
178,352 MHz	5C	211,648 MHz	10B
180,064 MHz	5D	213,360 MHz	10C
181,936 MHz	6A	215,072 MHz	10D
183,648 MHz	6B	216,928 MHz	11A
185,360 MHz	6C	218,640 MHz	11B
187,072 MHz	6D	220,352 MHz	11C
188,928 MHz	7A	222,064 MHz	11D
190,640 MHz	7B	223,936 MHz	12A
192,352 MHz	7C	225,648 MHz	12B
194,064 MHz	7D	227,360 MHz	12C
195,936 MHz	8A	229,072 MHz	12D
197,648 MHz	8B	230,784 MHz	13A
199,360 MHz	8C	232,496 MHz	13B
201,072 MHz	8D	234,208 MHz	13C
202,928 MHz	9A	235,776 MHz	13D
204,640 MHz	9B	237,488 MHz	13E
206,352 MHz	9C	239,200 MHz	13F

Deutsch

- 1 Drücken Sie **TUNER**, um den Tuner als Eingangsquelle auszuwählen.
- 2 Drücken Sie **BAND**, um DAB auszuwählen.
- 3 Drücken Sie **MENU**, um das Optionenmenü zu öffnen.
Das Optionenmenü für TUNER wird angezeigt (siehe Seite 30).
- 4 Drücken Sie **▲ / ▼**, um „TUNE AID“ auszuwählen, und drücken Sie dann **ENTER**.
- 5 Drücken Sie **▲ / ▼**, um den gewünschten DAB-Kanal auszuwählen.

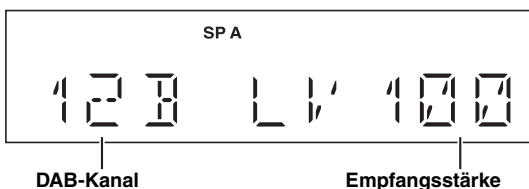

Um zum Bildschirm für die Auswahl der Menügegenstände zurückzukehren, drücken Sie **◀**.

OPTIONENMENÜS DER EINGANGSQUELLEN EINSTELLEN

Im Optionenmenü können Sie für jede Eingangsquelle verschiedene Einstellungen konfigurieren und diese automatisch bei Auswahl einer Eingangsquelle abrufen.

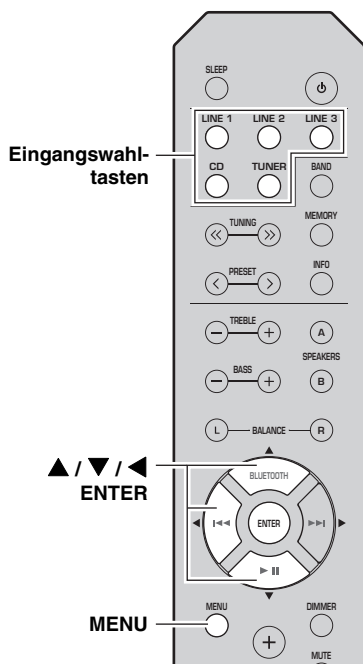

1 Drücken Sie eine Eingangswahl-taste, um die gewünschte Eingangsquelle auszuwählen.

2 Drücken Sie MENU.

3 Drücken Sie ▲ / ▼, um den gewünschten Menügegenstand auszuwählen, und drücken Sie dann ENTER.

4 Drücken Sie ▲ / ▼, um die Einstellungen zu ändern, und drücken Sie dann ENTER.



Um zum Bildschirm für die Auswahl der Menügegenstände zurückzukehren, drücken Sie ◀.

5 Um das Optionenmenü zu verlassen, drücken Sie MENU.

Gegenstände im Optionenmenü

Die verfügbaren Menügegenstände hängen von der gewählten Eingangsquelle ab.

Menügegenstand	Beschreibung
MAX VOLUME (MAX VOL)	Stellt die maximal einstellbare Lautstärke ein, so dass die Lautstärke nicht versehentlich höher als auf einen bestimmten Wert eingestellt werden kann. Einstellbarer Bereich: 01 bis 99, MAX*
INITIAL VOLUME (INIT VOL)	Legt die Lautstärke fest, die beim Einschalten des Geräts zu verwenden ist. Wird dieser Parameter auf „OFF“ eingestellt, wird beim Einschalten des Gerät diejenige Lautstärke verwendet, die beim Schalten in Bereitschaft eingestellt war. Einstellbarer Bereich: OFF*, MUTE, 01 bis 99, MAX
TUNER STEP (TUNER STP) Nur Asien- und Universalmodelle	Stellt den Abstimmfrequenzschritt ein. Auswahlmöglichkeiten: AM10/FM100, AM9/FM50*
FM MODE	Ändert den FM-Radioempfangsmodus (siehe Seiten 15, 20). Auswahlmöglichkeiten: STEREO*, MONO
INITIAL SCAN (INIT SCAN) Nur R-S202D	Führt einen ersten Suchlauf für den DAB-Radioempfang aus.
TUNE AID Nur R-S202D	Prüft die Empfangsstärke der einzelnen DAB-Sender.
AUTO PRESET (A, PREST)	Erkennt FM-Radiosender und speichert sie automatisch als Festsender (siehe Seiten 15, 20).
CLEAR PRESET (C, PREST)	Löscht einen gewählten Festsender (siehe Seiten 17, 22).
CLEAR ALL PRESET (C,A, PREST)	Löscht alle gewählten Festsender (siehe Seiten 18, 23).
AUTO POWER STANDBY (AUTO STBY)	Schaltet das Gerät automatisch in Bereitschaft, wenn in der angegebenen Zeit keine Bedienung vorgenommen wird. Auswahlmöglichkeiten: OFF, 2H, 4H, 8H*, 12H
BLUETOOTH	Aktiviert oder deaktiviert die <i>Bluetooth</i> -Funktion. Auswahlmöglichkeiten: OFF, ON*
PAIRING	Ruft den Pairing-Modus auf (siehe Seite 13).



„*“ weist auf die Standardeinstellungen hin.

STÖRUNGSSUCHE

Sehen Sie in der Tabelle unten nach, wenn das Gerät nicht einwandfrei funktioniert. Falls das aufgetretene Problem hier nicht aufgeführt ist oder die Anweisungen nicht ausreichen, schalten Sie das Gerät in Bereitschaft, ziehen Sie den Netzstecker ab, und wenden Sie sich dann an den nächsten autorisierten Yamaha-Fachhändler oder -Kundendienst.

■ Allgemeines

Problem	Ursache	Abhilfe	Siehe Seite
Das Gerät schaltet nicht ein.	Das Netzkabel ist nicht angeschlossen, oder der Stecker ist nicht vollständig eingesteckt.	Schließen Sie das Netzkabel sachgemäß an.	—
	Die Impedanz des angeschlossenen Lautsprechers ist zu gering.	Verwenden Sie Lautsprecher mit der richtigen Impedanz.	10
	Die Schutzschaltung wurde aufgrund eines Kurzschlusses o. Ä. aktiviert.	Stellen Sie sicher, dass sich Adern der Lautsprecherkabel nicht berühren, und schalten Sie dann das Gerät wieder ein.	9
	Dieses Gerät wurde einem starken externen Stromschlag (wie Blitzschlag oder starke statische Elektrizität) ausgesetzt.	Schalten Sie das Gerät in den Bereitschaftsmodus, ziehen Sie den Netzstecker ab, schließen Sie diesen nach 30 Sekunden wieder an und benutzen Sie das Gerät dann normal.	—
Kein Ton	Eingangs- oder Ausgangskabel sind falsch angeschlossen.	Schließen Sie die Kabel richtig an. Falls das Problem weiterhin besteht, sind die Kabel möglicherweise defekt.	9
	Es wurde keine geeignete Eingangsquelle ausgewählt.	Wählen Sie mit einer der Eingangswahltasten auf der Fernbedienung eine geeignete Eingangsquelle aus.	12
	Die Schalter SPEAKERS A/B sind nicht richtig eingestellt.	Schalten Sie den entsprechenden Schalter SPEAKERS A oder SPEAKERS B ein.	12
	Die Lautsprecherkabel sind nicht sachgemäß angeschlossen.	Stellen Sie sachgemäße Verbindungen her.	9
	Die Ausgabe wurde stummgeschaltet.	Deaktivieren Sie die Stummschaltung.	6
	Die Einstellung für MAX VOL oder INITIAL VOLUME ist zu gering.	Stellen Sie einen höheren Wert ein.	30
	Das als Eingangssignalquelle gewählte Gerät ist ausgeschaltet oder nicht auf Wiedergabe eingestellt.	Schalten Sie das Gerät ein und stellen Sie sicher, dass es auf Wiedergabe eingestellt ist.	—
Der Ton bricht plötzlich ab.	Die Schutzschaltung wurde aufgrund eines Kurzschlusses o. Ä. aktiviert.	Stellen Sie sicher, dass sich Adern der Lautsprecherkabel nicht berühren, und schalten Sie dann das Gerät wieder ein.	9
	Das Gerät hat sich überhitzt.	Stellen Sie sicher, dass die Öffnungen an der Oberseite des Geräts nicht verdeckt sind.	—
	Die SLEEP-Funktion wurde aktiviert und das Gerät in Bereitschaft geschaltet.	Den Einschlaf-Timer deaktivieren.	12
	Das Gerät wurde durch die Funktion AUTO POWER STANDBY in Bereitschaft geschaltet.	Drücken Sie MENU, um über das Optionenmenü die Einstellung für AUTO POWER STANDBY auf einen höheren Wert oder auf OFF einzustellen.	30
Nur ein Lautsprecher ist hörbar.	Fehlerhafte Kabelanschlüsse.	Schließen Sie die Kabel richtig an. Falls das Problem weiterhin besteht, sind die Kabel möglicherweise defekt.	9
	BALANCE L/R ist falsch eingestellt.	Stellen Sie BALANCE L/R sachgemäß ein.	6
Dem Klang fehlen Bässe und Räumlichkeit.	Die Adern + und – wurden verstärkerseitig oder lautsprecherseitig vertauscht.	Verbinden Sie die Lautsprecheradern + und – mit den entsprechenden Anschlüssen.	9

Problem	Ursache	Abhilfe	Siehe Seite
Es wird ein Brummgeräusch erzeugt.	Fehlerhafte Kabelanschlüsse.	Vergewissern Sie sich, dass die Audiostecker fest sitzen. Falls das Problem weiterhin besteht, sind die Kabel möglicherweise defekt.	9
Der Lautstärkepegel lässt sich nicht erhöhen, oder der Klang ist verzerrt.	Das an den Buchsen LINE 3 IN/OUT des Geräts angeschlossene Gerät ist ausgeschaltet.	Schalten Sie das Gerät ein.	—
Der Klang ist schlecht, wenn Sie über Kopfhörer hören, die an einem CD-Spieler, der mit diesem Gerät verbunden ist, angeschlossen sind.	Dieses Gerät ist in Bereitschaft.	Schalten Sie das Gerät ein.	12
Die Fernbedienung funktioniert nicht richtig.	Falscher Abstand oder Winkel.	Die Fernbedienung funktioniert innerhalb einer Reichweite von 6 m und innerhalb 30 Grad zur Achse der Frontblende.	8
	Der Fernbedienungssensor am Gerät ist direktem Sonnenlicht oder starkem Licht (z. B. einer Leuchtstoffröhre) ausgesetzt.	Richten Sie das Gerät anders aus.	—
	Die Batterien sind entladen.	Tauschen Sie alle Batterien aus.	8
Das Gerät spricht auf die Fernbedienung eines Yamaha AV-Receiver an.	Die Fernbedienungen für dieses Gerät und für den AV-Receiver wurden mit demselben Fernbedienungscode programmiert.	Ändern Sie die Fernbedienungs-ID des Yamaha AV-Receiver. Für weitere Informationen siehe die Bedienungsanleitung des AV-Receiver.	—
Ihr CD-Spieler kann nicht mit der Fernbedienung bedient werden.	Die Fernbedienung unterstützt den CD-Spieler nicht.	Schlagen Sie in der Bedienungsanleitung des CD-Spielers nach.	—
„OVER HEAT“ wird im Frontblende-Display angezeigt.	Das Gerät hat sich überhitzt.	Stellen Sie sicher, dass die Öffnungen an der Oberseite des Geräts nicht verdeckt sind.	—
„CHECK SP“ wird im Frontblende-Display angezeigt.	Die Lautsprecherkabel sind kurzgeschlossen.	Verdrillen Sie die abisolierten Lautsprecheradern gründlich und schließen sie dann sachgemäß an Gerät und Lautsprechern an.	—

■ Bluetooth

Problem	Ursache	Abhilfe	Siehe Seite
Das Pairing mit einem Bluetooth-Gerät schlägt fehl.	Das <i>Bluetooth</i> -Gerät unterstützt nicht A2DP.	Führen Sie ein Pairing mit einem Gerät aus, das A2DP unterstützt.	—
	Ein <i>Bluetooth</i> -Adapter o. Ä., den Sie mit diesem Gerät pairen möchten, benutzt ein anderes Passwort als „0000“.	Verwenden Sie einen <i>Bluetooth</i> -Adapter o. Ä., dessen Passwort „0000“ lautet.	—
	Dieses Gerät und das <i>Bluetooth</i> -Gerät sind zu weit voneinander entfernt.	Bringen Sie das <i>Bluetooth</i> -Gerät näher an dieses Gerät heran.	—
	Es befindet sich ein Gerät (Mikrowellenherd, WLAN o. Ä.) in der Nähe, das Signale im Frequenzbereich von 2,4 GHz erzeugt.	Stellen Sie dieses Gerät ferner von dem Gerät, das die Hochfrequenzsignale erzeugt.	—
	Im Optionenmenü ist BLUETOOTH auf OFF eingestellt.	Stellen Sie im Optionenmenü BLUETOOTH auf ON ein.	30
Herstellen einer <i>Bluetooth</i>-Verbindung schlägt fehl.	Dieses Gerät ist nicht auf der Verbindungsliste des <i>Bluetooth</i> -Geräts registriert.	Führen Sie das Pairing erneut aus.	13
	Im Optionenmenü ist BLUETOOTH auf OFF eingestellt.	Stellen Sie im Optionenmenü BLUETOOTH auf ON ein.	30

Problem	Ursache	Abhilfe	Siehe Seite
Kein Ton, oder der Ton wird während der Wiedergabe unterbrochen.	Die <i>Bluetooth</i> -Verbindung dieses Geräts mit dem <i>Bluetooth</i> -Gerät ist abgebrochen.	Stellen Sie die <i>Bluetooth</i> -Verbindung erneut her.	13
	Dieses Gerät und das <i>Bluetooth</i> -Gerät sind zu weit voneinander entfernt.	Bringen Sie das <i>Bluetooth</i> -Gerät näher an dieses Gerät heran.	—
	Es befindet sich ein Gerät (Mikrowellenherd, WLAN o. Ä.) in der Nähe, das Signale im Frequenzbereich von 2,4 GHz erzeugt.	Stellen Sie dieses Gerät ferner von dem Gerät, das die Hochfrequenzsignale erzeugt.	—
	Die <i>Bluetooth</i> -Funktion des <i>Bluetooth</i> -Geräts ist ausgeschaltet.	Schalten Sie die <i>Bluetooth</i> -Funktion des <i>Bluetooth</i> -Geräts ein.	—
	Das <i>Bluetooth</i> -Gerät ist nicht für die Übertragung von <i>Bluetooth</i> -Audiosignalen zu diesem Gerät konfiguriert.	Prüfen Sie, dass die <i>Bluetooth</i> -Funktion des <i>Bluetooth</i> -Geräts richtig eingestellt ist.	—
	Das <i>Bluetooth</i> -Gerät ist nicht für ein Pairing mit diesem Gerät konfiguriert.	Konfigurieren Sie das <i>Bluetooth</i> -Gerät für ein Pairing mit diesem Gerät.	—
	Die Lautstärkeeinstellung des <i>Bluetooth</i> -Geräts steht auf Minimum.	Erhöhen Sie die Lautstärkeeinstellung.	—

■ FM-Empfang

Problem	Ursache	Abhilfe	Siehe Seite
Der FM-Stereoempfang ist verrauscht.	Dieses Problem kann bei FM-Stereosendungen vorkommen, wenn der Sender zu weit entfernt, zu schwach oder die Antennenverstärkung zu gering ist.	Prüfen Sie die Antennenanschlüsse. Setzen Sie eine hochwertige FM-Antenne mit Richtwirkung ein.	11
		Schalten Sie in den Mono-Modus.	15, 20
Der Empfang ist verzerrt und auch mit einer guten FM-Antenne nicht deutlich.	Es liegen Mehrweginterferenzen vor.	Verstellen Sie die Antenne, um die Mehrweginterferenzen zu beseitigen.	—
Der gewünschte Sender kann nicht automatisch abgestimmt werden.	Das Signal ist zu schwach.	Setzen Sie eine hochwertige FM-Antenne mit Richtwirkung ein.	11
		Nehmen Sie die Abstimmung manuell vor.	15, 20
„NO PRESET“ wird angezeigt.	Es wurden keine Festsender gespeichert.	Speichern Sie zuerst gewünschte Sender als Festsender.	15, 20

■ AM-Empfang (R-S202)

Problem	Ursache	Abhilfe	Siehe Seite
Der gewünschte Sender kann nicht automatisch abgestimmt werden.	Das Signal ist schwach oder die Antennenanschlüsse sind locker.	Prüfen Sie, dass die AM-Rahmenantenne fest angeschlossen ist, und richten Sie sie für den bestmöglichen Empfang aus.	—
		Nehmen Sie die Abstimmung manuell vor.	15
Es werden dauerhaft Knackgeräusche und Rauschen erzeugt.	Geräusche und Rauschen können von Gewitter, Leuchtstofflampen, Motoren, Thermostaten oder anderen elektrischen Geräten erzeugt werden.	Setzen Sie eine Außenantenne und eine gute Erdung ein. Dies hilft zwar, aber eine vollständige Beseitigung von Störgeräuschen ist schwierig.	—
Es werden Summ- und Heulgeräusche erzeugt.	In der Nähe wird ein TV-Gerät betrieben.	Stellen Sie dieses Gerät ferner vom TV-Gerät.	—
„NO PRESET“ wird angezeigt.	Es wurden keine Festsender gespeichert.	Speichern Sie zuerst gewünschte Sender als Festsender.	16

■ DAB-Empfang (R-S202D)

Problem	Ursache	Abhilfe	Siehe Seite
Kein DAB-Sender abstimmbar.	Der erste Suchlauf wurde nicht durchgeführt.	Führen Sie den ersten Suchlauf durch.	25
	DAB ist an Ihrem Ort nicht verfügbar.	Wenden Sie sich an Ihren Händler oder besuchen Sie WorldDMB Online unter „ http://www.worlddab.org “ für Informationen zur DAB-Verfügbarkeit in Ihrer Umgebung.	—
	Die DAB-Signale sind zu schwach.	Ändern Sie die Höhe, Ausrichtung oder Lage der Antenne.	11
Der erste Suchlauf war nicht erfolgreich, und „Not Found“ wird im Frontblende-Display angezeigt.	Die DAB-Signale sind zu schwach.	Wenden Sie sich an Ihren Händler oder besuchen Sie WorldDMB Online unter „ http://www.worlddab.org “ für Informationen zur DAB-Verfügbarkeit in Ihrer Umgebung.	—
	DAB ist an Ihrem Ort nicht verfügbar.		
Der DAB-Senderempfang ist schwach.	Die DAB-Signale sind zu schwach.	Ändern Sie die Höhe, Ausrichtung oder Lage der Antenne.	11
Es liegen Störgeräusche (wie Rauschen, Knistern oder Jitter) vor.	Die Antenne muss verstellt werden. Die DAB-Signale sind zu schwach.		
Die DAB-Senderinformationen werden nicht oder falsch angezeigt.	Der DAB-Sender ist möglicherweise vorübergehend außer Betrieb oder übermittelt keine DAB-Senderinformationen.	Wenden Sie sich an den DAB-Sender.	—

Verbraucherinformation zur Sammlung und Entsorgung alter Elektrogeräte und benutzter Batterien



Finden sich diese Symbole auf den Produkten, der Verpackung und/oder beiliegenden Unterlagen, so sollten benutzte elektrische Geräte und Batterien nicht mit dem normalen Haushaltsabfall entsorgt werden.



In Übereinstimmung mit Ihren nationalen Bestimmungen und den Richtlinien 2002/96/EC und 2006/66/EC, bringen Sie bitte alte Geräte und benutzte Batterien zur fachgerechten Entsorgung, Wiederaufbereitung und Wiederverwendung zu den entsprechenden Sammelstellen.



Durch die fachgerechte Entsorgung der Elektrogeräte und Batterien helfen Sie, wertvolle Ressourcen zu schützen und verhindern mögliche negative Auswirkungen auf die menschliche Gesundheit und die Umwelt, die andernfalls durch unsachgerechte Müllentsorgung auftreten könnten.

Pb

Für weitere Informationen zum Sammeln und Wiederaufbereiten alter Elektrogeräte und Batterien, kontaktieren Sie bitte Ihre örtliche Stadt- oder Gemeindeverwaltung, Ihren Abfallentsorgungsdienst oder die Verkaufsstelle der Artikel.

[Entsorgungsinformation für Länder außerhalb der Europäischen Union]

Diese Symbole gelten nur innerhalb der Europäischen Union. Wenn Sie solche Artikel aufräumen möchten, kontaktieren Sie bitte Ihre örtlichen Behörden oder Ihren Händler und fragen Sie nach der sachgerechten Entsorgungsmethode.

Anmerkung zum Batteriesymbol (untere zwei Symbolbeispiele):

Dieses Symbol kann auch in Kombination mit einem chemischen Symbol verwendet werden. In diesem Fall entspricht dies den Anforderungen der Direktive zur Verwendung chemischer Stoffe.

Personen mit Herzschrittmacher- oder Defibrillator-Implantat müssen mindestens 22 cm von diesem Gerät entfernt bleiben.

Funkwellen können elektronische medizinische Geräte stören. Benutzen Sie dieses Gerät nicht in der Nähe von medizinischen Geräten oder Einrichtungen.

TECHNISCHE DATEN

Deutsch

AUDIO-ABSCHNITT

- Minimale Ausgangsleistung (RMS)
(8 Ω, 40 Hz bis 20 kHz, 0,2% THD)
[Nordamerika-, Universal-, China-, Korea-, Australien-,
Großbritannien- und Europa-Modelle] 100 W + 100 W
[Asien-Modell] 85 W + 85 W
- Dynamische Leistung pro Kanal (8 Ω/6 Ω/4 Ω/2 Ω, IHF)
..... 125 W/150 W/165 W/180 W
- Max. Leistung pro Kanal (4 Ω, 1 kHz, 0,7% THD)
[Großbritannien- und Europa-Modelle] 115 W
- Max. Ausgangsnutzleistung (8 Ω, 1 kHz, 10% THD)
[Universalmodell] 140 W
[Asien-Modell] 125 W
- Eingangsempfindlichkeit/-impedanz (1 kHz, 100 W/8 Ω)
CD o. Ä. 500 mV/47 kΩ
- Ausgangspegel/-impedanz
CD o. Ä. (Eingang 1 kHz, 500 mV)
LINE3 OUT 500 mV/2,2 Ω
CD o. Ä. (Eingang 1 kHz, 500 mV, 8 Ω)
PHONES 470 mV/470 Ω
- Frequenzgang
CD o. Ä. (20 Hz bis 20 kHz) 0 ± 0,5 dB
CD o. Ä. (10 Hz bis 100 kHz) 0 ± 3,0 dB
- Klirrfaktor (Total Harmonic Distortion)
CD o. Ä. an SPEAKERS
(20 Hz bis 20 kHz, 50 W/8 Ω) 0,2% oder weniger
- Signal-Rauschspannungsabstand (IHF-A)
CD o. Ä. (500 mV, Eingang kurzgeschlossen) .. 100 dB oder höher
- Eigenrauschen (IHF-A) 70 µV
- Charakteristik der Klangregelung
BASS
Anhebung/Senkung (50 Hz) ± 10 dB
Übernahmefrequenz 170 Hz
TREBLE
Anhebung/Senkung (20 kHz) ± 10 dB
Übernahmefrequenz 3,0 kHz

Bluetooth-ABSCHNITT

- Bluetooth-Version Ver. 4.1+EDR
- Unterstützte Profile A2DP, AVRCP
- Kompatibler Codec SBC, AAC
- Max. Kommunikationsabstand 10 m (ohne Behinderung)
- Drahtlose Ausgabe Bluetooth-Klasse 2
- Unterstützter Kopierschutz SCMS-T-Methode

FM-ABSCHNITT

- Abstimmbereich
[Nordamerika-Modell] 87,5 bis 107,9 MHz
[Universal- und Asien-Modelle]
..... 87,5 bis 107,9 MHz/87,50 bis 108,00 MHz
[China-, Korea-, Australien-, Großbritannien- und Europa-
Modelle] 87,50 bis 108,00 MHz
- 50 dB Stummschaltungsschwelle (IHF-A, 1 kHz, 100% MOD.)
Mono 3 µV (20,8 dBf)
- Signal-Rauschspannungsabstand (IHF-A)
Mono/Stereo 71 dB/70 dB
- Harmonische Verzerrungen (1 kHz)
Mono/Stereo 0,4%/0,4%
- Antenneneingang 75 Ω unsymmetrisch

AM-ABSCHNITT (R-S202)

- Abstimmbereich
[Nordamerika-Modell] 530 bis 1710 kHz
[Universal- und Asien-Modelle]
..... 530 bis 1710 kHz/531 bis 1611 kHz
[China-, Korea-, Australien- und Europa-Modelle]
..... 531 bis 1611 kHz

DAB-ABSCHNITT (R-S202D)

- Abstimmbereich 174 bis 240 MHz (Band III)
- Unterstützte Audioformate
..... MPEG 1 Layer II/MPEG 4 HE AAC v2 (AAC +)
- Antenneneingang 75 Ω unsymmetrisch

ALLGEMEINES

- Stromversorgung
[Nordamerika-Modell] 120 VAC, 60 Hz
[Universalmodell] 110-120/220-240 VAC, 50/60 Hz
[China-Modell] 220 VAC, 50 Hz
[Korea-Modell] 220 VAC, 60 Hz
[Australien-Modell] 240 VAC, 50 Hz
[Großbritannien- und Europa-Modelle] 230 VAC, 50 Hz
[Asien-Modell] 220-240 VAC, 50/60 Hz
- Leistungsaufnahme
[Nordamerika-, Universal-, China-, Korea-, Australien-,
Großbritannien- und Europa-Modelle] 175 W
[Asien-Modell] 140 W
- Leistungsaufnahme in Bereitschaft
[Nordamerika-, China-, Korea-, Australien-, Großbritannien-,
Europa- und Asien-Modelle] 0,3 W
- Abmessungen (B × H × T) 435 × 141 × 322 mm
- Gewicht 6,7 kg

* Der Inhalt dieser Bedienungsanleitung gilt für die neuesten Technischen Daten zum Zeitpunkt der Veröffentlichung. Um die neueste Version der Anleitung zu erhalten, rufen Sie die Website von Yamaha auf und laden Sie dann die Datei mit der Bedienungsanleitung herunter.



Bluetooth® und die entsprechenden Logos sind eingetragene Warenzeichen im Besitz von Bluetooth SIG, Inc., und die Verwendung dieser Marken durch Yamaha Corporation erfolgt unter Lizenz.



(Nur R-S202D)

Dieses Gerät unterstützt DAB/DAB+ Abstimmung.

Bluetooth

Bluetooth ist eine Technologie für die drahtlose Kommunikation zwischen Geräten in einem Bereich von ca. 10 m im 2,4 GHz Frequenzband, welches ohne Lizenz verwendet werden kann.

Umgang mit Bluetooth-Kommunikation

- Das 2,4 GHz Frequenzband, das von Bluetooth-kompatiblen Geräten eingesetzt wird, wird durch vielen Arten von Geräten benutzt. Obschon Bluetooth-kompatible Geräte eine Technologie einsetzen, die den Einfluss anderer Geräte mit dem gleichen Frequenzband minimieren, kann ein solcher Einfluss die Geschwindigkeit oder Reichweite der Kommunikation reduzieren und die Kommunikation sogar unterbrechen.
- Die Geschwindigkeit der Signalübertragung und die Reichweite der Kommunikation hängen vom Abstand zwischen den kommunizierenden Geräten, dem Vorhandensein von Hindernissen, der Beschaffenheit der Radiowellen und der Art der Geräte ab.
- Yamaha kann nicht garantieren, dass eine drahtlose Verbindung zwischen diesem Gerät und einem Bluetooth-Gerät möglich ist.

OBSERVERA: LÄS DETTA INNAN ENHETEN TAS I BRUK.

- 1 Läs noga denna bruksanvisning för att kunna ha största möjliga nöje av enheten. Förvara bruksanvisningen nära till hands för framtida referens.
- 2 Installera ljudanläggningen på en välventilerad plats där det är svalt, torrt och rent – på avstånd från direkt solljus, värmekällor, vibration, damm, fukt och/eller kyla. Lämna följande mellanrum ovanför och bakom enheten för ventilation:
Ovanför: 30 cm
Bakom: 20 cm
Sidor: 20 cm
- 3 Placera enheten på behörigt avstånd från andra elapparater, motorer, transformatorer och annat som kan orsaka störningar.
- 4 Utsätt inte enheten för hastiga temperaturväxlingar och placera den inte på ett ställe där luftfuktigheten är hög (t.ex. nära luftfuktare) då fuktbildning i enheten skapar risk för brand, elstötar, skador på enheten eller personsador.
- 5 Placera inte enheten på ett ställe där främmande föremål kan tränga in i den eller där den kan utsättas för droppar eller vattenstänk. Placera aldrig det följande ovanpå enheten:
 - Övriga apparater då sådana kan orsaka skador och/eller missfärgning av enhetens hölje.
 - Brännbara föremål (t.ex. stearinljus) då sådana skapar risk för brand, skador på enheten och/eller personsador.
 - Vätskebehållare som kan falla och spilla vätska över enheten, vilket skapar risk för elstötar och/eller skador på enheten.
- 6 Täck aldrig över enheten med en tidning, duk, gardin el.dyl. då detta skapar risk för överhettning. En alltför hög temperatur inuti enheten kan leda till brand, skador på enheten och/eller personsador.
- 7 Anslut inte enheten till ett vägguttag förrän samtliga övriga anslutningar slutförts.
- 8 Använd aldrig enheten vänd upp och ned. Detta kan leda till överhettning som orsakar skador.
- 9 Hantera inte tangenter, reglage och kablar onödigt hårdhänt.
- 10 Fatta tag i själva kontakten när nätkabeln kopplas bort från vägguttaget; dra aldrig i kabeln.
- 11 Använd aldrig några kemiska lösningar för rengöring då dessa kan skada ytbehandlingen. Använd en ren, torr trasa.
- 12 Använd endast den spänning som står angiven på enheten. Anslutning till en strömkälla med högre spänning än den angivna kan orsaka brand, skador på enheten och/eller personsador. Yamaha åtar sig inget ansvar för skador beroende på att enheten används med en spänning utöver den angivna.
- 13 **VOLTAGE SELECTOR** (allmän modell)
VOLTAGE SELECTOR (spänningsomkopplaren) på receiveorns bakpanel måste ställas in på den lokala nätspänningen FÖRE anslutning till vägguttaget.
Nätspänningar kan vara:
..... 110-120/220-240 V växelström, 50/60 Hz
- 14 Koppla bort nätkabeln från vägguttaget för att undvika skador p.g.a. blixtnedslag om ett åskväder uppstår.
- 15 Försök aldrig att utföra egna reparationer. Kontakta en kvalificerad tekniker från Yamaha om servicebehov föreligger. Du får inte under några omständigheter ta av höljet.
- 16 Koppla bort nätkabeln från vägguttaget om enheten inte ska användas under en längre tid (t.ex. under semestern).
- 17 Läs avsnittet "FELSÖKNING" om vanligt förekommande driftsproblem innan du förutsätter att enheten är söndrig.
- 18 Innan enheten flyttas ska du trycka på Φ (strömbrytaren) för att ställa den i standbyläge och sedan koppla bort nätkabeln från vägguttaget.
- 19 Kondensation (imma) uppstår, om den omgivande temperaturen plötsligt ändras. Koppla i så fall loss nätkabeln från nätuttaget och låt apparaten vila.
- 20 Vid långvarig användning kan det hända att apparaten blir väldigt varm. Slå i så fall av strömmen och låt apparaten vila tills den har svalnat.
- 21 Installera receiveorn nära ett nätuttag och där stöckkontakten lätt kan kommas åt.
- 22 Utsätt inte batterierna för kraftig värme från exempelvis solljus, eld eller liknande.
- 23 För högt ljudtryck från öronsnäckor eller hörlurar kan orsaka hörsselförlust.

Den här enheten är inte bortkopplad från nätströmmen så länge den är inkopplad i vägguttaget, även om själva enheten är avstängd med Φ . Detta tillstånd kallas för standbyläget. Enheten är konstruerad för att förbruka en mycket liten mängd ström i detta tillstånd.

VARNING

UTSÄTT INTE ENHETEN FÖR REGN ELLER FUKT DÅ DETTA SKAPAR RISK FÖR BRAND ELLER ELSTÖTAR.



Denna etikett måste fästas på produkter som kan bli varma utanpå medan de används.

OBSERVERA

Apparaten kopplas inte bort från växelströmskällan (nätet) så länge som den är ansluten till vägguttaget, även om själva apparaten har stängts av.

ADVARSEL

Netspændingen til dette apparat er IKKE afbrudt, så længe netledningen sidder i en stikkontakt, som er t endt - også selvom der or slukket på apparatets afbryder.

VAROITUS

Laitteen toisiopiiriin kytketty käyttökytkin ei irroita koko laitetta verkosta.

Använd inte denna enhet inom 22 cm från personer med ett hjärtimplantat/pacemaker eller en implanterad defibrillator.

Radiovågor kan påverka elektromedicinsk utrustning. Använd inte denna enhet nära medicinsk utrustning eller innanför sjukvårdsanläggningar.

INNEHÅLL

ANVÄNDBARA FUNKTIONER	1	FM/AM INSTÄLLNING (R-S202)	15
MEDFÖLJANDE TILLBEHÖR.....	1	Använda förinställda funktioner.....	15
KONTROLLREGLAGE OCH FUNKTIONER ...	2	Ta emot information från Radio data system (Endast för Europa modell)	19
Frontpanel	2	FM INSTÄLLNING (R-S202D)	20
Frontpanelens display	4	Använda förinställda funktioner.....	20
Bakre panel	5	Ta emot information från Radio data system (Endast modeller för Storbritannien och Europa) ..	24
Fjärrkontroll.....	6	Lyssna på DAB-radio (R-S202D)	25
Använda fjärrkontrollen	8	Förberedande av DAB-inställning.....	25
ANSLUTNINGAR	9	Välja en DAB-radiostation för mottagning	25
Ansluta högtalare och källkomponenter	9	Använda funktionen för förinställningar	26
Anslutning av FM/AM-antenn (R-S202)	11	Visar DAB information	28
Anslutning av DAB/FM-antenn (R-S202D)	11	Kontrollerar mottagningsstyrka för varje DAB-kanal etikett	29
Anslutning av strömkabel	11	STÄLLA IN OPTION-MENYN FÖR VARJE INGÅNGSKÄLLA.....	30
UPPSPELNING.....	12	Objekt i Option-menyn	30
Spelar upp en källa	12	FELSÖKNING.....	31
Använda insomningstimer.....	12	TEKNISKA DATA	35
LYSSNA PÅ MUSIK FRÅN DIN <i>Bluetooth</i> APPARAT.....	13		
Spela upp från din <i>Bluetooth</i> apparat	13		
Ansluta en redan ihopparad enhet via <i>Bluetooth</i>	14		
Koppla från en <i>Bluetooth</i> anslutning	14		

■ Om denna bruksanvisning

- ☼ anger tips om användning.
- Instruktionerna i den här bruksanvisningen förklarar användandet av den här enheten med tillhörande fjärrkontroll. Du kan också använda knappar eller rattar på frontpanelen om de har samma eller liknande namn som de på fjärrkontrollen.
- AM-radio är endast tillgänglig för R-S202.

ANVÄNDBARA FUNKTIONER

Med den här enheten kan du:

- ◆ Njuta av klart ljud trådlöst med hjälp av *Bluetooth*-tekniken (se sidan 13).
- ◆ (R-S202) Lyssna på FM- och AM radiostationer (se sidan 15).
- ◆ (R-S202D) Lyssna på FM- och DAB-radiostationer (se sidorna 20, 25).
- ◆ Använd fjärrkontrollen för denna enhet för att styra en Yamaha CD-spelare (se sidan 7)
- ◆ Spara ström genom att använda AUTO POWER STANDBY-funktionen (se sidan sidan 30)

MEDFÖLJANDE TILLBEHÖR

Kontrollera att följande delar finns med i förpackningen.

Fjärrkontroll

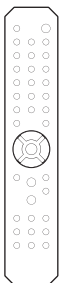

FM-antenn (R-S202)

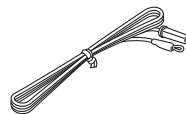
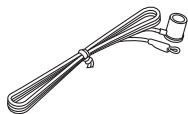

* En av ovan nämnda levereras beroende på i vilken region den är inköpt.

AM-antenn (R-S202)



DAB/FM-antenn (R-S202D)

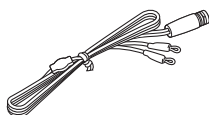

Batterier (x2)
(AA, R6, UM-3)

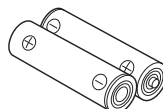

KONTROLLREGLAGE OCH FUNKTIONER

Frontpanel

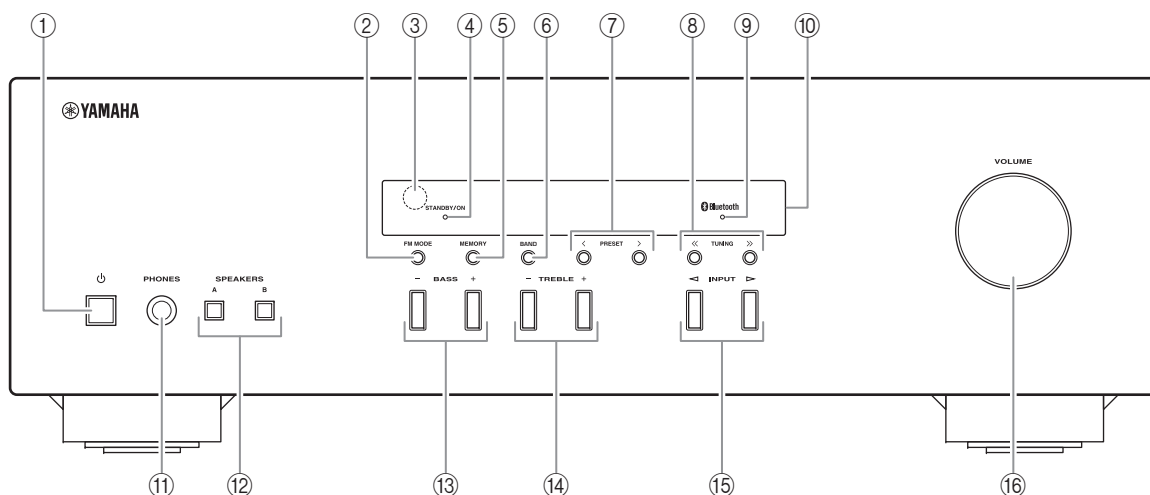

① (strömbrytare)

Slår på enheten eller ställer den i standbyläge.

② FM MODE

Ändrar FM läget för mottagning av radiovåg (stereo eller mono) när TUNER är vald som ingångskälla (se sidorna 15, 20).

③ Fjärrkontrollsensor

Tar emot infraröda signaler från fjärrkontrollen.

④ STANDBY/ON-indikator

Indikator	Status
Starkt ljus	Strömmen till enheten är ”på”.
Svagt ljus	Den här enheten står i ”standby”-läge.
Av	Strömmen till enheten är ”av”. För att stänga av denna enhet, koppla ur nätkabeln från vägguttaget.

⑤ MEMORY

Sparar den aktuella radiostationen som förinställd när TUNER är vald som ingångskälla (se sidorna 16, 21).

⑥ BAND

Ställer in radions tuner/band när TUNER är vald som ingångskälla (se sidorna 15, 20).

⑦ PRESET </>

Väljer en förinställd radiostation när TUNER är vald som ingångskälla (se sidorna 17, 22).

⑧ TUNING <</>>

Väljer stationsfrekvensen när TUNER är vald som ingångskälla (se sidorna 15, 20).

⑨ Bluetooth-indikator

Anger status på anslutningen med Bluetooth apparaten (se sidan 13).

⑩ Frontpanelens display

Visar information om enhetens driftstatus (se sidan 4).

⑪ PHONE-uttag

För anslutning av hörlurar.



Tryck på SPEAKERS A/B så att SP A/B indikatorerna (se sidan 4) slocknar innan du ansluter hörlurarna till PHONE-uttaget.

⑫ SPEAKERS A/B

Slår på eller av det högtalarpar anslutet till SPEAKERS A och/eller SPEAKERS B-uttagen på den bakre panelen varje gång motsvarande knapp trycks (se sidan 12).

⑬ BASS -/+

Ökar eller minskar den låga frekvensåtergivningen.
Inställningsintervall: -10 dB till +10 dB

⑭ TREBLE -/+

Ökar eller minskar den höga frekvensåtergivningen.
Inställningsintervall: -10 dB till +10 dB

⑮ INPUT </>

Väljer den ingångskälla du vill lyssna på.

⑯ VOLUME kontrollreglage

Ökar eller minskar ljudvolymen.

Frontpanelens display

[AM-radio är endast tillgänglig för R-S202.]

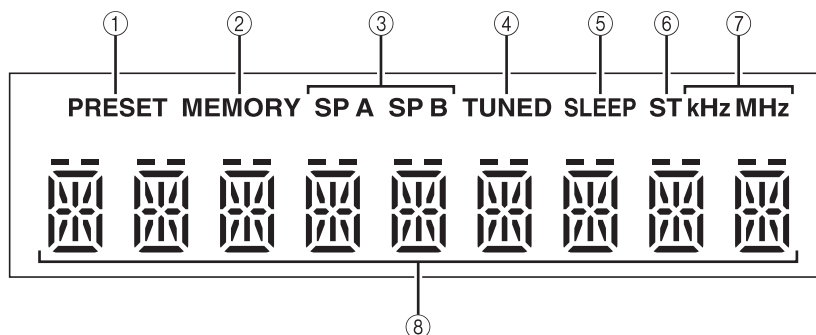

- ① **PRESET-indikator**
Tänds eller blinkar när den förinställda funktionen används (se sidorna 16, 21).
- ② **MEMORY-indikator**
Tänds eller blinkar när radiostationer registreras som förinställda (se sidorna 16, 21).
- ③ **SP (SPEAKERS) A/B-indikatorer**
Tänds enligt det valda högtalarparet.
Båda indikatorerna lyser när båda högtalarparen är valda.
- ④ **TUNED-indikator**
Tänds när enheten är inställd på en FM- eller AM-station.
- ⑤ **SLEEP-indikator**
Tänds när insomningstimern slås på (se sidan 12).
- ⑥ **ST-indikator**
Tänds när enheten är i stereoläge och avsökning på en FM-station med en stereosändning.
- ⑦ **kHz/MHz-indikatorer**
Tänds enligt aktuell sändningsfrekvens.
kHz: AM
MHz: FM
- ⑧ **Multiinformationsdisplay**
Visar information när du justerar eller ändrar inställningar.

Bakre panel

[AM-radio är endast tillgänglig för R-S202.]

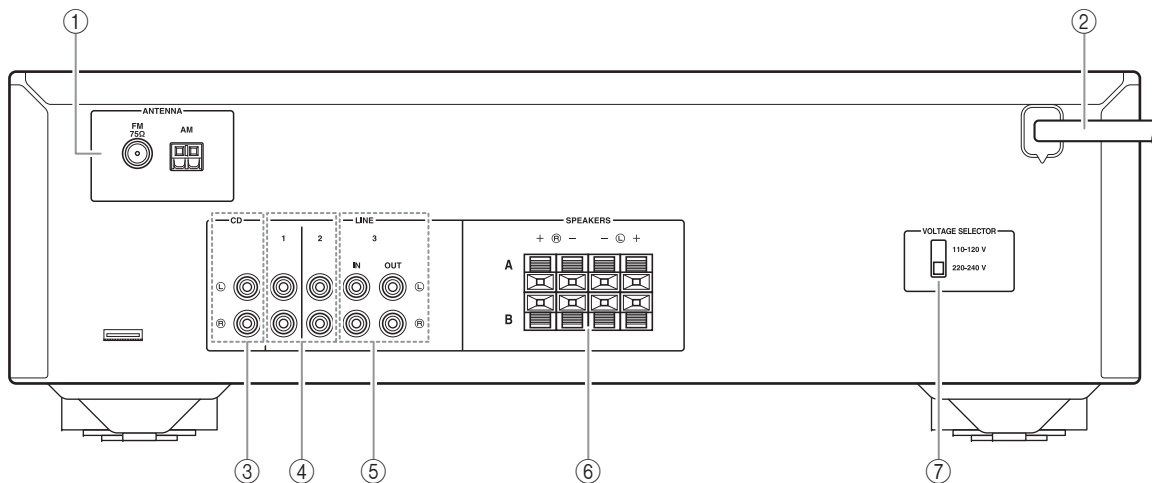

① **ANTENN-anslutningar**

Används för att ansluta radioantennerna (se sidan 11).

② **Nätkabel**

För att ansluta enheten till ett vägguttag (se sidan 11).

③ **CD-uttag**

Används för att ansluta en CD-spelare (se sidan 9).

④ **LINE 1-2-uttag**

Används för att ansluta ljudkomponenter (se sidan 9).

⑤ **LINE 3-uttag**

IN-uttag

Används för att ansluta till ljudutgång på en ljudkomponent (se sidan 9).

OUT-uttag

Används för att ansluta till ljudingång på en ljudkomponent (se sidan 9).

⑥ **SPEAKERS-anslutningar**

Används för anslutning av högtalare (se sidan 9).

⑦ **VOLTAGE SELECTOR**

(Endast för allmän modell)

Fjärrkontroll

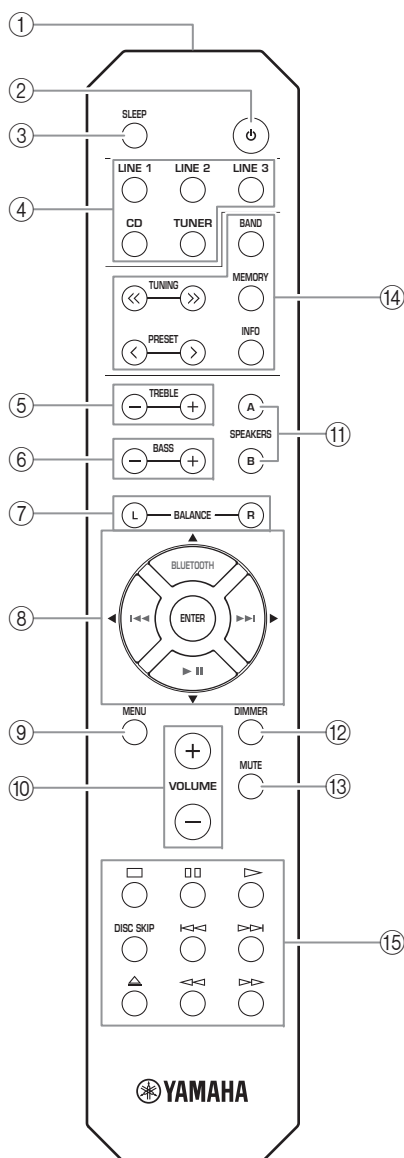

■ Gemensamma inställningar

Följande delar och inställningar kan användas oavsett vilken ingångskälla du väljer.

- ① **Sändare för infraröda signaler**
Sänder infraröda signaler.
- ② **⏻ (strömbrytare)**
Slår på enheten eller ställer den i standbyläge.
- ③ **SLEEP**
Ställer in insomningstimer (se sidan 12).

- ④ **Ingångsväljare**
Välj den ingångskälla du vill lyssna på.
☀️
Ingångskällornas namn motsvarar anslutningarnas namn på bakre panelen.
- ⑤ **TREBLE +/-**
Ökar eller minskar den höga frekvensåtergivningen.
Inställningsintervall: -10 dB till +10 dB
- ⑥ **BASS +/-**
Ökar eller minskar den låga frekvensåtergivningen.
Inställningsintervall: -10 dB till +10 dB
- ⑦ **BALANCE L/R**
Ställer in balansen mellan vänster och höger högtalare för att kompensera obalans i ljudet.
Inställningsintervall:

L +10	← 0	→ R +10
(+20 dB)	(center)	(+20 dB)
Den motsatta sidan av kanalen är dämpad.		Den motsatta sidan av kanalen är dämpad.
- ⑧ **▲ / ▼ / ◀ / ▶ / ENTER**
Väljer och bekräftar objekt i Option-menyn (se sidan 30).
- ⑨ **MENU**
Slår på och av Options-menyn (se sidan 30).
- ⑩ **VOLUME +/-**
Ökar eller minskar ljudvolymen.
- ⑪ **SPEAKERS A/B**
Slår på eller av det högtalarpär anslutet till SPEAKERS A och/eller SPEAKERS B-uttagen på den bakre panelen varje gång motsvarande knapp trycks (se sidan 12).
- ⑫ **DIMMER**
Välj ljusstyrka på frontpanelens displayen i 3 nivåer genom att trycka på knappen upprepade gånger.
☀️
 - Den här inställningen sparas även om du stänger av enheten.
 - Standardinställningen är den ljusaste.
- ⑬ **MUTE**
Dämpar ljudvolymen. Om du trycker på knappen en gång till återställs ljudvolymen till föregående nivå.

■ Kontrollreglage för radiofunktion

Följande knappar kan användas när du har valt TUNER som ingångskälla.

⑭ TUNING <</>>

Väljer stationsfrekvensen (se sidorna 15, 20).

PRESET </>

Välj en förinställd radiokanal (se sidorna 17, 22).

BAND

Växlar radions tuner/band.

MEMORY

Sparar den aktuella radiostationen som förinställd (se sidorna 16, 21).

INFO









Endast modeller för Storbritannien och Europa:

Växlar information som visas på frontpanelens display.

■ Yamaha CD-spelarens kontrollreglage

Följande knappar kan användas för att styra en Yamaha CD-spelare.

⑮ Yamaha CD-spelarknappar

	Stoppar uppspelning
	Pausar uppspelning
	Startar uppspelning
DISC SKIP	Hoppar till nästa skiva i en CD-växlare
	Hoppar över bakåt
	Hoppar över framåt
	Matar ut skivan
	Spolar tillbaka uppspelning
	Snabbspolar uppspelning framåt



Anmärkning

Även om du använder en Yamaha CD-spelare kanske vissa komponenter och funktioner inte är tillgängliga. Se komponentens bruksanvisning för mer information.

■ Bluetooth kontrollreglage

Följande knappar kan användas för att styra en *Bluetooth* apparat.

⑧ Bluetooth kontrollknappar

BLUETOOTH	Växlar ljudkälla till <i>Bluetooth</i>
	Hoppar över bakåt
	Hoppar över framåt
	Startar/pausar uppspelning

Anmärkning

Yamaha garanterar inte driften av alla *Bluetooth* apparater.

Använda fjärrkontrollen

■ Installera batterier

Byt ut alla batterier om du upptäcker att fjärrkontrollens räckvidd minskar. Torka rent batterifacket innan du sätter i nya batterier.

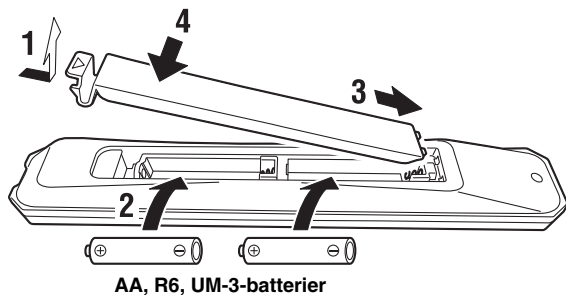

■ Räckvidd

Rikta fjärrkontrollen mot fjärrkontrollsensorn på mottagaren inom angiven räckvidd som visas nedan. Inga stora hinder får förekomma mellan fjärrkontrollen och den här apparaten.

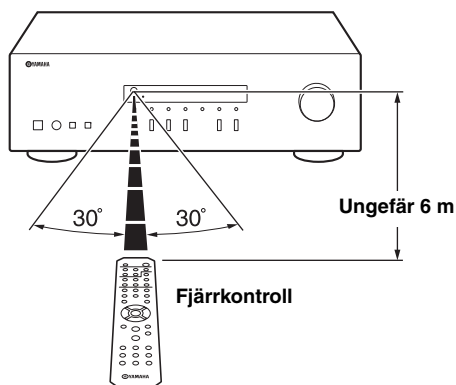

FÖRSIKTIGT

- Var noga med att inte tappa fjärrkontrollen.
- Om batterierna tar slut ska du genast plocka ut dem ur fjärrkontrollen för att undvika explosion eller syraläckage.
- Kasta omedelbart läckande batterier och var noga med att inte röra vid den läckande substansen. Om den läckande substansen kommer i kontakt med huden eller om du får den i ögonen ska du genast skölja bort den och uppsöka en läkare. Rengör batterifacket noga innan du sätter i nya batterier.
- Använd inte gamla batterier tillsammans med nya. Det kan förkorta livslängden på de nya batterierna eller få de gamla batterierna att börja läcka.
- Använd inte olika typer av batterier (t.ex. alkaliska batterier och manganbatterier) tillsammans. Batterier kan ha olika egenskaper trots att de ser likadana ut.
- Gör dig av med batterierna i enlighet med lokala bestämmelser.
- Förvara batterierna på en plats utom räckhåll för barn. Batterier kan vara farliga om ett barn stoppar dem i munnen.
- Om du inte ska använda apparaten under en längre tid, ta ut batterierna ur enheten. Annars kommer batterierna slitas ut, vilket kan leda till läckage av batterivätska som kan skada enheten.

ANSLUTNINGAR

Ansluta högtalare och källkomponenter

Var noga med att ansluta V (vänster) till V, H (höger) till H, ”+” till ”+” och ”-” till ”-”. Om anslutningarna är felaktiga hörs inget ljud från högtalarna, och om högtalarnas polaritet är felaktig kommer ljudet att låta onaturligt och sakna bas. Läs även bruksanvisningen för respektive komponent.

Se till att du använder RCA-kablar för att ansluta ljudenheter.

FÖRSIKTIGT

- Anslut inte den här apparaten eller andra komponenter till nätspänning förrän samtliga anslutningar mellan komponenterna är gjorda.
- Låt inga blottade trådar i högtalarkablarna komma i kontakt med varandra eller med någon metallidél på enheten. Det kan skada apparaten och/eller högtalarna.

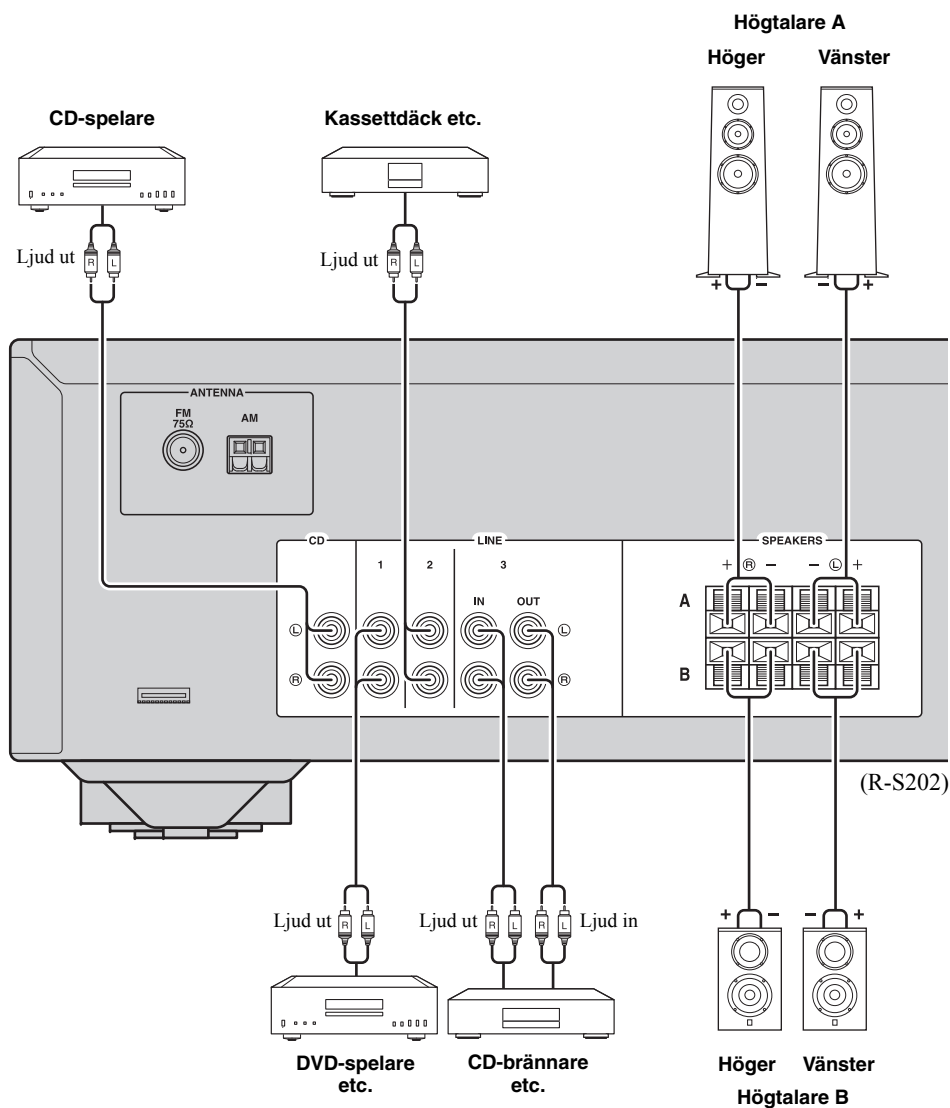

OUT-uttag

- OUT-uttagen ger en utgångssignal från den valda ingången (förutom när LINE 3 är vald).
- Volymnivå, tonkontroll och balansinställningar påverkar inte OUT-uttagen.

Ansluta högtalarkablar

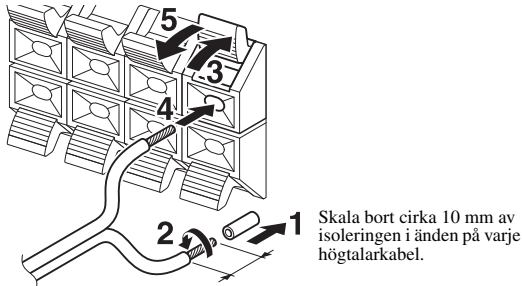

Skala bort cirka 10 mm av isoleringen i änden på varje högtalarkabel.

Anmärkning

När du kopplar högtalarkablarna till högtalaranslutningarna ska du endast föra in de blottade trådarna. Om du för in isolerad kabel kan anslutningen bli svag och därmed kanske inget ljud hörs.

FÖRSIKTIGT

Anslut högtalare med en impedans som visas nedan. Om du ansluter högtalare med en alltför låg impedans, kan denna enhet överhettas.

Högtalaranslutning	Högtalarimpedans
SPEAKERS A eller SPEAKERS B	8 Ω eller högre
SPEAKERS A och SPEAKERS B	16 Ω eller högre (med undantag för Nordamerika-modellen)
Dubbla kablar (bi-wire)	8 Ω eller högre

Anslutning med dubbla kablar

En bi-wire-anslutning separerar bashögtalarsektionen från den kombinerade mellanregister- och diskant högtalarsektionen.

En bi-wire-kompatibel högtalare har fyra kontakter med polskruvar. Dess kontaktpar gör det möjligt att dela upp högtalaren i två oberoende sektioner. Med dessa anslutningar är mellanregister- och diskantelementen kopplade till det ena kontaktparet och baselementet till det andra kontaktparet.

Bakre panel

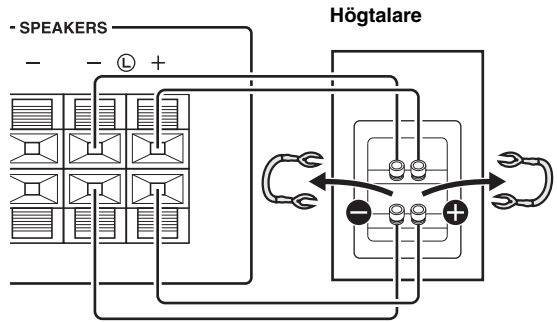

Anslut den andra högtalaren till den andra kontaktuppsättningen på samma sätt.

Anmärkning

När anslutning med dubbla kablar ska göras, ta bort kortslutningsbryggorna eller -kablarna på högtalarna.



Användande av dubbla kablar för anslutning, tryck på SPEAKERS A och SPEAKERS B så att både SP A och B lyser på frontdisplayen.

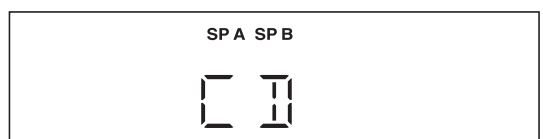
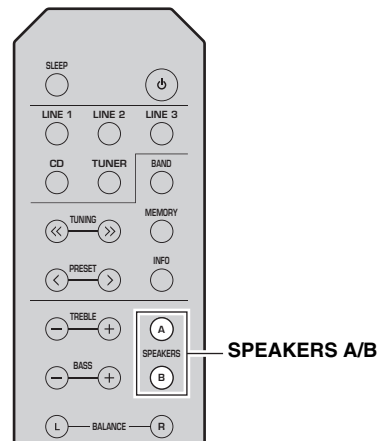

Anslutning av FM/AM-antenn (R-S202)

Ansluter den medföljande FM/AM-antennen till enheten. Fäst änden av FM antenn på en vägg, och placera AM antennen.

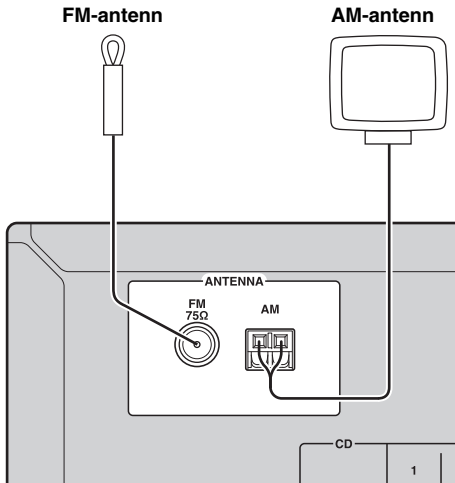

Anmärkingar

- Anslut en utomhusantenn om mottagningskvaliteten är dålig.
- Använd enbart bara den längd av kabeln som behövs från AM-antennenheten.
- Kablarna från AM-antennen har ingen polaritet.

■ Montering av AM-antenn

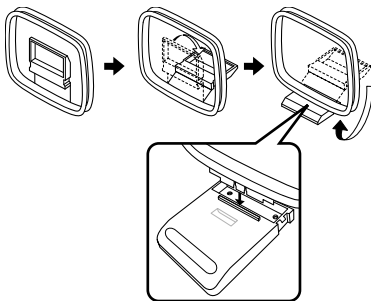

■ Anslutning av kabeln till AM-antennen

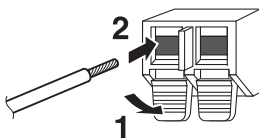

Anslutning av DAB/FM-antenn (R-S202D)

Anslut den medföljande DAB/FM-antennen till denna enhet och fäst antennens ändrar till en vägg.

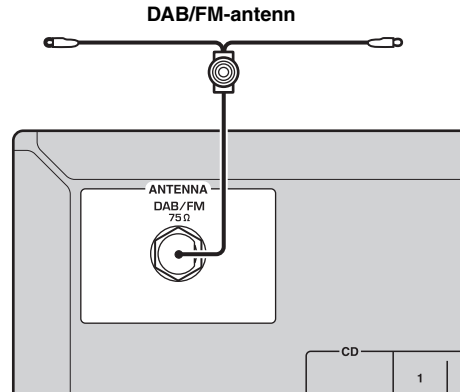

Anmärkingar

- Anslut en utomhusantenn om mottagningskvaliteten är dålig.
- Antennen ska sträckas ut horisontellt.

Anslutning av strömkabel

Anslut nätkabeln till ett vägguttag när samtliga anslutningar har slutförts.

FÖRSIKTIGT

Endast för allmän modell

Innan du ansluter nätkabeln, var noga med att ställa om VOLTAGE SELECTOR på enheten till den lokala nätspanningen. Felaktig inställning av VOLTAGE SELECTOR kan orsaka brand och skador på enheten.

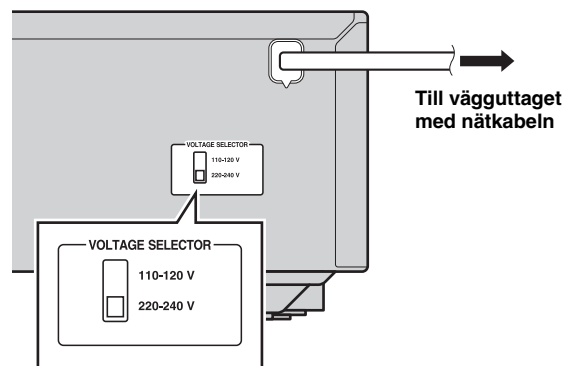

UPPSPELNING

Spelar upp en källa

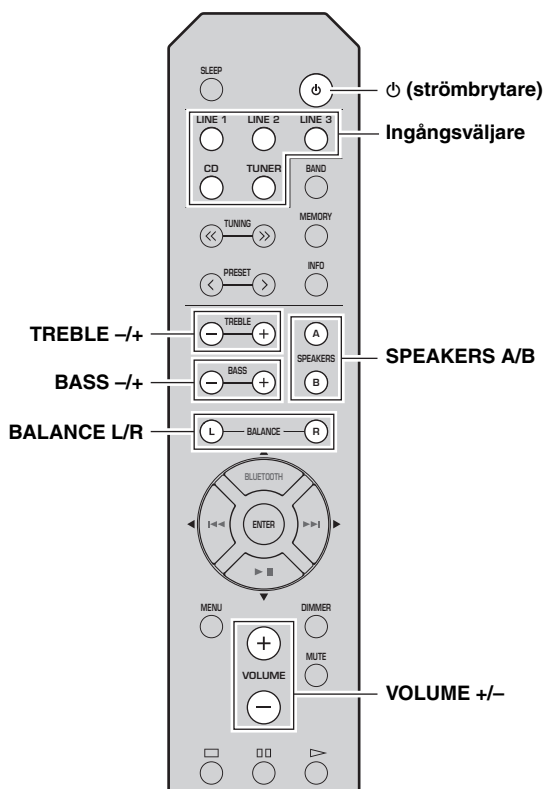

- 1 Tryck på ϕ (strömbrytaren) för att slå på enheten.
- 2 Tryck på en av ingångsväljarna för att välja önskad ingångskälla.
- 3 Tryck på **SPEAKERS A** och/eller **SPEAKERS B** för att välja önskad högtalare
 - Kontrollera att SP A och SP B visas på displayen om du har anslutit ett högtalarpär med dubbla kablar eller om du använder två högtalarpär samtidigt (A och B).
 - Stäng av högtalarna när du lyssnar via hörlurar.
- 4 Spela upp källan.
- 5 Tryck på **VOLUME +/-** för att öka eller minska ljudvolymen.



Du kan justera tonkvaliteten genom att använda **BASS -/+** och **TREBLE -/+**, och vänster/höger ljudbalans på högtalarna genom att använda **BALANCE L/R** (se sidan 6).

- 6 När du lyssnat färdigt, tryck på ϕ (strömbrytaren) för att sätta enheten i viloläge.

Tryck på ϕ (strömbrytaren) igen för att slå på enheten.



- Du kan också använda knappar eller rattar på frontpanelen om de har samma eller liknande namn som de på fjärrkontrollen.
- För inspelning, se sidan 5.

Använda insomningstimer

Använd denna funktion för att automatiskt ställa enheten i standby-läge efter en viss tid. Funktionen viloläge är användbar när du går och lägger dig medan enheten spelar upp eller in en källa.

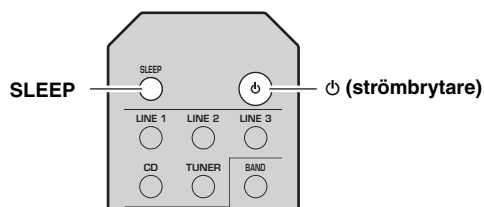

Tryck på **SLEEP** upprepade gånger för att ange tidslängden tills enheten går in i standby-läge.

Varje gång du trycker på **SLEEP** ändras tidslängden som anges på displayen cykliskt enligt bilden nedan.

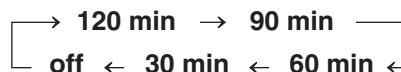

SLEEP-indikatorn blinkar medan du ställer in tiden för viloläge.



När viloläget är inställt börjar **SLEEP**-indikatorn på displayen att lysa.



Gör något av följande för att stänga av viloläge:

- Välj "SLEEP OFF".
- Tryck på ϕ (strömbrytare) för att ställa enheten i standby-läge.

LYSSNA PÅ MUSIK FRÅN DIN *Bluetooth* APPARAT

Denna enhet har *Bluetooth*-funktioner. Du kan njuta av trådlös musikuppspelning från din *Bluetooth* apparat (mobiltelefon, digital ljudspelare, etc.). Se också användarmanualen för din *Bluetooth* apparat.

Spela upp från din *Bluetooth* apparat

Du måste utföra ihopparningen först gången som du använder din *Bluetooth* apparat med den här enheten, eller om inställningar för ihopparning har tagits bort.

Ihopparning är en operation som registrerar *Bluetooth* apparaten med den här enheten. Om ihopparningen misslyckas, se punkten ”*Bluetooth*” i ”FELSÖKNING” (se sidan 32).

Anmärkningar

- Yamaha lämnar inga garantier för alla anslutningar mellan denna enhet och *Bluetooth* apparaten.
- Denna enhet kan paras ihop med upp till 8 *Bluetooth* apparater. När ihopparning med den 9:e enheten lyckats, raderas data för den äldsta anslutningen för ihopparning.
- När du ansluter till *Bluetooth* apparaten och utför ihopparning med en annan apparat, *Bluetooth* avbryts den aktuella anslutningen.

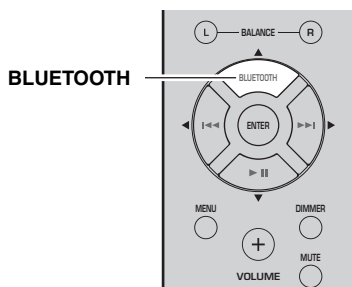

1 Tryck på **BLUETOOTH** Source-knappen i mer än 3 sekunder för att ange ihopparningsläge.

- Ihopparningsläge varar i 5 minuter.
- I ihopparningsläge kommer frontpanelens display på denna enhet ange ”PAIRING”, och *Bluetooth* indikatorn blinkar.



Du kan också ange ihopparningsläge i endera av följande två sätt:

- Tryck och håll ner INPUT < eller > på den här enheten i tre sekunder.
- Välj ”PAIRING” från Option-menyn, och tryck sedan på ENTER (se sidan 30).

2 Slå på *Bluetooth*-funktionen på *Bluetooth* apparaten.

För mer information, se ägarmanualen för *Bluetooth* apparaten.

3 Från *Bluetooth* listan med anslutningar för *Bluetooth* apparaten, välj denna enhet (R-S202 Yamaha eller R-S202D Yamaha).

- När ihopparningen har slutförts, kommer frontpanelens display på denna enhet ange ”COMPLETED”.
- När *Bluetooth* apparaten är ansluten, kommer frontpanelens display på denna enhet ange ”CONNECTED” och den *Bluetooth* indikatorn tänds.



Om du ombeds ange ett lösenord, ange siffrorna ”0000”.

CONNECTED



4 Spela upp musik från *Bluetooth* apparaten.

Anmärkningar

- Se till att volyminställningen på denna enhet inte är alltför hög. Vi rekommenderar att du justerar volymen på *Bluetooth* enheten.
- Om *Bluetooth* är vald som ljudkälla, stängs denna enhet av automatiskt när 20 minuter har förflutit utan att någon *Bluetooth* anslutning eller någon åtgärd har utförts.



Du kan använda *Bluetooth* kontrollknapparna på fjärrkontrollen för att styra uppspelningen (se sidan 7).

Ansluta en redan ihopparad enhet via Bluetooth

När ihopparningen har slutförts, blir anslutning av en *Bluetooth* enklare nästa gång.

■ Ansluta från *Bluetooth* enheten

1 I *Bluetooth* inställningar för *Bluetooth* enheten, slå på *Bluetooth*.

2 Från *Bluetooth* listan med anslutningar för *Bluetooth* apparaten, välj denna enhet (R-S202 Yamaha eller R-S202D Yamaha).

Bluetooth anslutning upprättas och frontpanelens display på enheten kommer att ange "CONNECTED".

Anmärkning

Bluetooth anslutningarkan inte upprättas från *Bluetooth* apparaten när denna enhet är i standby-läge.



Du kan använda *Bluetooth* kontrollknapparna på fjärrkontrollen för att styra uppspelningen (se sidan 7).

Koppla från en Bluetooth anslutning

Om någon av följande åtgärder utförs medan en *Bluetooth* anslutning som används, kommer *Bluetooth* anslutningen kopplas från.

- Växla till annan ljudkälla än *Bluetooth*.
- Tryck på ϕ (strömbrytare) för att ställa enheten i standbyläge.
- Stäng av *Bluetooth*-inställningen på *Bluetooth* apparaten.

FM/AM INSTÄLLNING (R-S202)

Du kan lyssna på en radiostation genom att ange dess frekvens eller välja från registrerade radiostationer.

Anmärkningar

- Radiofrekvenserna varierar beroende på landet eller regionen där enheten används. Illustrationerna på displayen i detta avsnitt, är baserade på europeiska modeller.
- Endast för asiatiska och allmänna modeller:
Se till att ställa in stegen för radiofrekvens enligt frekvensavståndet i ditt område, innan du ställer in en radiostation (se sidan 30).

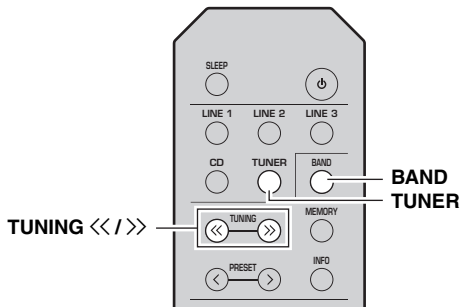

1 Tryck på TUNER för att välja tuner som ingångskälla.

2 Tryck på BAND för att välja FM/AM-band.

3 Tryck och håll inne TUNING <</>> för att starta sökningen.

Tryck på >> för att ställa in en högre frekvens.

Tryck på << för att ställa in en lägre frekvens.

När enheten ställer in sig på en station, tänds TUNED indikatorn på displayen.

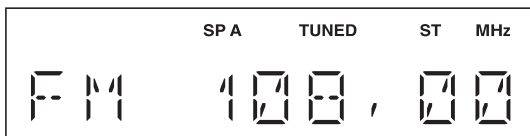

Anmärkning

Om avsökningen inte stannar vid önskad station p.g.a. att stationens signal är svag, tryck upprepade gånger på TUNING <</>> för att ställa in önskad station.



Du kan också använda knapparna på frontpanelen om de har samma eller liknande namn som de på fjärrkontrollen.

Förbättra FM-mottagning

Om signalen från radiostationen är svag och ljudkvaliteten är otillräcklig kan du ställa in FM-bandet så att signalen tas emot i mono för att förbättra mottagningen.

Frontpanel

Tryck på FM MODE, och kontrollera att ST indikatorn är avstängd (se sidan 4).

Fjärrkontroll

Ange FM MODE på Option-menyn för att välja MONO (monoläge) (se sidan 30).

Använda förinställda funktioner

Du kan ställa in upp till 40 radiostationer som förinställda. När du har ställt in stationerna kan du enkelt nå dem genom de förinställda numren. Du kan registrera FM-stationer automatiskt som har starka signaler. Om FM-stationerna som du vill lagra har svaga signaler, kan du registrera dem manuellt (se sidan 16).

Förinställa stationer automatiskt (Endast för FM-stationer)

Anmärkningar

- Om du registrerar en station på ett förinställt nummer som redan har en station registrerad, skrivs den tidigare stationen över.
- Enbart för europeisk modell:
Endast Radiodatasystem-stationer kan förinställas automatiskt.



FM-stationer registrerade som förinställda och använder funktionen automatisk registrering av förinställda kommer att höras i stereo.

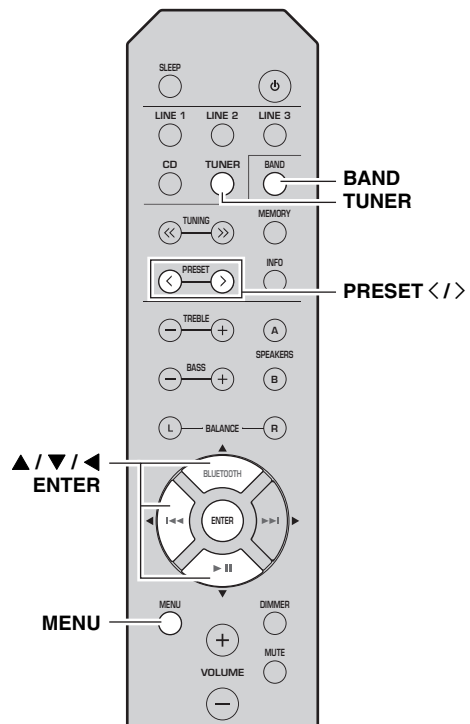

- 1 Tryck på **TUNER** för att välja tuner som ingångskälla.
- 2 Tryck på **BAND** för att välja FM-band.
- 3 Tryck på **MENU** för att gå in i **Option-menyn**. Option-menyn för **TUNER** visas (se sidan 30).
- 4 Tryck på **▲ / ▼** för att välja **"AUTO PRESET"**, och tryck sedan på **ENTER**.

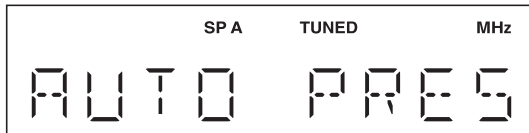

Enheten börjar sedan avsöka FM-bandet ca 3 sekunder senare från den lägsta frekvensen och uppåt.



- Innan avsökningen påbörjas, kan du ange det första förinställda numret som ska användas genom att trycka på **PRESET </>** eller **▲ / ▼**.
- När du vill avbryta avsökningen, tryck på **◀**.

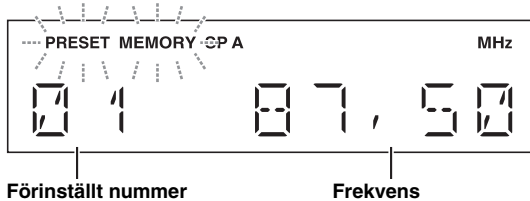

När en förinställd station hittas visas information på frontpanelens display enligt bilden ovan.

När avsökningen är klar visas **"FINISH"** på displayen och sedan återgår displayen till **Option-menyn**.

För att ta tillbaka displayen till det ursprungliga läget, tryck på **MENU**.

■ Manuell förinställning av stationer

Du kan manuellt ställa in önskade radiostationer.

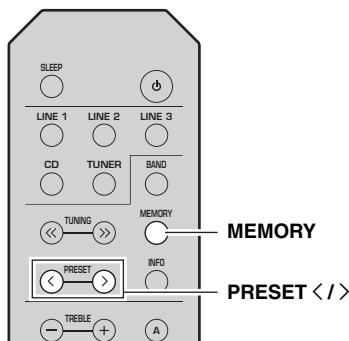

1 Ställa in önskad FM/AM-station.

Se sidan 15 för instruktioner om avsökning.

2 Tryck på **MEMORY**.

"MANUAL PRESET" visas en kort stund på displayen och därefter visas det förinställda numret som stationen kommer att registreras på.

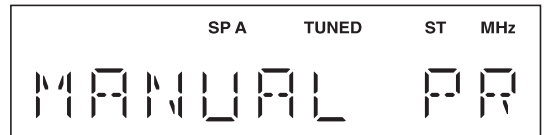

Du kan hoppa över följande steg och automatiskt registrera den valda stationen på ett tomt förinställt nummer (dvs det förinställda numret som följer det sista förinställda numret som används) genom att hålla ned **MEMORY** i minst 2 sekunder.

3 Tryck på **PRESET </>** för att välja det förinställda numret som stationen ska registreras på.

När du väljer ett förinställt nummer som inte har någon station registrerad, visas **"EMPTY"** på displayen. När du väljer ett förinställt nummer som redan har en station registrerad, visas stationens frekvens på displayen.

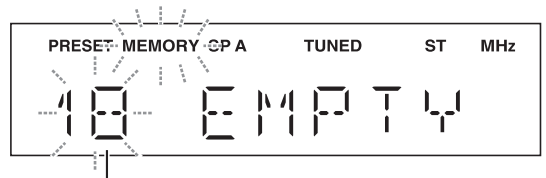

Förinställt nummer

4 Tryck på **MEMORY**.

När registreringen är slutförd återgår displayen till det ursprungliga läget.



- Om du vill avbryta registreringen, växla ingång eller utför inga operationer alls i ca 30 sekunder.
- Du kan även ställa in stationer manuellt genom att trycka på frontpanelens knappar med samma namn som på fjärrkontrollen.

■ Hämta en förinställd station

Du kan hämta förinställda stationer som registrerats genom automatiska eller manuella förinställda nummer.

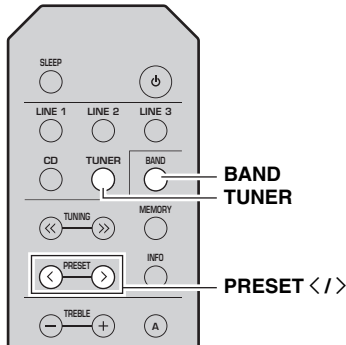

1 Tryck på TUNER för att välja tuner som ingångskälla.

2 Tryck på BAND för att välja FM/AM-band.

3 Tryck på PRESET </> för att välja ett förinställt nummer.



- Förinställda nummer som inte har några radiostationer registrerade, hoppas över.
- Om enheten inte har några förinställda stationer, visas "NO PRESET" på displayen.
- Om signalen till en station som du vill hämta, är svag, försök ställa in stationen manuellt.
- Du kan också hämta en förinställd station genom att trycka på PRESET </> på frontpanelen.

■ Rensa en förinställd radiostation

Följ nedanstående steg för att rensa en förinställd radiostation.

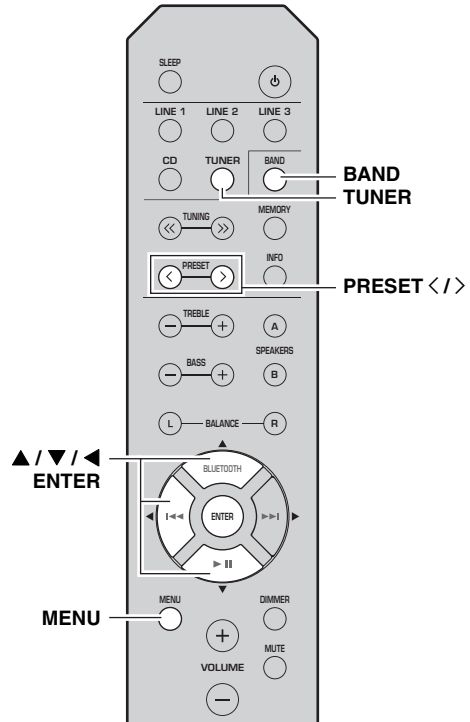

1 Tryck på TUNER för att välja tuner som ingångskälla.

2 Tryck på BAND för att välja FM/AM-band.

3 Tryck på MENU för att gå in i Option-menyn. Option-menyn för TUNER visas (se sidan 30).

4 Tryck på ▲ / ▼ för att välja "CLEAR PRESET", och tryck sedan på ENTER.

5 Välj önskat förinställt nummer för radiostation genom att trycka på ▲ / ▼ upprepade gånger.

Det valda förinställda numret blinkar på displayen.

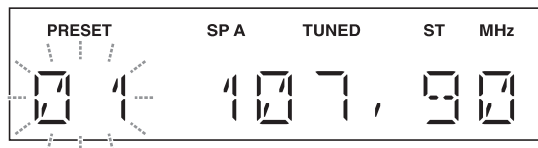

- Du kan också använda PRESET </> i stället.
- För att avbryta rensning av den förinställda radiostationen, tryck på ◀ eller lämna denna enhet utan någon åtgärd i ca 30 sekunder.

6 Tryck på ENTER igen för att bekräfta.

”CLEARED” visas på displayen. Därefter visas en annan förinställd radiostation i displayen. När det inte finns fler förinställda radiostationer, visas ”NO PRESET” på displayen och återgår därefter till Option-menyn.

För att ta tillbaka displayen till det ursprungliga läget, tryck på MENU.

■ Rensa alla förinställda radiostationer

Följ nedanstående steg för att rensa alla förinställda radiostationer.

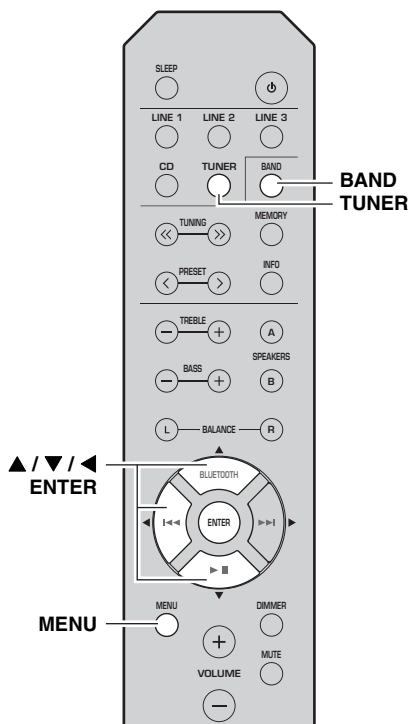
**1 Tryck på TUNER för att välja tuner som ingångskälla.****2 Tryck på BAND för att välja FM/AM-band.****3 Tryck på MENU för att gå in i Option-menyn.**

Option-menyn för TUNER visas (se sidan 30).

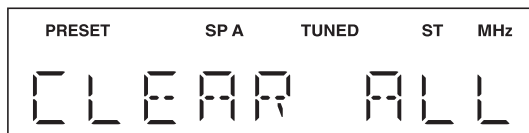
4 Tryck på ▲ / ▼ för att välja ”CLEAR ALL PRESET”, och tryck sedan på ENTER.

För att avbryta åtgärden och återgå till Option-menyn, tryck på ◀.

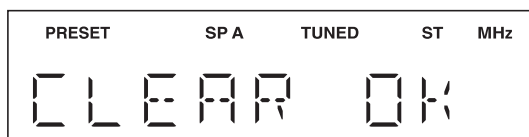
5 Tryck på ▲ / ▼ för att välja ”CLEAR OK”, och tryck sedan på ENTER.

Välj ”CLEAR NO” för att avbryta utan att rensa förinställningarna.

När alla förinställda nummer har rensats, visas ”CLEARED” på displayen och återgår därefter till Option-menyn.

För att ta tillbaka displayen till det ursprungliga läget, tryck på MENU.

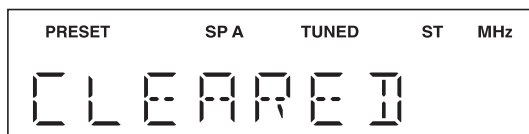

Ta emot information från Radio data system (Endast för Europa modell)

Radiodatasystem är ett system för dataöverföring som används av FM-stationer i många länder.

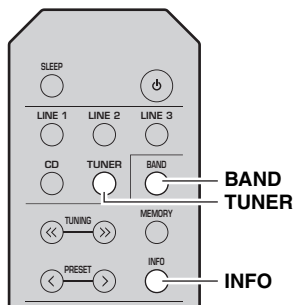

När du väljer alternativet programtyp kan följande programtyper visas.

Programtyp	Beskrivning
NEWS	Nyheter
AFFAIRS	Aktuella frågor
INFO	Allmän information
SPORT	Sport
EDUCATE	Utbildning
DRAMA	Teater
CULTURE	Kultur
SCIENCE	Vetenskap
VARIED	Lättsam underhållning
POP M	Populärmusik
ROCK M	Rockmusik
EASY M	Underhållningsmusik (lättyssnat)
LIGHT M	Lättyssnad klassisk musik
CLASSICS	Klassisk musik
OTHER M	Övrig musik

- 1 Tryck på TUNER för att välja tuner som ingångskälla.
- 2 Tryck på BAND för att välja FM-band.
- 3 Ställa in önskad Radiodatasystem-station.
- 4 Tryck upprepade gånger på INFO för att välja önskat Radiodatasystem-läge.

Val	Beskrivning
Frekvens	Den aktuella stationens frekvens visas på enhetens display.
Programservice	Standardinställning. Namnet på det Radiodatasystem-program som tas emot just nu visas på enhetens display.
Programtyp	Programtypen för det Radiodatasystem-program som tas emot just nu visas på enhetens display.
Radiotext	Information om det Radiodatasystem-program som tas emot just nu visas på enhetens display.
Tid	Aktuell tid visas på enhetens display.

FM INSTÄLLNING (R-S202D)

Du kan lyssna på en radiostation genom att ange dess frekvens eller välja från registrerade radiostationer.

Anmärkningar

- Radiofrekvenserna varierar beroende på landet eller regionen där enheten används. Illustrationerna på displayen i detta avsnitt, är baserade på europeiska modeller.
- Endast för asiatiska och allmänna modeller:
Se till att ställa in stegen för radiofrekvens enligt frekvensavståndet i ditt område, innan du ställer in en radiostation (se sidan 30).

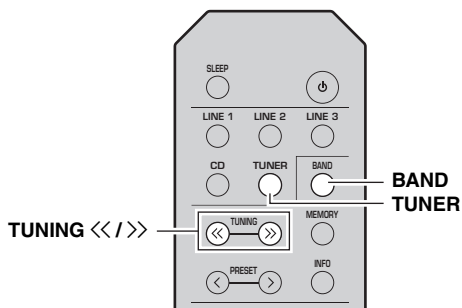

1 Tryck på TUNER för att välja tuner som ingångskälla.

2 Tryck på BAND för att välja FM-band.

3 Tryck och håll inne TUNING <</> för att starta sökningen.

Tryck på >> för att ställa in en högre frekvens.

Tryck på << för att ställa in en lägre frekvens.

När enheten ställer in sig på en station, tänds TUNED indikatorn på displayen.

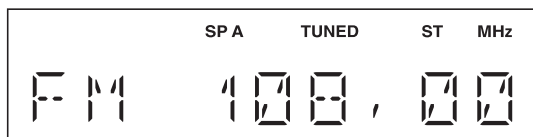

Anmärkning

Om avsökningen inte stannar vid önskad station p.g.a. att stationens signal är svag, tryck upprepade gånger på TUNING <</> >> för att ställa in önskad station.



Du kan också använda knapparna på frontpanelen om de har samma eller liknande namn som de på fjärrkontrollen.

■ Förbättra FM-mottagning

Om signalen från radiostationen är svag och ljudkvaliteten är otillräcklig kan du ställa in FM-bandet så att signalen tas emot i mono för att förbättra mottagningen.

Frontpanel

Tryck på FM MODE, och kontrollera att ST indikatorn är avstängd (se sidan 4).

Fjärrkontroll

Ange FM MODE på Option-menyn för att välja MONO (monoläge) (se sidan 30).

Använda förinställda funktioner

Du kan ställa in upp till 40 radiostationer som förinställda. När du har ställt in stationerna kan du enkelt nå dem genom de förinställda numren. Du kan registrera FM-stationer automatiskt som har starka signaler. Om FM-stationerna som du vill lagra har svaga signaler, kan du registrera dem manuellt (se sidan 21).

■ Förinställa stationer automatiskt (Endast för FM-stationer)

Anmärkningar

- Om du registrerar en station på ett förinställt nummer som redan har en station registrerad, skrivs den tidigare stationen över.
- Endast modeller för Storbritannien och Europa:
Endast Radiodatasystem-stationer kan förinställas automatiskt.



FM-stationer registrerade som förinställda och använder funktionen automatisk registrering av förinställda kommer att höras i stereo.

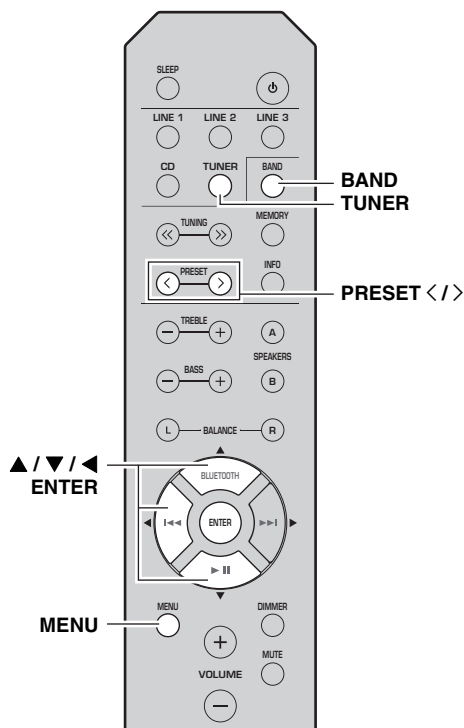

1 Tryck på TUNER för att välja tuner som ingångskälla.

2 Tryck på BAND för att välja FM-band.

3 Tryck på MENU för att gå in i Option-menyn.
Option-menyn för TUNER visas (se sidan 30).

4 Tryck på ▲ / ▼ för att välja "AUTO PRESET", och tryck sedan på ENTER.

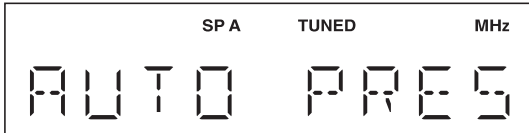

Enheten börjar sedan avsöka FM-bandet ca 3 sekunder senare från den lägsta frekvensen och uppåt.



- Innan avsökningen påbörjas, kan du ange det första förinställda numret som ska användas genom att trycka på PRESET </> eller ▲ / ▼.
- När du vill avbryta avsökningen, tryck på ◀.

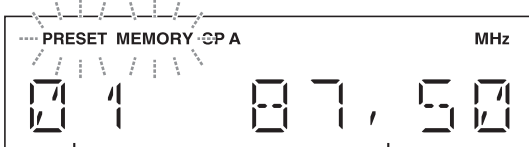

Förinställt nummer

Frekvens

När en förinställd station hittas visas information på frontpanelens display enligt bilden ovan.

När avsökningen är klar visas "FINISH" på displayen och sedan återgår displayen till Option-menyn.

För att ta tillbaka displayen till det ursprungliga läget, tryck på MENU.

■ Manuell förinställning av stationer

Du kan manuellt ställa in önskade radiostationer.

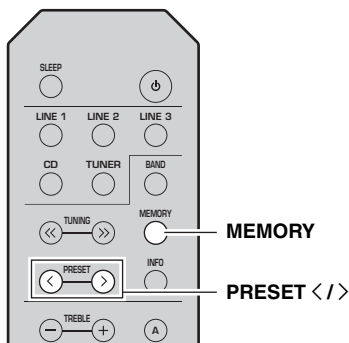

1 Ställa in önskad FM-station.

Se sidan 20 för instruktioner om avsökning.

2 Tryck på MEMORY.

"MANUAL PRESET" visas en kort stund på displayen och därefter visas det förinställda numret som stationen kommer att registreras på.

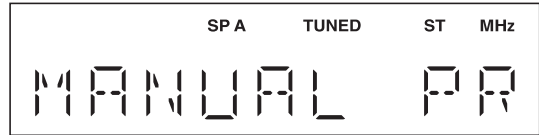

Du kan hoppa över följande steg och automatiskt registrera den valda stationen på ett tomt förinställt nummer (dvs det förinställda numret som följer det sista förinställda numret som används) genom att hålla ned MEMORY i minst 2 sekunder.

3 Tryck på PRESET </> för att välja det förinställda numret som stationen ska registreras på.

När du väljer ett förinställt nummer som inte har någon station registrerad, visas "EMPTY" på displayen. När du väljer ett förinställt nummer som redan har en station registrerad, visas stationens frekvens på displayen.

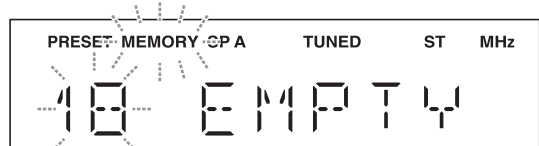

Förinställt nummer

4 Tryck på MEMORY.

När registreringen är slutförd återgår displayen till det ursprungliga läget.



- Om du vill avbryta registreringen, växla ingång eller band eller utför inga operationer alls i ca 30 sekunder.
- Du kan även ställa in stationer manuellt genom att trycka på frontpanelens knappar med samma namn som på fjärrkontrollen.

■ Hämta en förinställd station

Du kan hämta förinställda stationer som registrerats genom automatiska eller manuella förinställda nummer.

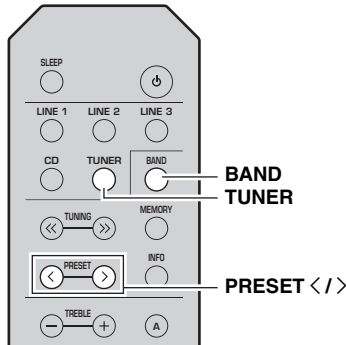

1 Tryck på TUNER för att välja tuner som ingångskälla.

2 Tryck på BAND för att välja FM-band.

3 Tryck på PRESET </> för att välja ett förinställt nummer.



- Förinställda nummer som inte har några radiostationer registrerade, hoppas över.
- Om enheten inte har några förinställda stationer, visas "NO PRESET" på displayen.
- Om signalen till en station som du vill hämta, är svag, försök ställa in stationen manuellt.
- Du kan också hämta en förinställd station genom att trycka på PRESET </> på frontpanelen.

■ Rensa en förinställd radiostation

Följ nedanstående steg för att rensa en förinställd radiostation.

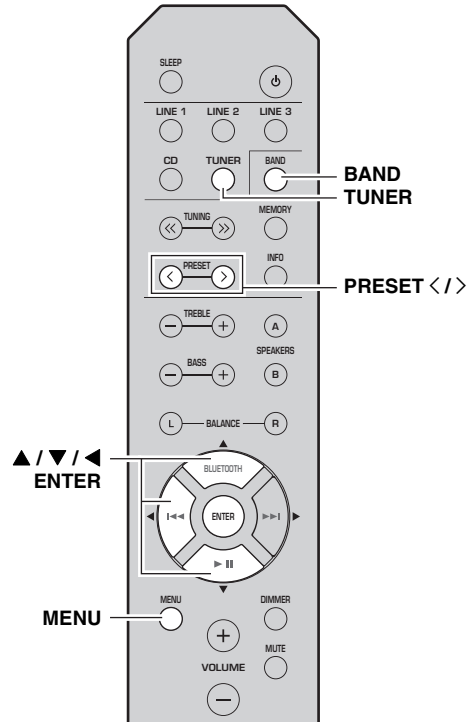

1 Tryck på TUNER för att välja tuner som ingångskälla.

2 Tryck på BAND för att välja FM-band.

3 Tryck på MENU för att gå in i Option-menyn. Option-menyn för TUNER visas (se sidan 30).

4 Tryck på ▲ / ▼ för att välja "CLEAR PRESET", och tryck sedan på ENTER.

5 Välj önskat förinställt nummer för radiostation genom att trycka på ▲ / ▼ upprepade gånger.

Det valda förinställda numret blinkar på displayen.

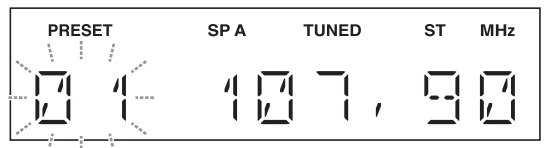

- Du kan också använda PRESET </> i stället.
- För att avbryta rensning av den förinställda radiostationen, tryck på ◀ eller lämna denna enhet utan någon åtgärd i ca 30 sekunder.

6 Tryck på ENTER igen för att bekräfta.

”CLEARED” visas på displayen. Därefter visas en annan förinställd radiostation i displayen. När det inte finns fler förinställda radiostationer, visas ”NO PRESET” på displayen och återgår därefter till Option-menyn.

För att ta tillbaka displayen till det ursprungliga läget, tryck på MENU.

■ Rensa alla förinställda radiostationer

Följ nedanstående steg för att rensa alla förinställda radiostationer.

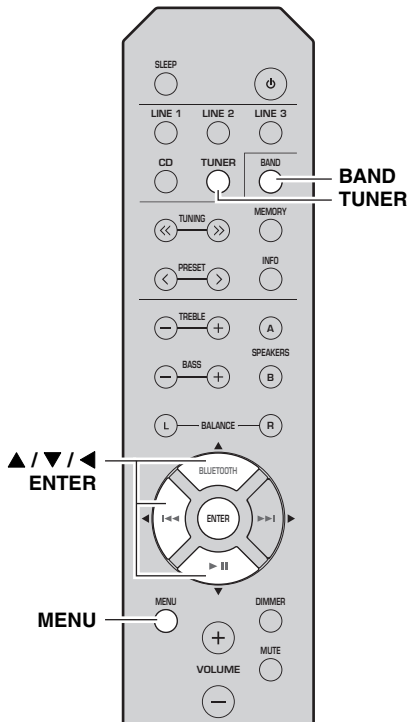
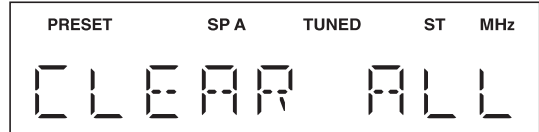
**1 Tryck på TUNER för att välja tuner som ingångskälla.****2 Tryck på BAND för att välja FM-band.****3 Tryck på MENU för att gå in i Option-menyn.**
Option-menyn för TUNER visas (se sidan 30).**4 Tryck på ▲ / ▼ för att välja ”CLEAR ALL PRESET”, och tryck sedan på ENTER.**

För att avbryta åtgärden och återgå till Option-menyn, tryck på ◀.

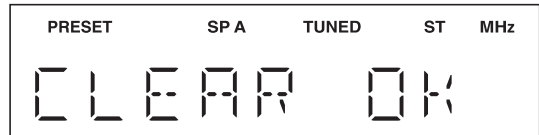
5 Tryck på ▲ / ▼ för att välja ”CLEAR OK”, och tryck sedan på ENTER.

Välj ”CLEAR NO” för att avbryta utan att rensa förinställningarna.

När alla förinställda nummer har rensats, visas ”CLEARED” på displayen och återgår därefter till Option-menyn.

För att ta tillbaka displayen till det ursprungliga läget, tryck på MENU.

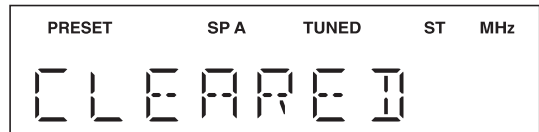

Ta emot information från Radio data system (Endast modeller för Storbritannien och Europa)

Radiodatasystem är ett system för dataöverföring som används av FM-stationer i många länder.

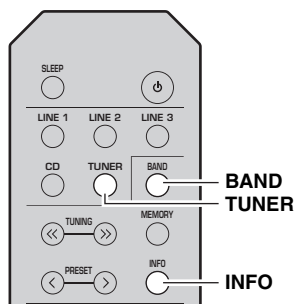

- 1 Tryck på TUNER för att välja tuner som ingångskälla.**
- 2 Tryck på BAND för att välja FM-band.**
- 3 Ställa in önskad Radiodatasystem-station.**
- 4 Tryck upprepade gånger på INFO för att välja önskat Radiodatasystem-läge.**

Val	Beskrivning
Frekvens	Den aktuella stationens frekvens visas på enhetens display.
Programservice	Standardinställning. Namnet på det Radiodatasystem-program som tas emot just nu visas på enhetens display.
Programtyp	Programtypen för det Radiodatasystem-program som tas emot just nu visas på enhetens display.
Radiotext	Information om det Radiodatasystem-program som tas emot just nu visas på enhetens display.
Tid	Aktuell tid visas på enhetens display.

När du väljer alternativet programtyp kan följande programtyper visas.

Programtyp	Beskrivning
NEWS	Nyheter
AFFAIRS	Aktuella frågor
INFO	Allmän information
SPORT	Sport
EDUCATE	Utbildning
DRAMA	Teater
CULTURE	Kultur
SCIENCE	Vetenskap
VARIED	Lättsam underhållning
POP M	Populärmusik
ROCK M	Rockmusik
EASY M	Underhållningsmusik (lättlyssnat)
LIGHT M	Lättlyssnad klassisk musik
CLASSICS	Klassisk musik
OTHER M	Övrig musik

Lyssna på DAB-radio (R-S202D)

DAB (Digitala ljudsändningar) använder digitala signaler för klarare ljud och mer stabil mottagning jämfört med analoga signaler. Den här enheten kan också ta emot DAB+ (en uppgraderad version av DAB) som tillåter fler stationer att använda MPEG-4 ljuddekor (AAC+), som har en mer effektiv överföringsmetod.

Anmärkning

Den här enheten stöder endast Band III (174 till 240 MHz).

Förberedande av DAB-inställning

Innan inställning av DAB-stationer, ska en inledande avsökning utföras. När du väljer DAB för första gången, utförs den första avsökningen automatiskt.

När du vill lyssna på en DAB-station, anslut antennen som beskrivs i ”Anslutning av DAB/FM-antenn (R-S202D)” (se sidan 11).

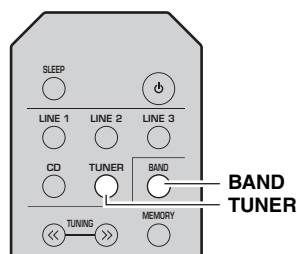

1 Tryck på TUNER för att välja tuner som ingångskälla.

2 Tryck på BAND för att välja DAB-band.

Första avsökningen startar. Under avsökningen visas statusförloppet på frontpanelens display.

När avsökningen är klar, visas de avsökta stationerna överst på listan på frontpanelens display.



- Om inga DAB radiostationer hittas med den första avsökningen, visas ”NOT FOUND” på frontpanelens display, följt av ”OFF AIR”. Tryck på BAND två gånger för att välja DAB bandet igen och utför en ny avsökning.
- Du kan kontrollera mottagningsstyrka för varje DAB-kanaletikett (se sidan 29).
- Om du vill utföra en första avsökning igen efter att några DAB-radiostationer har sparats, välj ”INIT SCAN” (se sidan 30) i Option-menyn. Om du utför en ny avsökning, kommer DAB-radiostationerna som för närvarande är registrerade på förinställda nummer att rensas.

Välja en DAB-radiostation för mottagning

Du kan välja en DAB-radiostation bland de stationer som lagrats vid den första avsökningen.

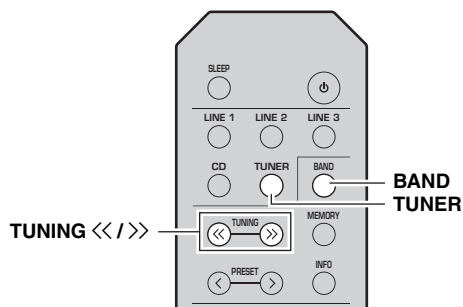

1 Tryck på TUNER för att välja tuner som ingångskälla.

2 Tryck på BAND för att välja DAB-band.

3 Tryck på TUNING << / >> för att välja en DAB-radiostation.

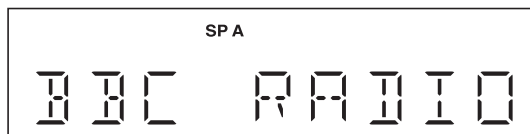

Anmärkning

”OFF AIR” visas när den valda DAB-radiostationen för närvarande inte är tillgänglig.

Använda funktionen för förinställningar

Du kan registrera upp till DAB 40 radiostationer som förinställda. När du har ställt in stationerna kan du enkelt nå dem genom de förinställda numren.



Du kan registrera upp till 40 favoritradiostationer för var och en av DAB och FM-band.

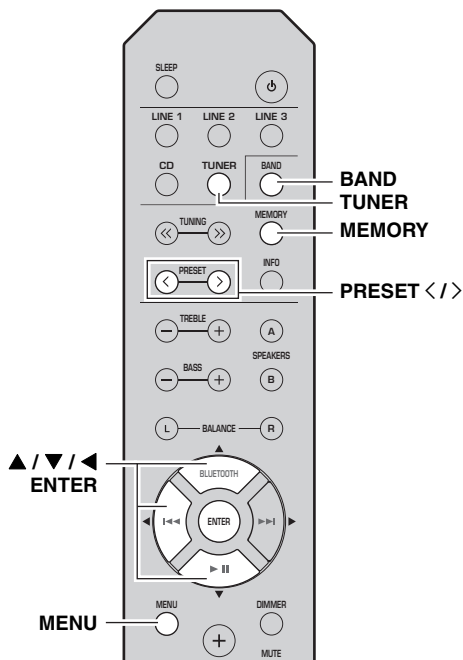

■ Registrera en DAB-radiostation som förinställda

Välj en DAB-radiostation och registrera den till ett förinställt nummer.

1 Ställa in önskad DAB-station.

Se "Välja en DAB-radiostation för mottagning" (se sidan 25).

2 Tryck på MEMORY.

"MANUAL PRESET" visas en kort stund på displayen och därefter visas det förinställda numret som stationen kommer att registreras på.

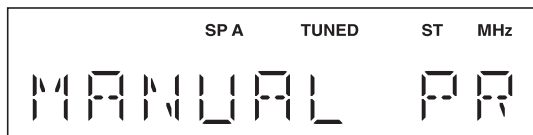

Du kan hoppa över följande steg och automatiskt registrera den valda stationen på ett tomt förinställt nummer (dvs det förinställda numret som följer det sista förinställda numret som används) genom att hålla ned MEMORY i minst 2 sekunder.

3 Tryck på PRESET </> för att välja det förinställda numret som stationen ska registreras på.

När du väljer ett förinställt nummer som inte har någon station registrerad, visas meddelandet "EMPTY" på displayen. När du väljer ett förinställt nummer som redan har en station registrerad, visas meddelandet "OVERWRITE?" på displayen.

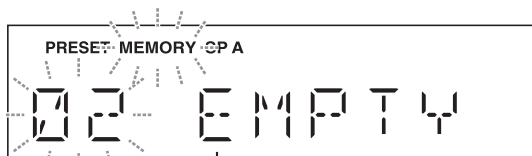

"EMPTY" (används inte) eller "OVERWRITE?" (används)

4 Tryck på MEMORY.

När registreringen är slutförd återgår displayen till det ursprungliga läget.



- Om du vill avbryta registreringen, växla ingång eller band eller utför inga operationer alls i ca 30 sekunder.
- Du kan även ställa in stationer manuellt genom att trycka på frontpanelens knappar med samma namn som på fjärrkontrollen.

■ Hämta en förinställd station

Ställ in en registrerad DAB radiostation genom att välja dess förinställda nummer.

1 Tryck på TUNER för att välja tuner som ingångskälla.

2 Tryck på BAND för att välja DAB-band.

3 Tryck på PRESET </> välj önskad DAB radiostation.

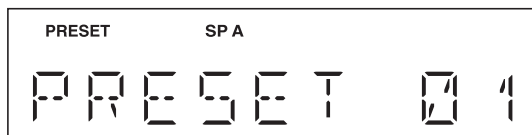

- Förinställda nummer som inte har några radiostationer registrerade, hoppas över.
- Om enheten inte har några förinställda stationer, visas "NO PRESET" på displayen.
- Du kan också hämta en förinställd station genom att trycka på PRESET </> på frontpanelen.

■ Rensning av förinställda DAB radiostationer

Rensa DAB radiostationer som är registrerade för de förinställda numren.

- 1 Tryck på TUNER för att välja tuner som ingångskälla.**
- 2 Tryck på BAND för att välja DAB-band.**
- 3 Tryck på MENU för att gå in i Option-menyn.**
Option-menyn för TUNER visas (se sidan 30).
- 4 Tryck på ▲ / ▼ för att välja "CLEAR PRESET", och tryck sedan på ENTER.**
- 5 Välj önskat förinställt nummer för radiostation genom att trycka på ▲ / ▼ upprepade gånger.**
Det valda förinställda numret blinkar på displayen.



För att avbryta rensning av den förinställda radiostationen, tryck på ◀ eller lämna denna enhet utan någon åtgärd i ca 30 sekunder.

- 6 Tryck på ENTER igen för att bekräfta.**
"CLEARED" visas på displayen. Därefter visas en annan förinställd radiostation i displayen. När det inte finns fler förinställda radiostationer, visas "NO PRESET" på displayen och återgår därefter till Option-menyn.
För att ta tillbaka displayen till det ursprungliga läget, tryck på MENU.

■ Rensa alla förinställda radiostationer

Följ nedanstående steg för att rensa alla förinställda radiostationer.

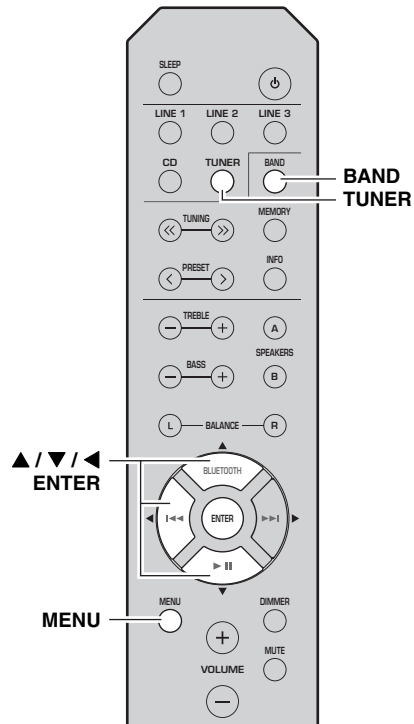

- 1 Tryck på TUNER för att välja tuner som ingångskälla.**
- 2 Tryck på BAND för att välja DAB-band.**
- 3 Tryck på MENU för att gå in i Option-menyn.**
Option-menyn för TUNER visas (se sidan 30).
- 4 Tryck på ▲ / ▼ för att välja "CLEAR ALL PRESET", och tryck sedan på ENTER.**

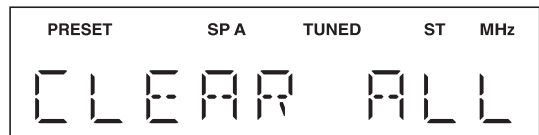

För att avbryta åtgärden och återgå till Option-menyn, tryck på ◀.

- 5 Tryck på ▲ / ▼ för att välja "CLEAR OK", och tryck sedan på ENTER.**

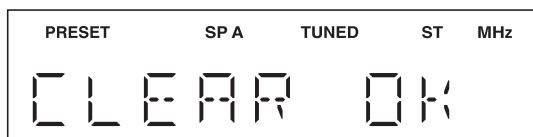

Välj "CLEAR NO" för att avbryta utan att rensa förinställningarna.

När alla förinställda nummer har rensats, visas "CLEARED" på displayen och återgår därefter till Option-menyn.
För att ta tillbaka displayen till det ursprungliga läget, tryck på MENU.

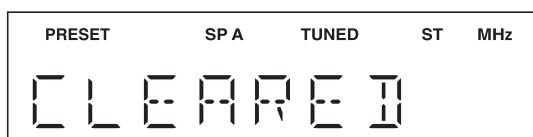

Visar DAB information

Denna enhet kan ta emot olika typer av DAB information när den är inställd på en DAB radiostation.

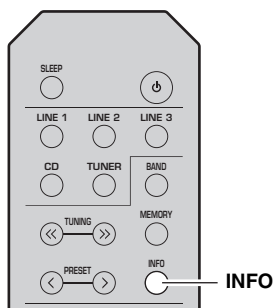

- 1 Tryck på TUNER för att välja tuner som ingångskälla.**
- 2 Ställa in efter önskad DAB-radiostation.**
- 3 Tryck på INFO.**

Varje gång du trycker på knappen ändras det visade objektet.

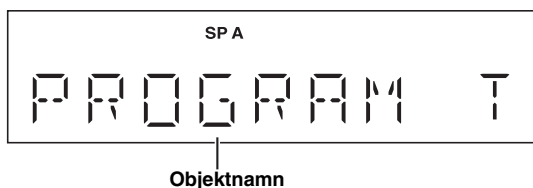

Det markerade objektet rullar på displayen och sedan visas motsvarande information för objektet.

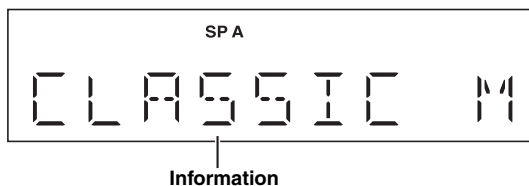

Val	Beskrivning
SERVICE LABEL	Namnet på stationen
DLS (Dynamic Label Segment)	Information om den aktuella stationen
ENSEMBLE LABEL	Namn på ensemble
PROGRAM TYPE	Radiostationens genre
DATE AND TIME	Aktuellt datum och tid
AUDIO MODE	Ljudläge (mono/stereo) och bithastighet
CH LABEL/FREQ	Kanalens etikett och frekvens
SIGNAL QUALITY	Kvaliteten på signalmottagning (0 [ingen] till 100 [bäst])

Anmärkning

Viss information kanske inte är tillgänglig beroende på den valda DAB-radiostation.

Kontrollerar mottagningsstyrka för varje DAB-kanaletikett

Du kan kontrollera mottagningsstyrkan för varje DAB-kanaletikett (0 [ingen] till 100 [bäst]).

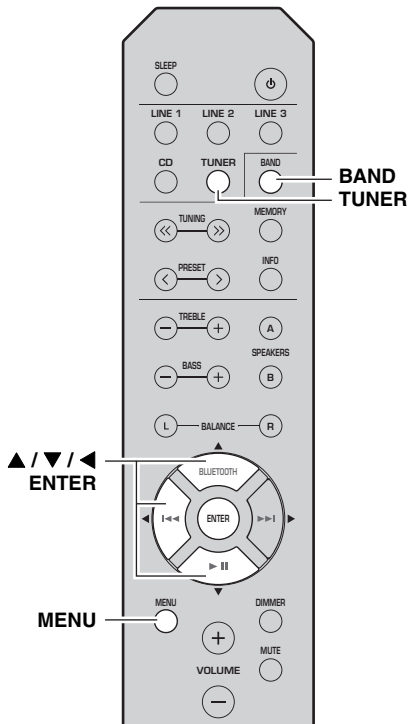

Information om DAB-frekvens

Den här enheten stöder endast Band III (174 till 240 MHz).

Frekvens	Kanaletikett	Frekvens	Kanaletikett
174,928 MHz	5A	208,064 MHz	9D
176,640 MHz	5B	209,936 MHz	10A
178,352 MHz	5C	211,648 MHz	10B
180,064 MHz	5D	213,360 MHz	10C
181,936 MHz	6A	215,072 MHz	10D
183,648 MHz	6B	216,928 MHz	11A
185,360 MHz	6C	218,640 MHz	11B
187,072 MHz	6D	220,352 MHz	11C
188,928 MHz	7A	222,064 MHz	11D
190,640 MHz	7B	223,936 MHz	12A
192,352 MHz	7C	225,648 MHz	12B
194,064 MHz	7D	227,360 MHz	12C
195,936 MHz	8A	229,072 MHz	12D
197,648 MHz	8B	230,784 MHz	13A
199,360 MHz	8C	232,496 MHz	13B
201,072 MHz	8D	234,208 MHz	13C
202,928 MHz	9A	235,776 MHz	13D
204,640 MHz	9B	237,488 MHz	13E
206,352 MHz	9C	239,200 MHz	13F

- 1 Tryck på TUNER för att välja tuner som ingångskälla.
- 2 Tryck på BAND för att välja DAB-band.
- 3 Tryck på MENU för att gå in i Option-menyn. Option-menyn för TUNER visas (se sidan 30).
- 4 Tryck på ▲ / ▼ för att välja "TUNE AID", och tryck sedan på ENTER.
- 5 Tryck på ▲ / ▼ för att välja den önskade DAB-kanaletiketten.

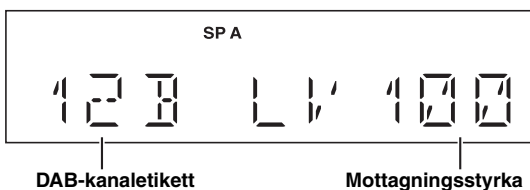

För att återgå till skärmen där du kan välja menyobjekt, tryck på ◀.

STÄLLA IN OPTION-MENYN FÖR VARJE INGÅNGSKÄLLA

Via Option-menyn kan konfigurera inställningar för varje ingångskälla och automatiskt hämta dem när en ingångskälla väljs.

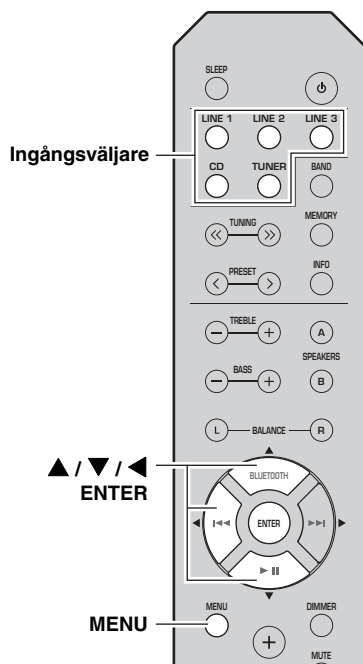

- 1** Tryck på en av ingångsväljarna för att välja önskad ingångskälla.
- 2** Tryck på MENU.
- 3** Tryck på ▲ / ▼ för önskat menyobjekt, och tryck därefter på ENTER.
- 4** Tryck på ▲ / ▼ för att ändra inställningar, och tryck därefter på ENTER.
☀️
För att återgå till skärmen där du kan välja menyobjekt, tryck på ◀.
- 5** För att avsluta Option-menyn, tryck på MENU.

Objekt i Option-menyn

Tillgängliga menyobjekt varierar beroende på vald ingångskälla.

Menyobjekt	Beskrivning
MAX VOLUME (MAX VOL)	Ställer in nivån för maximal volym så att volymen inte av misstag höjs över en bestämd nivå. Justerbart intervall: 01 till 99, MAX*
INITIAL VOLUME (INIT VOL)	Ställer in volymen för enheten när den slås på. När den här parametern är inställd på "OFF" används volymnivån som var på när enheten ställdes i standbyläge. Justerbart intervall: OFF*, MUTE, 01 till 99, MAX
TUNER STEP (TUNER STP) Endast för asiatiska och allmänna modeller	Ställer in stegen i frekvenssökningen. Alternativ: AM10/FM100, AM9/FM50*
FM MODE	Ändrar FM mottagningsläget för radiovågen (se sidorna 15, 20). Alternativ: STEREO*, MONO
INITIAL SCAN (INIT SCAN) Endast för R-S202D	Utför en första avsökning för DAB radiomottagning.
TUNE AID Endast för R-S202D	Kontrollerar mottagningsstyrkan för varje DAB station.
AUTO PRESET (A, PREST)	Hittar FM radiostationer automatiskt och registrerar dem som förinställda stationer (se sidorna 15, 20).
CLEAR PRESET (C, PREST)	Rensar en förinställd radiostation (se sidorna 17, 22).
CLEAR ALL PRESET (C,A, PREST)	Rensar alla förinställda radiostationer (se sidorna 18, 23).
AUTO POWER STANDBY (AUTO STBY)	Sätter automatiskt enheten i standbyläge om ingen åtgärd har utförts inom den angivna tiden. Alternativ: OFF, 2H, 4H, 8H*, 12H
BLUETOOTH	Aktiverar eller inaktiverar <i>Bluetooth</i> -funktionen. Alternativ: OFF, ON*
PAIRING	Går in i hoppningsläge (se sidan 13).



Standardinställningarna är markerade med "☀️".

FELSÖKNING

Gå igenom tabellen nedan om den här apparaten inte fungerar som den ska. Om aktuellt problem inte finns upptaget i tabellen nedan, eller om det inte kan lösas med hjälp av anvisningarna i felsökningstabellen, ställ apparaten i standbyläge, koppla loss nätkabeln och kontakta närmaste auktoriserade Yamaha-återförsäljare eller servicecenter.

■ Allmänt

Problem	Orsak	Åtgärd	Se sidan
Enheten startar inte.	Nätkabeln är inte ansluten eller stickkontakten är inte ordentligt isatt.	Anslut nätkabeln ordentligt.	—
	Impedansen på den anslutna högtalaren är för liten.	Använd högtalare med rätt impedans.	10
	Skyddskretsen har aktiverats på grund av kortslutning etc.	Kontrollera att högtalarkablarnas trådar inte vidrör varandra och slå sedan på strömmen till enheten igen.	9
	Apparaten har utsatts för en stark elektrisk stöt (t.ex. blixurladdning eller hög statisk elektricitet).	Ställ enheten i standbyläge, koppla loss nätkabeln, anslut den igen efter 30 sekunder och använd därefter apparaten som vanligt.	—
Inget ljud	Felaktiga kabelanslutningar för ingång eller utgång.	Rätta till anslutningarna. Om problemet kvarstår kan kablarna vara defekta.	9
	Ingen passande ingångskälla har valts.	Välj en lämplig ingångskälla genom att trycka på en av knapparna för ingångsväljare på fjärrkontrollen	12
	SPEAKERS A/B-omkopplarna är felaktigt ställda.	Slå på motsvarande SPEAKERS A eller SPEAKERS B.	12
	Högtalaranslutningarna är inte säkra.	Säkra anslutningarna.	9
	Ljudet har dämpats.	Avaktivera dämpningsfunktionen.	6
	MAX VOL eller INITIAL VOLUME har ställts in för lågt.	Ändra inställningen till ett högre värde.	30
	Komponenten som motsvarar den valda ingångskällan är avstängd eller spelar inte upp.	Slå på komponenten och se till att den spelar upp.	—
Ljudet upphör plötsligt.	Skyddskretsen har aktiverats på grund av kortslutning etc.	Kontrollera att högtalarkablarnas trådar inte vidrör varandra och slå sedan på strömmen till enheten igen.	9
	Den här apparaten har blivit för varm.	Kontrollera att öppningarna på ovansidan inte är blockerade.	—
	SLEEP-funktionen har kopplats in och enheten har gått in i standby-läge.	Avbryt insomningstimern.	12
	AUTO POWER STANDBY har satt denna enhet till standby-läge.	Öka värdet på AUTO POWER STANDBY-inställningen eller OFF från Option-menyn, genom att trycka på MENU.	30
Endast högtalaren på ena sidan hörs.	Felaktiga kabelanslutningar.	Rätta till anslutningarna. Om problemet kvarstår kan kablarna vara defekta.	9
	Inställningen på BALANCE L/R är felaktig.	Ställ BALANCE L/R-reglaget i lämpligt läge.	6
Återgivet ljud saknar bas och atmosfär.	Ledningarna + och – i högtalarkablarna är omkastade på förstärkaren eller högtalarna.	Anslut högtalarkablarnas ledningar fasriktigt till + och –.	9
Ett brummande ljud kan höras.	Felaktiga kabelanslutningar.	Anslut ljudkablarnas kontakter ordentligt. Om problemet kvarstår kan kablarna vara defekta.	9
Volymnivån kan inte ökas, eller ljudet är förvrängt.	Komponenten som är ansluten till LINE 3 IN/OUT uttagen på enheten är avstängd.	Sätt på aktuell komponent.	—

Problem	Orsak	Åtgärd	Se sidan
Ljudet är försämrat vid återgivning med hörlurar som är anslutna via en CD-spelare till denna apparat.	Apparaten har ställts i standbyläge.	Slå på strömmen till denna enhet.	12
Fjärrkontrollen fungerar inte alls eller fungerar dåligt.	Fel avstånd eller vinkel.	Fjärrkontrollen fungerar inom ett längsta avstånd på 6 m och i högst 30 graders vinkel mot frontpanelen.	8
	Fjärrkontrollsensorn på den här apparaten utsätts för direkt solljus eller stark belysning (från ett lysrör av invertertyp etc.).	Placera denna enhet på en annan plats.	—
	Batterierna är svaga.	Byt ut alla batterierna.	8
Enheten svarar på fjärrkontrollen för en Yamaha AV-receiver.	Fjärrkontroller för både denna enhet och AV-receiver har programmerats med samma fjärrkontrollkod.	Ändra fjärrkontroll-ID för Yamaha AV-receiver. För mer information, se ägarmanualen för AV-receiver.	—
CD-spelaren kan inte manövreras med fjärrkontrollen.	Fjärrkontrollen stödjer inte CD-spelaren.	Läs ägarmanualen som medföljde CD-spelaren.	—
"OVER HEAT" visas på displayen.	Den här apparaten har blivit för varm.	Kontrollera att öppningarna på ovsidan inte är blockerade.	—
"CHECK SP" visas på displayen.	Högtalarkablarna har kortslutits.	Vrid försiktigt på kablarnas kontakttrådar och anslut dem därefter till apparaten och högtalarna.	—

■ Bluetooth

Problem	Orsak	Åtgärd	Se sidan
Kan inte para ihop denna enhet tillsammans med Bluetooth apparaten.	Bluetooth-apparaten stöder inte A2DP.	Utför operationer med ihopparning av en apparat som stöder A2DP.	—
	En Bluetooth-adapter, etc. som du vill para ihop med denna enhet har ett lösenord annat än "0000".	Använd en Bluetooth adapter, etc. vars lösenord är "0000".	—
	Denna enhet och Bluetooth apparat är alltför långt ifrån varandra.	Flytta Bluetooth apparaten närmare enheten.	—
	I närheten finns en apparat (mikrovågsugn, trådlöst LAN, etc.) som matar ut signaler i frekvensbandet 2,4 GHz.	Flytta enheten bort från apparaten som avger radiofrekventa signaler.	—
	I option-menyn, är BLUETOOTH inställd på OFF.	I option-menyn, ställ in BLUETOOTH på ON.	30
Kan inte upprätta en Bluetooth anslutning.	Denna enhet är inte registrerad på listan över anslutningar för Bluetooth apparaten.	Utför operationer för ihopparning igen.	13
	I option-menyn, är BLUETOOTH inställd på OFF.	I option-menyn, ställ in BLUETOOTH på ON.	30

Problem	Orsak	Åtgärd	Se sidan
Inget ljud hördes eller avbröts vid uppspelning.	<i>Bluetooth</i> anslutningen på denna enhet till <i>Bluetooth</i> apparaten är bortkopplad.	Utför <i>Bluetooth</i> operationer för anslutning igen.	13
	Denna enhet och <i>Bluetooth</i> apparat är alltför långt ifrån varandra.	Flytta <i>Bluetooth</i> apparaten närmare enheten.	—
	I närheten finns en apparat (mikrovågsugn, trådlöst LAN, etc.) som matar ut signaler i frekvensbandet 2,4 GHz.	Flytta enheten bort från apparaten som avger radiofrekventa signaler.	—
	<i>Bluetooth</i> -funktionen på <i>Bluetooth</i> apparaten är avstängd.	Slå på <i>Bluetooth</i> -funktionen till <i>Bluetooth</i> apparaten.	—
	<i>Bluetooth</i> apparaten är inte inställd för att skicka <i>Bluetooth</i> ljudsignaler till denna enhet.	Kontrollera att <i>Bluetooth</i> funktionen på <i>Bluetooth</i> apparaten är korrekt inställd.	—
	Apparatens inställning för ihopparning <i>Bluetooth</i> är inte inställd på den här enheten.	Ställ in apparatens inställning för ihopparning <i>Bluetooth</i> till denna enhet.	—
	<i>Bluetooth</i> apparatens ljudvolym är inställd på minimum.	Öka volymnivån på ljudet.	—

■ FM-mottagning

Problem	Orsak	Åtgärd	Se sidan
FM-stereomottagningen brusar.	De särskilda egenskaperna hos FM-sändningar som tas emot i stereo kan orsaka detta problem när sändaren är för långt bort eller antensignalen är för svag.	Kontrollera antennanslutningarna. Försök med att använda en riktad FM-antenn av hög kvalitet.	11
		Byt till mottagning i mono.	15, 20
Distorsion förekommer och det går inte att få en klar mottagning ens med en bra FM-antenn.	Flervägsfel förekommer.	Justera antennens position för att ta bort flervägsfel.	—
Önskad station kan inte ställas in automatiskt.	Signalen är för svag.	Försök med att använda en riktad FM-antenn av hög kvalitet.	11
		Försök med att göra inställningen manuellt.	15, 20
"NO PRESET" visas på displayen	Inga förinställda stationer har registrerats.	Registrera stationer du vill lyssna på som förinställda stationer före användning.	15, 20

■ AM-mottagning (R-S202)

Problem	Orsak	Åtgärd	Se sidan
Önskad station kan inte ställas in automatiskt.	Signalen är svag eller så är antennanslutningen dålig.	Dra åt AM antennanslutningar och sök för bästa mottagning.	—
		Försök med att göra inställningen manuellt.	15
Det förekommer hela tiden knastrande eller vislande ljud.	Störningarna kan uppstå på grund av åskväder, lysrör, motorer, termostater eller annan elektrisk utrustning.	Försök med att använda en utomhusantenn och en jordningspunkt. Det hjälper till en viss del, men det är svårt att få bort allt brus.	—
Det förekommer surrande och vinande ljud.	En TV-apparat används i närheten.	Flytta enheten längre bort från TV:n.	—
"NO PRESET" visas på displayen	Inga förinställda stationer har registrerats.	Registrera stationer du vill lyssna på som förinställda stationer före användning.	16

■ DAB-mottagning (R-S202D)

Problem	Orsak	Åtgärd	Se sidan
Kan inte avsöka några DAB stationer.	De initiala operationer för avsökning utfördes inte.	Utför de initiala operationer för avsökning.	25
	Det finns ingen DAB täckning i ditt område.	Kontakta din återförsäljare eller WorldDMB Online på "http://www.worlddab.org" för en lista över DAB ditt täckningsområde.	—
	DAB-signalerna är för svaga.	Ändra antennens höjd, riktning eller placering.	11
De initiala operationer för avsökning lyckades inte och "Not Found (Hittades inte)" visas på frontpanelens display.	DAB-signalerna är för svaga.		
	Det finns ingen DAB täckning i ditt område.	Kontakta din återförsäljare eller WorldDMB Online på "http://www.worlddab.org" för en lista över DAB ditt täckningsområde.	—
DAB-stationsmottagning är svag.	DAB-signalerna är för svaga.	Ändra antennens höjd, riktning eller placering.	11
Det finns ljudstörningar (e.g. brus, knastrande eller jitter).	Antennen måste placeras om.		
	DAB-signalerna är för svaga.		
DAB-stationens information visas inte eller är felaktig.	DAB-stationen kan tillfälligt ha sändningsuppehåll, eller att information från DAB-stationen inte tillhandahålls av DAB programföretaget.	Kontakta DAB programföretaget.	—

Användarinformation beträffande insamling och kassering av gammal utrustning och använda batterier



De symboler, som finns på produkterna, emballaget och/eller bifogade dokument talar om att de använda elektriska och elektroniska produkterna, samt batterierna, inte ska blandas med allmänt hushållsavfall.



För rätt handhavande, återställande och återvinning av gamla produkter och gamla batterier, vänligen medtag dessa till lämpliga insamlingsplatser, i enlighet med din nationella lagstiftning och direktiven 2002/96/EC samt 2006/66/EC.



Genom att slänga dessa produkter och batterier på rätt sätt, kommer du att hjälpa till att rädda värdefulla resurser och förhindra möjliga negativa effekter på mänsklig hälsa och miljö, vilka i annat fall skulle kunna uppstå p.g.a. felaktig sophantering.

Pb

För mer information om insamling och återvinning av gamla produkter och batterier, vänligen kontakta din lokala kommun, ditt sophanteringsföretag eller inköpsstället för dina varor.

[Information om sophantering i andra länder utanför EU]

Dessa symboler gäller endast inom EU. Om du vill slänga dessa föremål, vänligen kontakta dina lokala myndigheter eller försäljare och fråga efter det korrekta sättet att slänga dem.

Kommentar ang. batterisymbolen (de två nedersta symbolexemplen):

Denna symbol kan komma att användas i kombination med en kemisk symbol. I detta fall överensstämmer den med de krav som har ställts genom direktiven för den aktuella kemikalien.

TEKNISKA DATA

LJUDELLEN

- Minimal RMS-uteffekt (effektivvärde)
(8 Ω, 40 Hz till 20 kHz, 0,2% THD)
[Modeller för Nordamerika, allmänt, Kina, Korea, Australien, Storbritannien och Europa] 100 W + 100 W
[Modell för Asien] 85 W + 85 W
- Dynamisk effekt per kanal (8 Ω/6 Ω/4 Ω/2 Ω, IHF)
..... 125 W/150 W/165 W/180 W
- Maximal effekt per kanal (4 Ω, 1 kHz, 0,7%, THD)
[Modeller för Storbritannien och Europa] 115 W
- Maximal effektiv uteffekt (8 Ω, 1 kHz, 10%, THD)
[Allmän modell] 140 W
[Modell för Asien] 125 W
- Ingångskänslighet/ingångsimpedans (1 kHz, 100 W/8 Ω)
CD, etc. 500 mV/47 kΩ
- Utsignalnivå/utsignalimpedans
CD, etc. (Ingång 1 kHz, 500 mV)
LINE3 OUT 500 mV/2,2 kΩ
CD, etc. (Ingång 1 kHz, 500 mV, 8 Ω)
PHONES 470 mV/470 Ω
- Frekvensåtergivning
CD, etc. (20 Hz till 20 kHz) 0 ± 0,5 dB
CD, etc. (10 Hz till 100 kHz) 0 ± 3,0 dB
- Total harmonisk distorsion
CD, etc. till SPEAKERS
(20 Hz till 20 kHz, 50 W/8 Ω) 0,2% eller mindre
- Signal till brusförhållande (IHF-A)
CD, etc. (500 mV kortsluten ingång) 100 dB eller mer
- Restbrus (IHF-A) 70 μV
- Egenskaper för tonkontroll
BASS
Boost/gränsfrekvens (50 Hz) ± 10 dB
Övergångsfrekvens 170 Hz
TREBLE
Boost/gränsfrekvens (20 kHz) ± 10 dB
Övergångsfrekvens 3,0 kHz

Bluetooth SEKTION

- Bluetooth version Ver. 4.1+EDR
- Profil som stöds A2DP, AVRCP
- Kompatibel kodning SBC, AAC
- Maximalt kommunikationsavstånd 10 m (utan störningar)
- Trådlös utgång Bluetooth Klass 2
- Skydd för innehåll som stöds SCMS-T metod

* Innehållet i denna bruksanvisning gäller de senaste specifikationerna vid utgivningsdatumet. Om du vill ha den senaste bruksanvisningen går du till Yamahas webbplats och laddar ned bruksanvisningsfilen.



Ordmärket Bluetooth® och logotyper är registrerade varumärken som ägs av Bluetooth SIG, Inc. och varje användning av sådana märken av Yamaha Corporation är under licens.



(För R-S202D)

Enheten stöder DAB/DAB+ avsökning.

Bluetooth

Bluetooth är en teknik för trådlös kommunikation mellan apparater inom ett område på ca 10 meter som nyttjar frekvensbandet 2,4 GHz, ett band som kan användas utan licens.

FM SEKTION

- Frekvensområde
[Modell för Nordamerika] 87,5 till 107,9 MHz
[Allmänna modeller och för Asien] 87,5 till 107,9 MHz/87,50 till 108,00 MHz
[Modeller för Kina, Korea, Australien, Storbritannien och Europa] 87,50 till 108,00 MHz
- 50 dB tystningskänslighet (IHF-A, 1 kHz, 100% MOD.)
Mono 3 μV (20,8 dBf)
- Signal till brusförhållande (IHF-A)
Mono/Stereo 71 dB/70 dB
- Harmonisk distorsion (1 kHz)
Mono/Stereo 0,4%/0,4%
- Antenningång 75 Ω obalanserad

AM SEKTION (R-S202)

- Frekvensområde
[Modell för Nordamerika] 530 till 1710 kHz
[Allmänna modeller och för Asien] 530 till 1710 kHz/531 till 1611 kHz
[Modeller för Kina, Korea, Australien, och Europa] 531 till 1611 kHz

DAB SEKTION (R-S202D)

- Frekvensområde 174-240 MHz (Band III)
- Stöder ljudformat MPEG 1 Layer II/MPEG 4 HE AAC v2 (AAC+)
- Antenningång 75 Ω obalanserad

ALLMÄNT

- Nätspänning
[Modell för Nordamerika] AC 120 V, 60 Hz
[Allmän modell] AC 110-120/220-240 V, 50/60 Hz
[Modell för Kina] AC 220 V, 50 Hz
[Modell för Korea] AC 220 V, 60 Hz
[Modell för Australien] AC 240 V, 50 Hz
[Modeller för Storbritannien och Europa] AC 230 V, 50 Hz
[Modell för Asien] AC 220-240 V, 50/60 Hz
- Effektförbrukning
[Modeller för Nordamerika, allmänt, Kina, Korea, Australien, Storbritannien och Europa] 175 W
[Modell för Asien] 140 W
- Effektförbrukning i standbyläge
[Modeller för Nordamerika, Kina, Korea, Australien, Storbritannien, Europa och Asien] 0,3 W
- Mått (B × H × D) 435 × 141 × 322 mm
- Vikt 6,7 kg

Hantering av Bluetooth kommunikationer

- 2,4 GHz-bandet som används av Bluetooth kompatibla apparater är ett radioband som delas av många typer av utrustning. Medan Bluetooth kompatibla apparater använder sig av en teknik som minimerar påverkan från andra komponenter med användning av samma radioband, kan sådan påverkan minska hastigheten och/eller kommunikationsavståndet och i vissa fall avbryta sådan kommunikation.
- Hastigheten för signalöverföring och avståndet vid vilket kommunikation är möjligt skiljer sig utifrån avståndet mellan de kommunicerande apparaterna, förekomsten av hinder, förhållandet för radiovågor och typ av utrustning.
- Yamaha lämnar inga garantier för alla trådlösa anslutningar mellan denna enhet och apparater kompatibla med Bluetooth-funktionen.

ATTENZIONE: PRIMA DI USARE QUEST'UNITÀ.

- 1 Per assicurarsi le migliori prestazioni dell'unità, leggere questo manuale per intero. Conservarlo poi in un luogo sicuro per poterlo riutilizzare al momento del bisogno.
- 2 Installare questo sistema audio in una posizione ben ventilata, asciutta e pulita - lontano da luce solare diretta, sorgenti di calore, vibrazioni, polvere, umidità e/o freddo. Per una ventilazione corretta, lasciare intorno all'unità uno spazio minimo libero come di seguito indicato.
Sopra: 30 cm
Retro: 20 cm
Ai lati: 20 cm
- 3 Installare quest'unità lontano da elettrodomestici, motori o trasformatori, perché possono causare ronzi.
- 4 Non esporre quest'unità a variazioni repentine della temperatura ambiente e non installarle in stanze molto umide (ad esempio dove è in uso un umidificatore) per evitare che in essa si formi condensa, che a sua volta può causare folgorazioni, incendi, guasti e/o ferite.
- 5 Evitare di installare l'unità in una posizione dove possano su di essa cadere oggetti o liquidi. Inoltre, non posare su di essa:
 - Altri componenti, dato che possono causare danni e/o lo scolorimento della superficie dell'apparecchio.
 - Candele o altri oggetti che bruciano, dato che possono causare incendi, danni all'unità e/o ferite a persone.
 - Contenitori di liquidi, dato che possono cadere e causare folgorazioni all'utente e guasti a quest'unità.
- 6 Non coprire quest'unità con giornali, tovaglie, tende o altro per non impedirne la dispersione del calore. Se la temperatura al suo interno dovesse salire, può causare incendi, guasti e/o ferite.
- 7 Non collegare quest'unità ad una presa di corrente sino a che tutti i suoi collegamenti sono completi.
- 8 Non usare l'unità capovolta. Potrebbe surriscaldarsi e guastarsi.
- 9 Non agire con forza eccessiva su interruttori, manopole e/o cavi.
- 10 Per scollegare un cavo, tirare la spina e mai il cavo stesso.
- 11 Non pulire mai quest'unità con solventi ed altre sostanze chimiche. Essi possono danneggiarne le finiture. Usare semplicemente un panno soffice e pulito.
- 12 Usare solo corrente elettrica del voltaggio indicato. L'uso di voltaggi superiori è pericoloso e può causare incendi, guasti e/o ferite. Yamaha non può venire considerata responsabile di danni risultanti dall'uso di quest'unità con un voltaggio superiore a quello prescritto.
- 13 **VOLTAGE SELECTOR (modelli generali)**
Il selettore di voltaggio **VOLTAGE SELECTOR** sul pannello posteriore dell'apparecchio deve essere impostato per il voltaggio locale prima di collegarsi all'alimentazione CA. I voltaggi sono:
.....C.A. a 110-120/220-240 V, 50/60 Hz
- 14 Per evitare danni dovuti a fulmini, scollegare il cavo di alimentazione dalla presa durante temporali.
- 15 Non tentare di modificare o riparare quest'unità. Affidare qualsiasi riparazione a personale qualificato Yamaha. In particolare, non aprirla mai per alcun motivo.
- 16 Se si prevede di non dover fare uso di quest'unità per qualche tempo, ad esempio per andare in vacanza, scollegarne la spina di alimentazione dalla presa di corrente.
- 17 Prima di concludere che l'unità è guasta, non mancate di leggere la sezione di questo manuale dedicata alla "RISOLUZIONE DEI PROBLEMI".
- 18 Prima di spostare la presente unità, premere il pulsante  (accensione) per disporla in modalità standby, quindi scollegare la spina dell'alimentazione CA dalla presa elettrica CA a muro.
- 19 Quando la temperatura ambiente cambia improvvisamente, si forma condensa. Scollegare il cavo di alimentazione dalla presa di corrente e lasciare riposare l'apparecchio.
- 20 Se viene usata a lungo, quest'unità si può surriscaldare. Spegnerla e lasciarla riposare perché si raffreddi.
- 21 Installare quest'unità vicino ad una presa di corrente alternata dove la spina del cavo di alimentazione possa venire facilmente raggiunta.
- 22 Le batterie vanno protette da calore eccessivo, ad esempio luce solare diretta, fiamme, e così via.
- 23 Il volume eccessivo in cuffia e l'uso eccessivo di cuffie possono danneggiare gravemente l'udito.

Questa unità non viene scollegata dalla fonte di alimentazione CA fintanto che essa rimane collegata alla presa di rete, ciò anche se l'unità viene spenta col comando . Questo stato viene chiamato modo di standby. In questo stato l'unità consuma una quantità minima di corrente.

AVVERTENZA

PER RIDURRE IL RISCHIO DI INCENDI E FOLGORAZIONI, NON ESPORRE QUEST'UNITÀ A PIOGGIA O UMITÀ.



Quest'etichetta è obbligatoria per i prodotti il cui pannello superiore diventa caldo durante il funzionamento.

INDICAZIONI CONCERNENTI L'APPLICAZIONE DEL D.M. 28.8.95, N. 548 SI DICHIARA CHE:

l'apparecchio:	tipo	Ricevitore
	marca	YAMAHA
	modello	R-S202, R-S202D

risponde alle prescrizioni dell'art. 2 comma 1 del D.M. 28 agosto 1995, n. 548

Fatto a Rellingen, il 23/7/2013
Yamaha Music Europe GmbH
Siemensstr. 22-34, 25462
Rellingen, Germany

INDICE

FUNZIONI UTILI	1	SINTONIZZAZIONE FM/AM (R-S202)	15
ACCESSORI IN DOTAZIONE	1	Uso delle funzioni relative alle preselezioni	15
CONTROLLI E FUNZIONI	2	Ricezione di informazioni Radio Data System	
Pannello anteriore	2	(solo per modello per l'Europa)	19
Display del pannello anteriore.....	4	SINTONIZZAZIONE FM (R-S202D)	20
Pannello posteriore	5	Uso delle funzioni relative alle preselezioni	20
Telecomando	6	Ricezione di informazioni Radio Data System	
Uso del telecomando	8	(solo per modelli per il Regno Unito e l'Europa)	24
COLLEGAMENTI	9	ASCOLTO DELLA RADIO DAB (R-S202D)	25
Collegamento di diffusori e componenti sorgenti	9	Preparazione della sintonizzazione DAB	25
Collegamento delle antenne FM/AM (R-S202)	11	Selezionare una stazione radiofonica DAB per la	
Collegamento delle antenne DAB/FM (R-S202D)	11	ricezione	25
Collegamento del cavo di alimentazione.....	11	Uso delle funzioni relative alle preselezioni	26
RIPRODUZIONE	12	Visualizzazione delle informazioni DAB.....	28
Riproduzione di una sorgente	12	Verifica della forza del segnale di ciascun canale	
Utilizzo del timer di spegnimento	12	DAB	29
ASCOLTO DI MUSICA DAL DISPOSITIVO		IMPOSTAZIONE DEL MENU DELLE	
<i>Bluetooth</i>	13	OPZIONI PER CIASCUNA SORGENTE IN	
Riproduzione dal dispositivo <i>Bluetooth</i>	13	INGRESSO	30
Collegamento di un dispositivo già sincronizzato		Voci del menu delle opzioni	30
via <i>Bluetooth</i>	14	RISOLUZIONE DEI PROBLEMI	31
Terminare un collegamento <i>Bluetooth</i>	14	CARATTERISTICHE TECNICHE	35

■ Informazioni sul presente manuale

- ☼ indica un suggerimento riguardante un'operazione.
- Le istruzioni nel presente manuale descrivono il funzionamento della presente unità mediante il telecomando in dotazione. È anche possibile utilizzare i pulsanti o le manopole sul pannello anteriore, qualora abbiano nomi identici o simili a quelli sul telecomando.
- La radio AM è disponibile solo sul modello R-S202.

FUNZIONI UTILI

Con questa unità è possibile:

- ◆ Ascoltare un suono chiaro e pulito via wireless grazie alla tecnologia *Bluetooth* (vedere a pagina 13).
- ◆ (R-S202) Ascoltare stazioni radio FM e AM (vedere a pagina 15).
- ◆ (R-S202D) Ascoltare stazioni radio FM e DAB (vedere alle pagine 20, 25).
- ◆ Utilizzare il telecomando della presente unità per far funzionare un lettore CD Yamaha (vedere a pagina 7).
- ◆ Risparmiare energia utilizzando la funzione AUTO POWER STANDBY (vedere a pagina 30).

ACCESSORI IN DOTAZIONE

Verificare che la confezione contenga tutti i componenti seguenti.

Telecomando

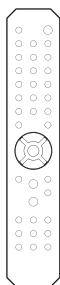

Antenna FM (R-S202)

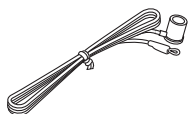

* Uno dei modelli indicati sopra viene fornito in dotazione, a seconda dell'area geografica di acquisto.

Antenna AM (R-S202)



Antenna DAB/FM (R-S202D)

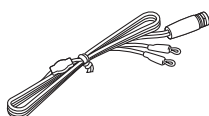

Batterie (x2)
(AA, R6, UM-3)

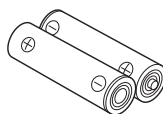

Pannello anteriore

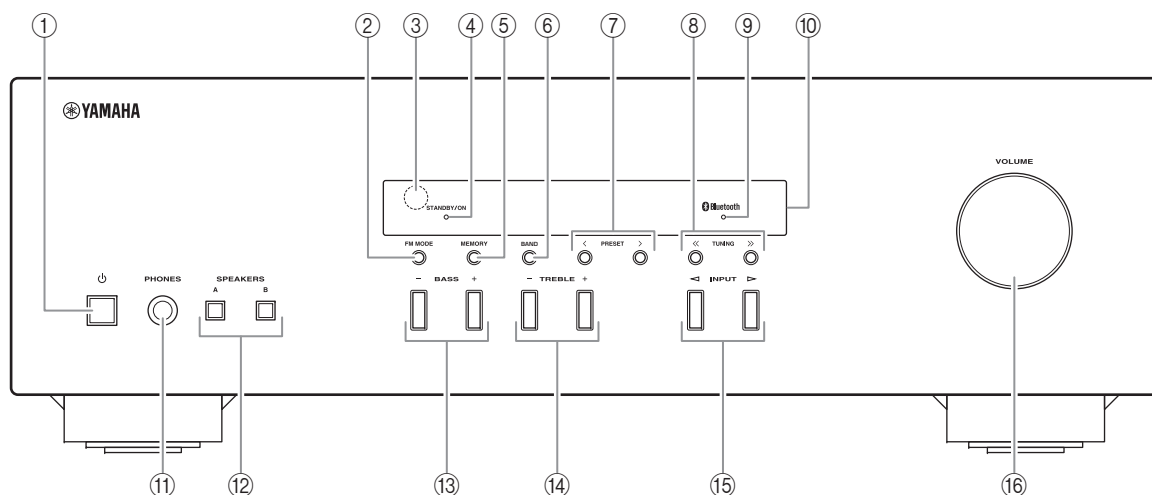

① **⏻ (accensione)**

Accende la presente unità o la dispone in modalità standby.

② **FM MODE**

Cambia la modalità di ricezione delle onde radio FM (stereo o mono) quando si seleziona TUNER come sorgente in ingresso (vedere alle pagine 15, 20).

③ **Sensore del telecomando**

Riceve i segnali a infrarossi dal telecomando.

④ **Indicatore STANDBY/ON**

Indicatore	Stato
Luce brillante	La presente unità è accesa.
Luce tenue	La presente unità è in modalità "standby".
Spento	La presente unità è spenta. Per spegnere la presente unità, scollegare il cavo di alimentazione dalla presa elettrica CA a muro.

⑤ **MEMORY**

Memorizza la stazione corrente come preselezione quando TUNER è selezionato come sorgente in ingresso (vedere alle pagine 16, 21).

⑥ **BAND**

Imposta la banda del sintonizzatore quando TUNER è selezionato come sorgente in ingresso (vedere alle pagine 15, 20).

⑦ **PRESET </>**

Seleziona una stazione preselezionata quando TUNER è selezionato come sorgente in ingresso (vedere alle pagine 17, 22).

⑧ **TUNING <</>>**

Seleziona la frequenza di sintonizzazione quando TUNER è selezionato come sorgente in ingresso (vedere alle pagine 15, 20).

⑨ **Indicatore Bluetooth**

Indica lo stato della connessione con il dispositivo Bluetooth (vedere a pagina 13).

⑩ **Display del pannello anteriore**

Mostra le informazioni relative allo stato operativo della presente unità (vedere a pagina 4).

⑪ Presa PHONES

Per il collegamento delle cuffie.



Prima di collegare le cuffie alla presa PHONES, premere SPEAKERS A/B in modo da spegnere gli indicatori SP A/B (vedere a pagina 4).

⑫ SPEAKERS A/B

A ogni pressione di questi tasti, si attiva o disattiva la corrispondente coppia di diffusori collegata ai terminali SPEAKERS A e/o SPEAKERS B sul pannello posteriore (vedere a pagina 12).

⑬ BASS -/+

Aumenta o riduce la risposta alle basse frequenze.
Intervallo di controllo: da -10 dB a +10 dB

⑭ TREBLE -/+

Aumenta o riduce la risposta alle alte frequenze.
Intervallo di controllo: da -10 dB a +10 dB

⑮ INPUT < / >

Seleziona la sorgente in ingresso che si desidera ascoltare.

⑯ Controllo VOLUME

Aumenta o riduce il livello di uscita dell'audio.

Display del pannello anteriore

(La radio AM è disponibile solo sul modello R-S202).

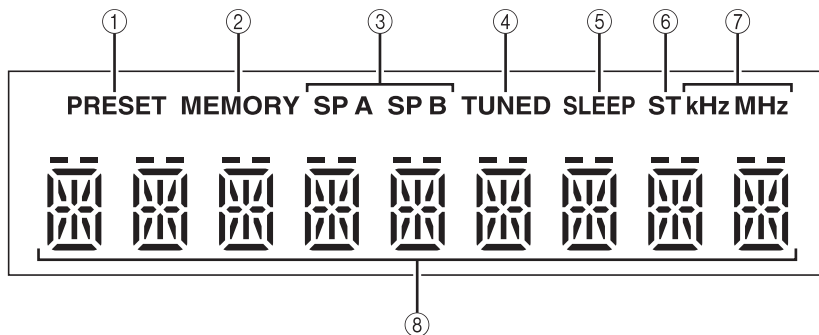

- ① **Indicatore PRESET**
Si illumina o lampeggia quando si utilizza la funzione di preselezione (vedere alle pagine 16, 21).
- ② **Indicatore MEMORY**
Si illumina o lampeggia quando si registrano le stazioni radiofoniche come preselezioni (vedere alle pagine 16, 21).
- ③ **Indicatori SP (SPEAKERS) A/B**
Si illuminano in base alla coppia di diffusori selezionata.
Entrambi gli indicatori si illuminano quando si selezionano entrambe le coppie di diffusori.
- ④ **Indicatore TUNED**
Si illumina quando la presente unità è sintonizzata su una stazione FM o AM con un segnale forte.
- ⑤ **Indicatore SLEEP**
Si illumina quando è attivata la funzione del timer di spegnimento (vedere a pagina 12).
- ⑥ **Indicatore ST**
Si illumina quando la presente unità è in modalità stereo e sta sintonizzando una stazione FM con una trasmissione stereo.
- ⑦ **Indicatori kHz/MHz**
Si illuminano in base alla frequenza della trasmissione corrente.
kHz: AM
MHz: FM
- ⑧ **Display a informazioni multiple**
Mostra le informazioni durante la regolazione o la modifica delle impostazioni.

Pannello posteriore

(La radio AM è disponibile solo sul modello R-S202).

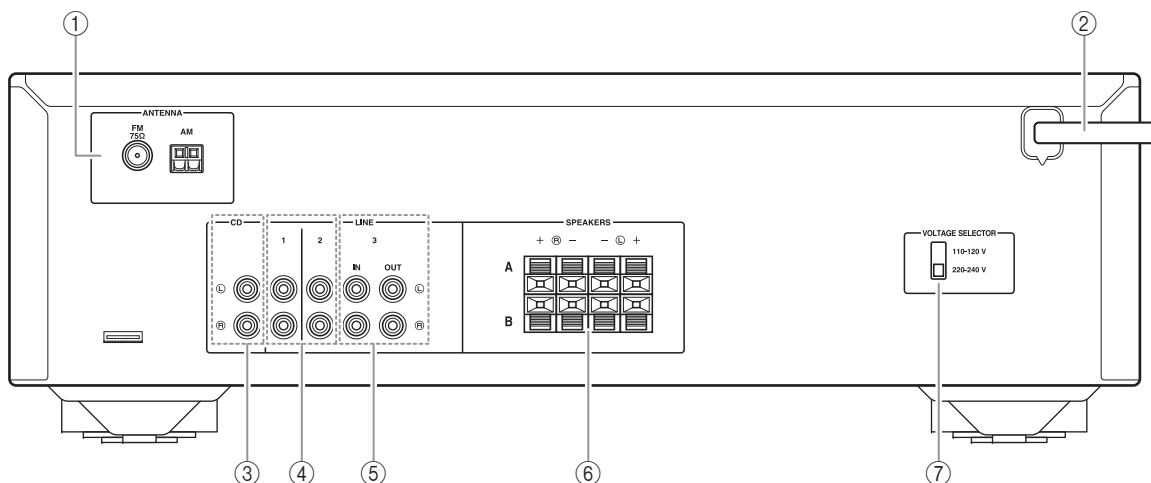

① Terminali ANTENNA

Utilizzati per collegare le antenne radio (vedere a pagina 11).

② Cavo di alimentazione

Per il collegamento della presente unità a una presa elettrica CA (vedere a pagina 11).

③ Prese CD

Utilizzate per collegare un lettore CD (vedere a pagina 9).

④ Prese LINE 1-2

Utilizzate per collegare componenti audio (vedere a pagina 9).

⑤ Prese LINE 3

Prese IN

Utilizzate per collegare le prese di uscita audio di un componente audio (vedere a pagina 9).

Prese OUT

Utilizzate per collegare le prese di ingresso audio di un componente audio (vedere a pagina 9).

⑥ Terminali SPEAKERS

Utilizzati per collegare i diffusori (vedere a pagina 9).

⑦ VOLTAGE SELECTOR

(Solo per il modello Generale)

Telecomando

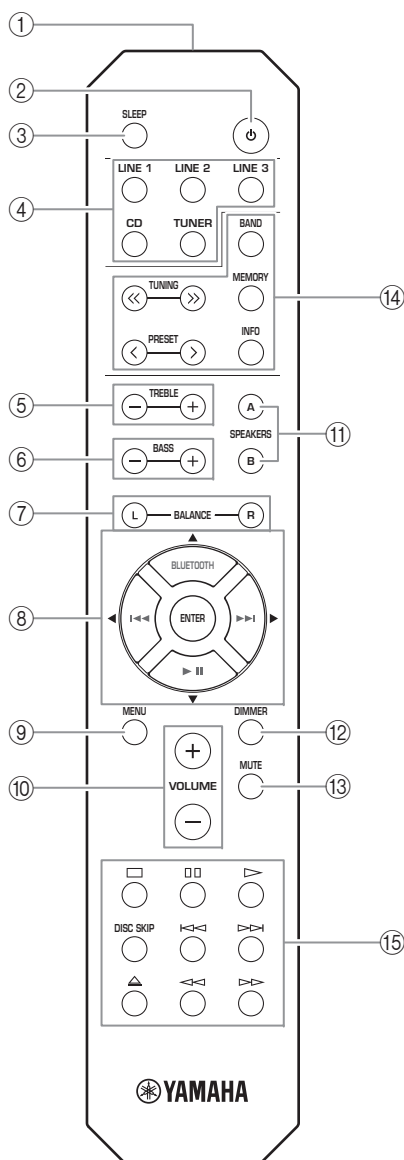

■ Controlli in comune

Le parti e i controlli seguenti possono essere utilizzati indipendentemente dalla sorgente in ingresso selezionata.

- ① **Trasmettitore dei segnali a infrarossi**
Invia i segnali a infrarossi.
- ② **⏻ (accensione)**
Accende la presente unità o la dispone in modalità standby.
- ③ **SLEEP**
Imposta il timer di spegnimento (vedere a pagina 12).

- ④ **Tasti di selezione degli ingressi**
Selezionano la sorgente in ingresso che si desidera ascoltare.
☀️
I nomi delle sorgenti in ingresso corrispondono ai nomi delle prese di collegamento sul pannello posteriore.
- ⑤ **TREBLE +/-**
Aumenta o riduce la risposta alle alte frequenze.
Intervallo di controllo: da -10 dB a +10 dB
- ⑥ **BASS +/-**
Aumenta o riduce la risposta alle basse frequenze.
Intervallo di controllo: da -10 dB a +10 dB
- ⑦ **BALANCE L/R**
Regola il bilanciamento in uscita dell'audio sui diffusori di sinistra e di destra per compensare sbilanciamenti dell'audio.
Intervallo di controllo:

L +10	←	0	→	R +10
(+20 dB)		(al centro)		(+20 dB)

Il lato opposto del canale viene silenziato. Il lato opposto del canale viene silenziato.
- ⑧ **▲ / ▼ / ◀ / ▶ / ENTER**
Seleziona e conferma le voci scelte nel menu delle opzioni (vedere a pagina 30).
- ⑨ **MENU**
Attiva/disattiva il menu delle opzioni (vedere a pagina 30).
- ⑩ **VOLUME +/-**
Aumenta o riduce il livello di uscita dell'audio.
- ⑪ **SPEAKERS A/B**
A ogni pressione di questi tasti, si attiva o disattiva la corrispondente coppia di diffusori collegata ai terminali SPEAKERS A e/o SPEAKERS B sul pannello posteriore (vedere a pagina 12).
- ⑫ **DIMMER**
Selezionare il livello di luminosità del display del pannello anteriore tra 3 livelli premendo ripetutamente questo tasto.
☀️
 - Questa impostazione viene mantenuta anche dopo lo spegnimento della presente unità.
 - L'impostazione predefinita è la più luminosa.
- ⑬ **MUTE**
Silenzia l'emissione dell'audio. Premere di nuovo per riattivare l'emissione dell'audio al livello di volume precedente.

■ Controlli funzione radio

I tasti seguenti possono essere utilizzati quando si seleziona TUNER come sorgente in ingresso.

⑭ TUNING <</>

Seleziona la frequenza di sintonizzazione (vedere alle pagine 15, 20).

PRESET </>

Seleziona una stazione preselezionata (vedere alle pagine 17, 22).

BAND

Cambia la banda del sintonizzatore radio.

MEMORY

Memorizza la stazione corrente come preselezione (vedere alle pagine 16, 21).









INFO

Solo per i modelli per il Regno Unito e l'Europa:
Commuta le informazioni visualizzate sul display del pannello anteriore.

■ Controlli per lettori CD Yamaha

È possibile utilizzare i tasti seguenti per controllare un lettore CD Yamaha.

⑮ Tasti di controllo per lettori CD Yamaha

-  Arresta la riproduzione
-  Mette in pausa la riproduzione
-  Avvia la riproduzione
- DISC SKIP Passa al disco successivo in un lettore multi-CD
-  Passa al brano precedente
-  Passa al brano successivo
-  Espelle il disco
-  Fa tornare indietro velocemente la riproduzione
-  Fa avanzare velocemente la riproduzione

Nota



Anche quando si utilizza un lettore CD Yamaha, alcuni componenti e funzioni potrebbero non essere disponibili. Per ulteriori informazioni, fare riferimento al manuale d'uso del componente utilizzato.

■ Controlli Bluetooth

È possibile utilizzare i tasti seguenti per controllare un dispositivo Bluetooth.

⑧ Pulsanti di controllo Bluetooth

BLUETOOTH Imposta la sorgente audio su Bluetooth

-  Fa retrocedere la riproduzione
-  Fa avanzare la riproduzione
-  Avvia/mette in pausa la riproduzione

Nota

Yamaha non garantisce il funzionamento di tutti i dispositivi Bluetooth.

Uso del telecomando

■ Inserimento delle batterie

Qualora si noti una diminuzione del raggio d'azione del telecomando, sostituire tutte le batterie. Prima di inserire nuove batterie, pulire accuratamente il vano batterie.

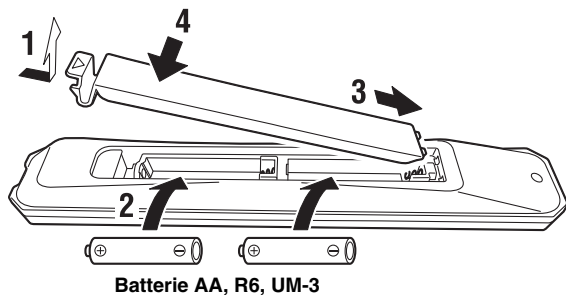

■ Raggio d'azione

Puntare il telecomando verso l'apposito sensore sulla presente unità e restare all'interno del raggio d'azione indicato di seguito. L'area tra il telecomando e la presente unità deve essere libera da ostacoli di grandi dimensioni.

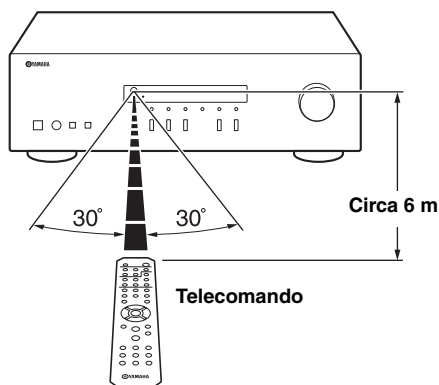

ATTENZIONE

- Fare attenzione a non far cadere il telecomando.
- Se le batterie si scaricano, rimuoverle immediatamente dal telecomando, onde evitare esplosioni o fuoriuscite di liquido elettrolitico.
- Qualora si rilevino fuoriuscite di liquido dalle batterie, rimuoverle e smaltirle immediatamente, facendo attenzione a non toccare il materiale fuoriuscito. Qualora il materiale fuoriuscito entri in contatto con la pelle o penetri negli occhi o in bocca, sciacquarlo via immediatamente e consultare un medico. Pulire accuratamente il vano batterie prima di installarne di nuove.
- Non utilizzare insieme batterie usate e nuove. In caso contrario, è possibile che la durata delle batterie nuove si riduca, o che quelle usate perdano liquido elettrolitico.
- Non utilizzare assieme tipi diversi di batterie (ad esempio batterie alcaline e al manganese). Batterie apparentemente simili potrebbero avere caratteristiche tecniche diverse.
- Smaltire le batterie in conformità alle normative locali vigenti.
- Tenere le batterie in un luogo fuori dalla portata dei bambini.
Le batterie possono essere pericolose, qualora un bambino le metta in bocca.
- Se si prevede di non utilizzare la presente unità per un periodo di tempo prolungato, rimuovere le batterie dalla presente unità. In caso contrario, le batterie si scaricheranno, con la possibilità di provocare una perdita di liquido elettrolitico dalle batterie che potrebbe danneggiare la presente unità.

COLLEGAMENTI

Collegamento di diffusori e componenti sorgenti

Assicurarsi di collegare le prese L (sinistra) a L, R (destra) a R, “+” a “+” e “-” a “-”. Qualora i collegamenti siano difettosi, i diffusori non emetteranno alcun suono; inoltre, qualora la polarità dei collegamenti dei diffusori sia errata, il suono risulterà innaturale e privo di bassi. Fare riferimento al manuale d’uso di ciascun componente utilizzato. Assicurarsi di utilizzare cavi RCA per collegare i componenti audio.

ATTENZIONE

- Non collegare la presente unità o altri componenti alla fonte di alimentazione elettrica principale, finché non siano stati completati tutti i collegamenti tra i componenti.
- Non lasciare che cavi scoperti si tocchino tra loro o che entrino in contatto con le parti metalliche della presente unità. In caso contrario, si potrebbero danneggiare la presente unità e/o i diffusori.

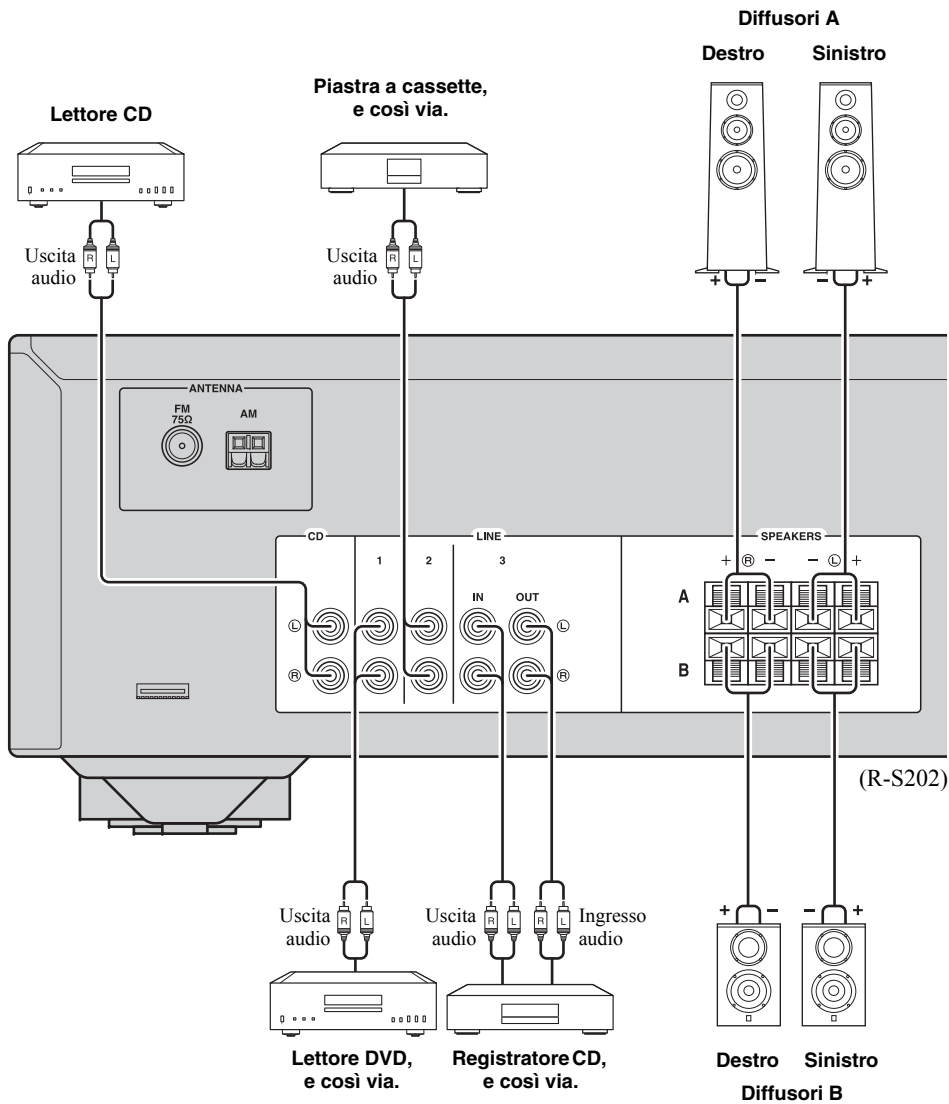

Prese OUT

- Le prese OUT inviano in uscita i segnali audio dell'ingresso correntemente selezionato (tranne quando è selezionato LINE 3).
- Le impostazioni relative al livello del volume, ai controlli di tono e al bilanciamento non producono alcun effetto sulle prese OUT.

Collegamento dei cavi dei diffusori

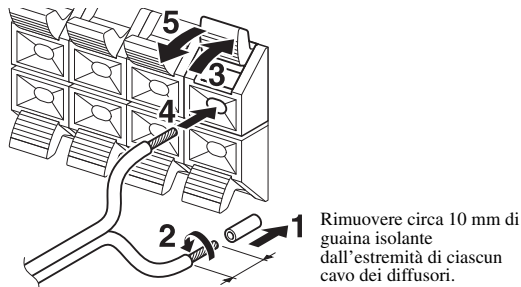

Nota

Quando si inseriscono i cavi dei diffusori negli appositi terminali, inserire solo le estremità scoperte di filo elettrico dei cavi dei diffusori. Qualora si inserisca un cavo ricoperto da guaina, il collegamento potrebbe risultare difettoso e potrebbe non essere possibile sentire l'audio.

ATTENZIONE

Collegare i diffusori con l'impedenza indicata di seguito. Se si collegano i diffusori con un'impedenza insufficiente, l'unità potrebbe surriscaldarsi.

Collegamento dei diffusori	Impedenza dei diffusori
SPEAKERS A o SPEAKERS B	8Ω o superiore
SPEAKERS A e SPEAKERS B	16Ω o superiore (tranne che per il modello per il Nord America)
Biamplificazione	8Ω o superiore

Collegamento biamplicato

Il collegamento biamplicato separa la sezione dei woofer da quella combinata dei midrange e dei tweeter. Un diffusore compatibile con la biamplicazione dispone di quattro terminali a boccola. Questi due gruppi di terminali consentono di dividere il diffusore in due sezioni indipendenti. Mediante questi collegamenti, i driver per le medie e alte frequenze vengono collegati a un gruppo di terminali, e il driver per le basse frequenze a un altro gruppo di terminali.

Pannello posteriore

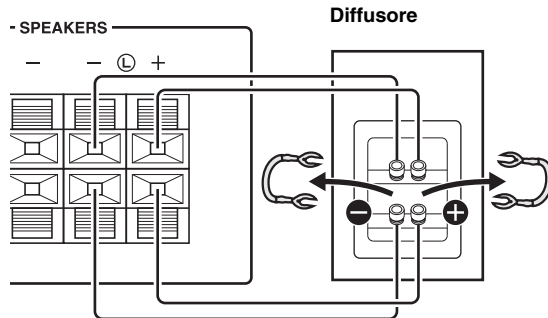

Collegare allo stesso modo l'altro diffusore al secondo gruppo di terminali.

Nota

Quando si eseguono collegamenti biamplicati, rimuovere i ponticelli o i cavi di messa in cortocircuito sul diffusore.



Per utilizzare collegamenti biamplicati, premere SPEAKERS A e SPEAKERS B in modo che entrambi gli indicatori SP A e B si illuminino sul display del pannello anteriore.

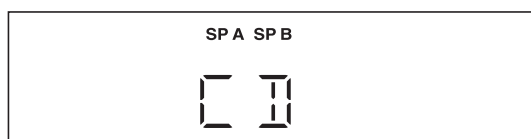
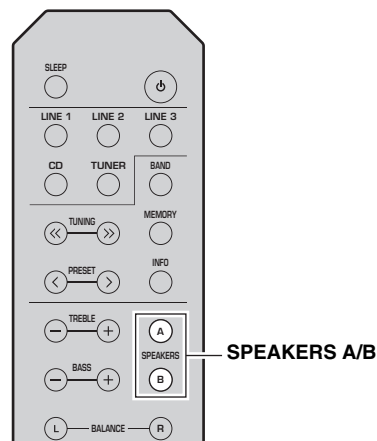

Collegamento delle antenne FM/AM (R-S202)

Collegare l'antenna FM/AM fornita in dotazione con l'unità.

Fissare l'estremità dell'antenna FM alla parete, quindi posizionare l'antenna AM.

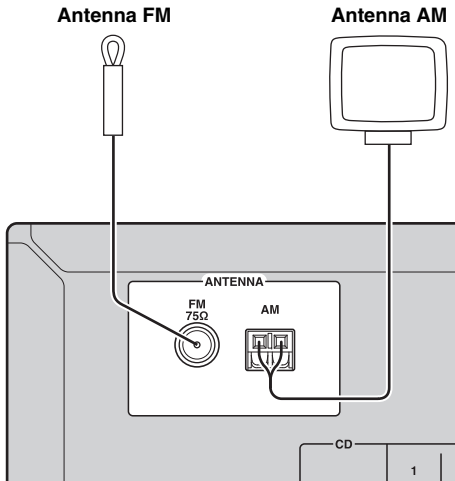

Note

- Qualora la ricezione sia scadente, installare un'antenna esterna.
- Dipanare soltanto la lunghezza di cavo necessaria dall'antenna FM.
- I fili dell'antenna AM non hanno polarità.

Montaggio dell'antenna AM

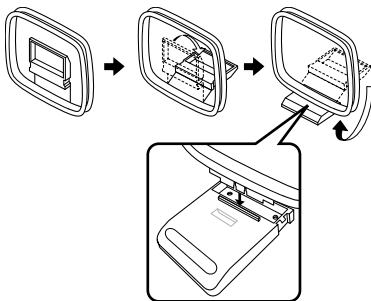

Collegamento del filo elettrico dell'antenna AM

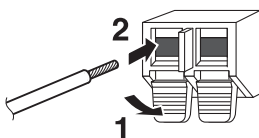

Collegamento delle antenne DAB/FM (R-S202D)

Collegare l'antenna DAB/FM fornita in dotazione con l'unità e fissarne le estremità a una parete.

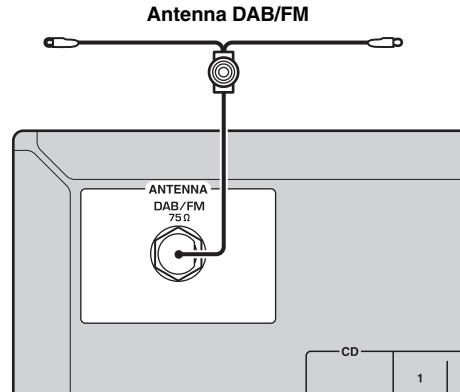

Note

- Qualora la ricezione sia scadente, installare un'antenna esterna.
- Stendere l'antenna orizzontalmente.

Collegamento del cavo di alimentazione

Collegare il cavo di alimentazione a una presa elettrica CA a muro solo dopo aver completato tutti gli altri collegamenti.

ATTENZIONE

Solo per il modello Generale:

Prima di collegare il cavo di alimentazione, accertarsi di aver impostato il VOLTAGE SELECTOR della presente unità in base alla tensione della rete elettrica locale. Un'impostazione errata del VOLTAGE SELECTOR potrebbe provocare un incendio e il danneggiamento della presente unità.

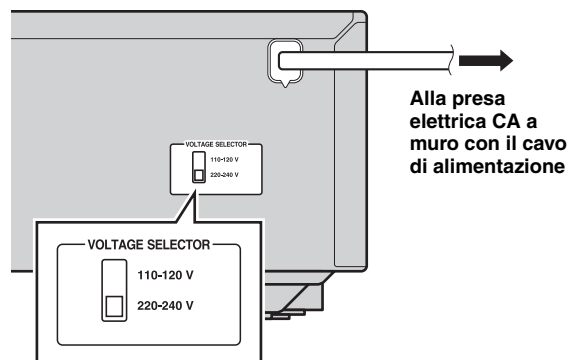

Riproduzione di una sorgente

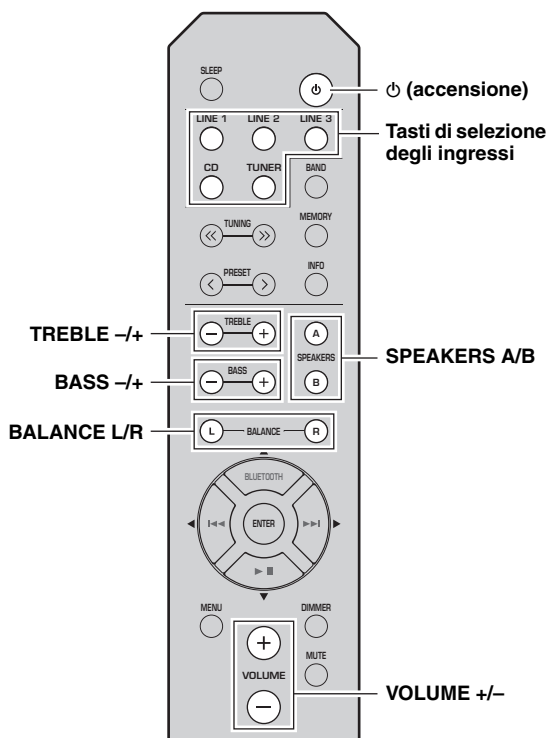

- 1 Per accendere la presente unità, premere ☼ (accensione).
- 2 Per selezionare la sorgente in ingresso desiderata, premere uno dei tasti di selezione degli ingressi.
- 3 Premere SPEAKERS A e/o SPEAKERS B per selezionare il diffusore o i diffusori desiderati.



- Quando una coppia di diffusori è collegata mediante collegamenti in biamplificazione, oppure quando si utilizzano due coppie di diffusori contemporaneamente (A e B), assicurarsi che entrambi gli indicatori (SP A ed SP B) siano visualizzati sul display del pannello anteriore.
- Quando si intende ascoltare con le cuffie, disattivare i diffusori.

4 Riprodurre la sorgente.

5 Premere VOLUME +/- per regolare il livello di uscita del suono.



È possibile regolare la qualità dei toni utilizzando BASS -/+ e TREBLE -/+, nonché il bilanciamento del suono tra il lato sinistro e quello destro utilizzando BALANCE L/R (vedere a pagina 6).

6 Al termine dell'ascolto, premere ☼ (accensione) per impostare la presente unità sulla modalità standby.

Per riaccendere l'unità, premere ☼ (accensione).



- È anche possibile utilizzare i pulsanti o le manopole sul pannello anteriore, qualora abbiano nomi identici o simili a quelli sul telecomando.
- Per la registrazione, vedere a pagina 5.

Utilizzo del timer di spegnimento

Utilizzare questa funzione per disporre automaticamente la presente unità sulla modalità standby dopo un determinato periodo di tempo. Il timer di spegnimento è utile quando si intende addormentarsi mentre la presente unità sta riproducendo o registrando una sorgente.

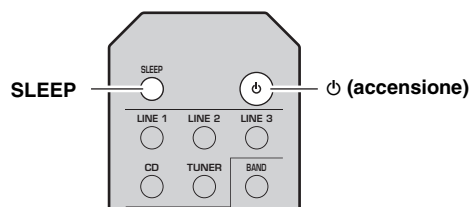

Premere ripetutamente SLEEP per impostare la durata fino a quando l'unità non entra in modalità standby.

A ogni pressione di SLEEP, la durata indicata sul display del pannello anteriore cambia ciclicamente come mostrato di seguito.



L'indicatore SLEEP lampeggia durante l'impostazione dell'intervallo di tempo per il timer di spegnimento.



Se il timer di spegnimento è impostato, l'indicatore SLEEP si illumina sul display del pannello anteriore.



Per annullare il timer di spegnimento, effettuare una delle operazioni seguenti:

- Selezionare "SLEEP OFF".
- Premere ☼ (accensione) per impostare la presente unità sulla modalità standby.

ASCOLTO DI MUSICA DAL DISPOSITIVO *Bluetooth*

L'unità dispone della funzionalità *Bluetooth*. È possibile ascoltare musica via wireless dal dispositivo *Bluetooth* (cellulare, lettore audio digitale, e così via.). Consultare inoltre il manuale del dispositivo *Bluetooth*.

Riproduzione dal dispositivo *Bluetooth*

Sarà necessario eseguire l'operazione di sincronizzazione la prima volta che si utilizza il dispositivo *Bluetooth* con l'unità o se sono state eliminate le impostazioni. La sincronizzazione è un'operazione che registra il dispositivo *Bluetooth* con l'unità. In caso la sincronizzazione non vada a buon fine, consultare la voce "*Bluetooth*" in "RISOLUZIONE DEI PROBLEMI" (vedere a pagina 32).

Note

- Yamaha non garantisce il successo di tutti i collegamenti tra la presente unità e i dispositivi *Bluetooth*.
- È possibile sincronizzare l'unità con un massimo di 8 dispositivi *Bluetooth*. Se la sincronizzazione con il 9° dispositivo è andata a buon fine, verranno eliminati i dati di sincronizzazione del dispositivo collegato meno di recente.
- Durante il collegamento del dispositivo *Bluetooth* e la sincronizzazione con un altro dispositivo, il collegamento *Bluetooth* corrente verrà annullato.

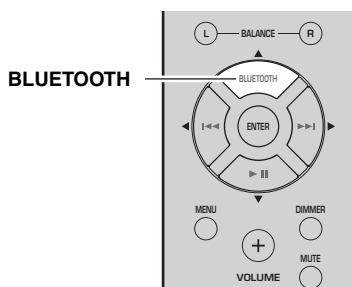

1 Per entrare in modalità di sincronizzazione, tenere premuto il pulsante sorgente **BLUETOOTH** per più di 3 secondi.

- La modalità di sincronizzazione dura 5 minuti.
- In modalità di sincronizzazione, il pannello anteriore dell'unità visualizzerà "PAIRING" e l'indicatore *Bluetooth* lampeggerà.



È possibile entrare in modalità di sincronizzazione nei due seguenti modi:

- Tenere premuto INPUT <◁ o ▷ sull'unità per tre secondi.
- Selezionare "PAIRING" dal menu Option, quindi premere ENTER (vedere a pagina 30).

2 Attivare la funzione *Bluetooth* sul dispositivo *Bluetooth*.

Per ulteriori dettagli, consultare inoltre il manuale del dispositivo *Bluetooth*.

3 Dall'elenco dei collegamenti *Bluetooth* del dispositivo *Bluetooth*, scegliere la presente unità (R-S202 Yamaha oppure R-S202D Yamaha).

- Completata la sincronizzazione, il display anteriore dell'unità mostrerà "COMPLETED".
- Quando è collegato il dispositivo *Bluetooth*, il pannello anteriore dell'unità visualizzerà "CONNECTED" e l'indicatore *Bluetooth* lampeggerà.



Se viene richiesta una password, digitare "0000".

CONNECTED



4 Riprodurre musica dal dispositivo *Bluetooth*.

Note

- Assicurarsi che il volume dell'unità non sia eccessivo. Si consiglia di regolare il volume sul dispositivo *Bluetooth*.
- Se la sorgente audio è impostata su *Bluetooth*, l'unità si spegnerà automaticamente dopo 20 minuti senza collegamento *Bluetooth* od operazioni eseguite.



È possibile utilizzare i tasti di controllo *Bluetooth* sul telecomando per comandare la riproduzione (vedere a pagina 7).

Collegamento di un dispositivo già sincronizzato via Bluetooth

Completata la sincronizzazione, il successivo collegamento *Bluetooth* sarà più facile.

■ Collegamento da un dispositivo *Bluetooth*

1 Attivare *Bluetooth* nelle impostazioni *Bluetooth* del dispositivo *Bluetooth*.

2 Dall'elenco dei collegamenti *Bluetooth* del dispositivo *Bluetooth*, scegliere la presente unità (R-S202 Yamaha oppure R-S202D Yamaha).

Verrà stabilito il collegamento *Bluetooth* e il pannello anteriore dell'unità mostrerà "CONNECTED".

Nota

Quando l'unità è in standby, non è possibile stabilire collegamenti *Bluetooth* dal dispositivo *Bluetooth*.



È possibile utilizzare i tasti di controllo *Bluetooth* sul telecomando per comandare la riproduzione (vedere a pagina 7).

Terminare un collegamento *Bluetooth*

Se viene eseguita una delle seguenti operazioni mentre è in uso un collegamento *Bluetooth*, il collegamento verrà terminato.

- Impostare una sorgente audio diversa da *Bluetooth*.
- Premere Φ (accensione) per impostare la presente unità sulla modalità standby.
- Disattivare la funzione *Bluetooth* sul dispositivo *Bluetooth*.

SINTONIZZAZIONE FM/AM (R-S202)

È possibile sintonizzarsi su una stazione radiofonica specificandone la frequenza o selezionando una stazione da quelle registrate.

Note

- Le frequenze radio variano a seconda della nazione o dell'area geografica in cui si utilizza la presente unità. Le illustrazioni del display del pannello anteriore mostrate nella presente sezione sono basate sul modello per l'Europa.
- Solo per i modelli per l'Asia e Generale:
Accertarsi di impostare l'incremento della frequenza del sintonizzatore in base allo spazio che separa le frequenze nella propria area geografica, prima di sintonizzare una stazione radio (vedere a pagina 30).

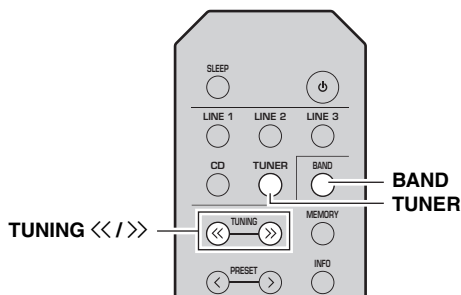

1 Premere **TUNER** per selezionare il sintonizzatore come sorgente in ingresso.

2 Premere **BAND** per selezionare la banda FM/AM.

3 Tenere premuto **TUNING <</>** per iniziare la sintonizzazione.

Premere >> per sintonizzare una frequenza più alta.
Premere << per sintonizzare una frequenza più bassa.
Quando la presente unità sintonizza una stazione, l'indicatore TUNED si illumina sul display del pannello anteriore.

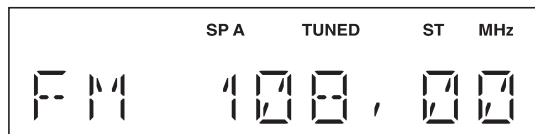

Nota

Qualora la ricerca della sintonizzazione non si arresti alla stazione desiderata, a causa della debolezza dei segnali della stazione, premere ripetutamente TUNING <</> per sintonizzare la stazione desiderata.



È anche possibile utilizzare i pulsanti sul pannello anteriore, qualora abbiano nomi identici o simili a quelli sul telecomando.

Miglioramento della ricezione FM

Qualora il segnale di una stazione radio sia debole e la qualità audio non sia buona, impostare la modalità di ricezione della banda FM sulla modalità mono per migliorare la ricezione.

Pannello anteriore

Premere FM MODE, quindi accertarsi che l'indicatore ST sia spento (vedere a pagina 4).

Telecomando

Accedere a FM MODE dal menu delle opzioni per selezionare MONO (modalità mono) (vedere a pagina 30).

Uso delle funzioni relative alle preselezioni

È possibile memorizzare un massimo di 40 stazioni radio come preselezioni. Una volta memorizzate le stazioni, è possibile sintonizzarle facilmente richiamando le preselezioni. È possibile memorizzare automaticamente le stazioni FM che hanno segnali forti. Se le stazioni FM che si desiderano memorizzare hanno segnali deboli, è possibile memorizzarle manualmente (vedere a pagina 16).

Preselezione automatica delle stazioni (solo per le stazioni FM)

Note

- Qualora si memorizzi una stazione sul numero di una preselezione su cui sia già stata memorizzata una stazione, la stazione memorizzata in precedenza viene sovrascritta.
- Solo per il modello per l'Europa:
È possibile preselezionare automaticamente solo le stazioni che trasmettono utilizzando lo standard Radio Data System.



Le stazioni FM memorizzate come preselezioni mediante la funzione di memorizzazione automatica delle preselezioni vengono ricevute in stereo.

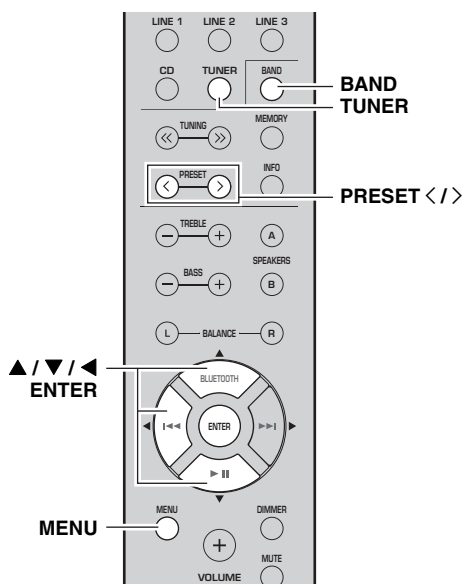

1 Premere TUNER per selezionare il sintonizzatore come sorgente in ingresso.

2 Premere BAND per selezionare la banda FM.

3 Premere MENU per accedere al menu delle opzioni.

Viene visualizzato il menu delle opzioni per TUNER (vedere a pagina 30).

4 Premere ▲ / ▼ per selezionare "AUTO PRESET", quindi premere ENTER.

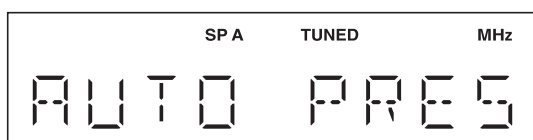

L'unità avvia la ricerca sulla banda FM circa 3 secondi dopo, incrementando la frequenza a partire da quella più bassa.



- Prima dell'inizio della ricerca, è possibile specificare il primo numero di preselezione da utilizzare premendo PRESET </> o ▲/▼.
- Per annullare la ricerca, premere ◀.

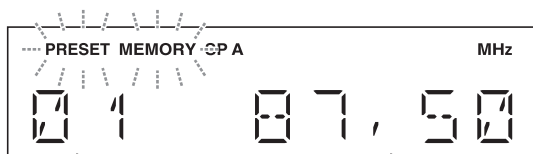

Numero di preselezione

Frequenza

Quando viene trovata una stazione da preselezionare, le informazioni vengono visualizzate sul display del pannello anteriore, come illustrato nella figura sopra. Al termine della ricerca viene visualizzato "FINISH", quindi il display torna al menu delle opzioni.

Per riportare il display allo stato originale, premere MENU.

■ Preselezione manuale delle stazioni

È possibile memorizzare manualmente le stazioni radio desiderate.

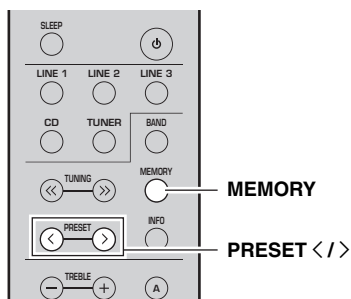

1 Sintonizzarsi sulla stazione FM/AM desiderata.

Per le istruzioni sulla sintonizzazione, vedere a pagina 15.

2 Premere MEMORY.

Sul display del pannello anteriore viene visualizzato brevemente "MANUAL PRESET", seguito dal numero di preselezione su cui verrà memorizzata la stazione.

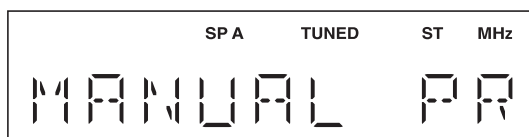

Tenendo premuto MEMORY per più di 2 secondi, è possibile saltare i passi seguenti e memorizzare automaticamente la stazione selezionata su un numero di preselezione disponibile (vale a dire il numero successivo all'ultimo numero di preselezione utilizzato).

3 Premere PRESET </> per selezionare il numero di preselezione su cui verrà memorizzata la stazione.

Quando si seleziona un numero di preselezione su cui non è memorizzata alcuna stazione, viene visualizzato "EMPTY". Quando si seleziona un numero di preselezione su cui è già stata memorizzata una stazione, viene visualizzata la frequenza di tale stazione.

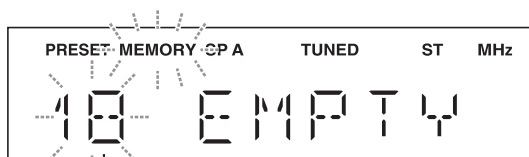

Numero di preselezione

4 Premere MEMORY.

Al termine della memorizzazione, il display torna allo stato originale.



- Per annullare la memorizzazione, commutare l'ingresso o la banda, oppure non eseguire alcuna operazione per circa 30 secondi.
- È anche possibile preselezionare manualmente le stazioni premendo i pulsanti sul pannello anteriore che hanno nomi identici a quelli sul telecomando.

■ Richiamo di una stazione preselezionata

È possibile richiamare le stazioni preselezionate che sono state memorizzate mediante la preselezione automatica o manuale.

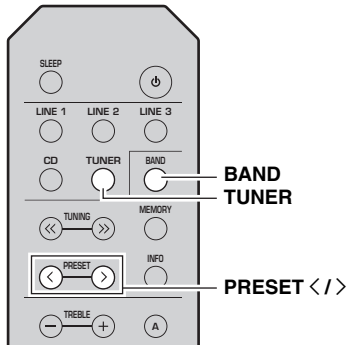

1 Premere **TUNER** per selezionare il sintonizzatore come sorgente in ingresso.

2 Premere **BAND** per selezionare la banda FM/AM.

3 Premere **PRESET </>** per selezionare un numero di preselezione.



- I numeri delle preselezioni su cui non è memorizzata alcuna stazione vengono saltati.
- Qualora sulla presente unità non siano presenti stazioni preselezionate, viene visualizzato "NO PRESET".
- Qualora i segnali delle stazioni che si desidera richiamare siano deboli, provare a sintonizzare una stazione manualmente.
- È anche possibile richiamare una stazione preselezionata premendo PRESET </> sul pannello anteriore.

■ Cancellazione di una stazione preselezionata

Per cancellare una stazione preselezionata, attenersi alla procedura seguente.

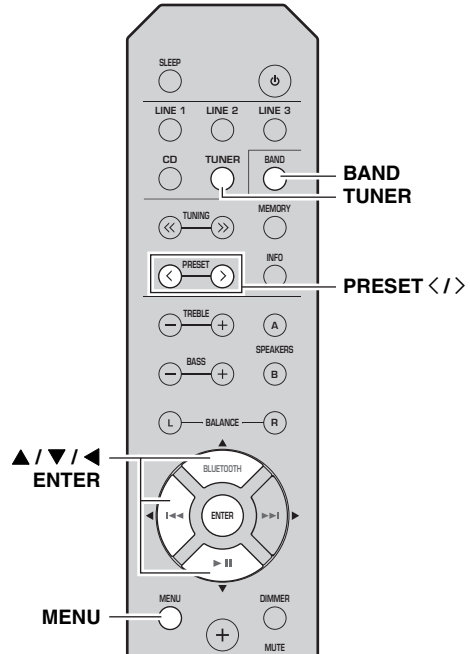

1 Premere **TUNER** per selezionare il sintonizzatore come sorgente in ingresso.

2 Premere **BAND** per selezionare la banda FM/AM.

3 Premere **MENU** per accedere al menu delle opzioni.

Viene visualizzato il menu delle opzioni per TUNER (vedere a pagina 30).

4 Premere **▲ / ▼** per selezionare "CLEAR PRESET", quindi premere **ENTER**.

5 Selezionare il numero della stazione preselezionata desiderata, premendo ripetutamente **▲ / ▼**.

Il numero della stazione preselezionata lampeggia sul display del pannello anteriore.

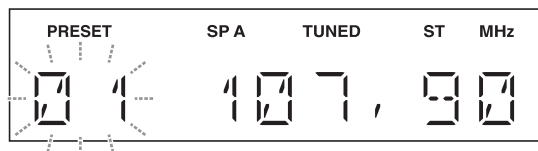

- In alternativa, è anche possibile utilizzare PRESET </>.
- Per annullare l'operazione di cancellazione della stazione preselezionata, premere **◀**, oppure non eseguire alcuna operazione sull'unità per circa 30 secondi.

- 6 Premere di nuovo ENTER per confermare.**
 “CLEARED” viene visualizzato sul display del pannello anteriore. Quindi, sul display del pannello anteriore viene mostrata un’altra stazione preselezionata. Quando non sono presenti ulteriori stazioni preselezionate, viene visualizzato “NO PRESET”, quindi il display torna al menu delle opzioni.
 Per riportare il display allo stato originale, premere MENU.

■ Cancellazione di tutte le stazioni preselezionate

Per cancellare tutte le stazioni preselezionate, attenersi alla procedura seguente.

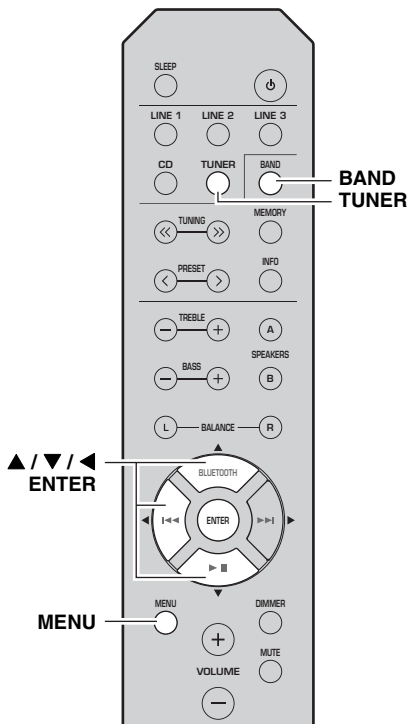

- 1 Premere TUNER per selezionare il sintonizzatore come sorgente in ingresso.**
- 2 Premere BAND per selezionare la banda FM/AM.**
- 3 Premere MENU per accedere al menu delle opzioni.**
 Viene visualizzato il menu delle opzioni per TUNER (vedere a pagina 30).
- 4 Premere ▲ / ▼ per selezionare “CLEAR ALL PRESET”, quindi premere ENTER.**

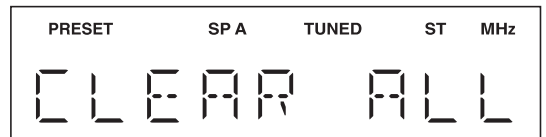

Per annullare l'operazione e tornare al menu delle opzioni, premere ◀.

- 5 Premere ▲ / ▼ per selezionare “CLEAR OK”, quindi premere ENTER.**

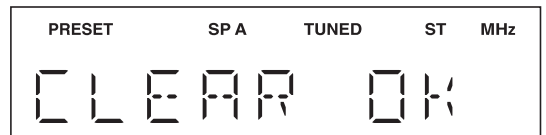

Per annullare senza cancellare le preselezioni, selezionare “CLEAR NO”.

Dopo la cancellazione di tutte le preselezioni, sul display viene visualizzato “CLEARED”, quindi la visualizzazione torna al menu delle opzioni.
 Per riportare il display allo stato originale, premere MENU.

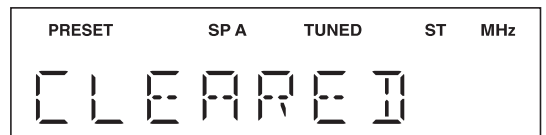

Ricezione di informazioni Radio Data System (solo per modello per l'Europa)

Il Radio Data System è un sistema di trasmissione dati utilizzato dalle stazioni FM di molte nazioni.

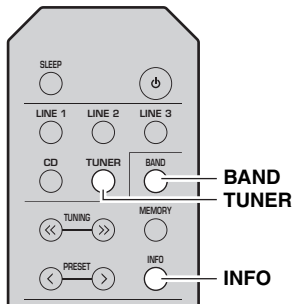

Quando si seleziona Tipo di programma, è possibile visualizzare i tipi di programma seguenti.

Tipo di programma	Descrizione
NEWS	Notiziari
AFFAIRS	Attualità
INFO	Informazioni generali
SPORT	Sport
EDUCATE	Educazione
DRAMA	Teatro
CULTURE	Cultura
SCIENCE	Scienza
VARIED	Programmi di intrattenimento
POP M	Musica pop
ROCK M	Musica rock
EASY M	Musica leggera
LIGHT M	Musica classica "leggera"
CLASSICS	Musica classica impegnata
OTHER M	Altri generi musicali

- 1 Premere TUNER per selezionare il sintonizzatore come sorgente in ingresso.**
- 2 Premere BAND per selezionare la banda FM.**
- 3 Sintonizzare la stazione di trasmissione Radio Data System desiderata.**
- 4 Premere ripetutamente INFO per selezionare la modalità di visualizzazione Radio Data System desiderata.**

Scelta	Descrizione
Frequenza	La presente unità visualizza la frequenza della stazione selezionata.
Servizio programma	Impostazione predefinita. La presente unità visualizza il nome del programma Radio Data System correntemente ricevuto.
Tipo di programma	La presente unità visualizza il tipo di programma Radio Data System correntemente ricevuto.
Testo radio	La presente unità visualizza informazioni relative al programma Radio Data System correntemente ricevuto.
Orario orologio	La presente unità visualizza l'ora correntemente ricevuta.

SINTONIZZAZIONE FM (R-S202D)

È possibile sintonizzarsi su una stazione radiofonica specificandone la frequenza o selezionando una stazione da quelle registrate.

Note

- Le frequenze radio variano a seconda della nazione o dell'area geografica in cui si utilizza la presente unità. Le illustrazioni del display del pannello anteriore mostrate nella presente sezione sono basate sul modello per l'Europa.
- Solo per i modelli per l'Asia e Generale:
Accertarsi di impostare l'incremento della frequenza del sintonizzatore in base allo spazio che separa le frequenze nella propria area geografica, prima di sintonizzare una stazione radio (vedere a pagina 30).

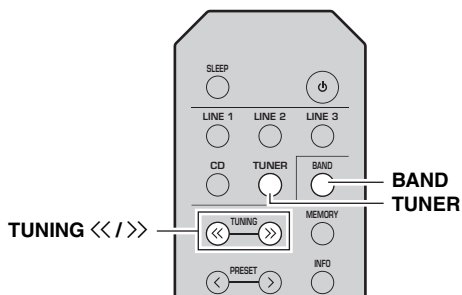

1 Premere TUNER per selezionare il sintonizzatore come sorgente in ingresso.

2 Premere BAND per selezionare la banda FM.

3 Tenere premuto TUNING <</>> per iniziare la sintonizzazione.

Premere >> per sintonizzare una frequenza più alta.
Premere << per sintonizzare una frequenza più bassa.
Quando la presente unità sintonizza una stazione, l'indicatore TUNED si illumina sul display del pannello anteriore.

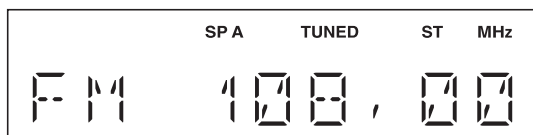

Nota

Qualora la ricerca della sintonizzazione non si arresti alla stazione desiderata, a causa della debolezza dei segnali della stazione, premere ripetutamente TUNING <</>> per sintonizzare la stazione desiderata.



È anche possibile utilizzare i pulsanti sul pannello anteriore, qualora abbiano nomi identici o simili a quelli sul telecomando.

Miglioramento della ricezione FM

Qualora il segnale di una stazione radio sia debole e la qualità audio non sia buona, impostare la modalità di ricezione della banda FM sulla modalità mono per migliorare la ricezione.

Pannello anteriore

Premere FM MODE, quindi accertarsi che l'indicatore ST sia spento (vedere a pagina 4).

Telecomando

Accedere a FM MODE dal menu delle opzioni per selezionare MONO (modalità mono) (vedere a pagina 30).

Uso delle funzioni relative alle preselezioni

È possibile memorizzare un massimo di 40 stazioni radio come preselezioni. Una volta memorizzate le stazioni, è possibile sintonizzarle facilmente richiamando le preselezioni. È possibile memorizzare automaticamente le stazioni FM che hanno segnali forti. Se le stazioni FM che si desiderano memorizzare hanno segnali deboli, è possibile memorizzarle manualmente (vedere a pagina 21).

Preselezione automatica delle stazioni (solo per le stazioni FM)

Note

- Qualora si memorizzi una stazione sul numero di una preselezione su cui sia già stata memorizzata una stazione, la stazione memorizzata in precedenza viene sovrascritta.
- Solo per i modelli per il Regno Unito e l'Europa:
È possibile preselezionare automaticamente solo le stazioni che trasmettono utilizzando lo standard Radio Data System.



Le stazioni FM memorizzate come preselezioni mediante la funzione di memorizzazione automatica delle preselezioni vengono ricevute in stereo.

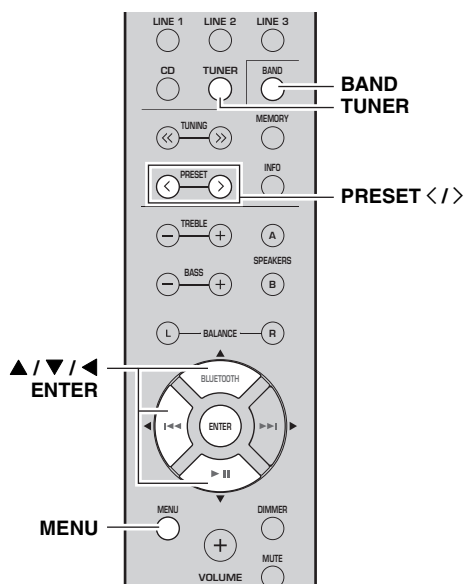

1 Premere TUNER per selezionare il sintonizzatore come sorgente in ingresso.

2 Premere BAND per selezionare la banda FM.

3 Premere MENU per accedere al menu delle opzioni.

Viene visualizzato il menu delle opzioni per TUNER (vedere a pagina 30).

4 Premere ▲ / ▼ per selezionare "AUTO PRESET", quindi premere ENTER.

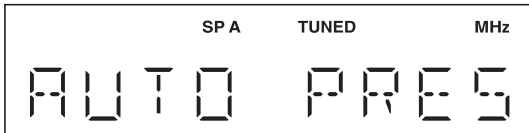

L'unità avvia la ricerca sulla banda FM circa 3 secondi dopo, incrementando la frequenza a partire da quella più bassa.



- Prima dell'inizio della ricerca, è possibile specificare il primo numero di preselezione da utilizzare premendo PRESET </> o ▲/▼.
- Per annullare la ricerca, premere ◀.

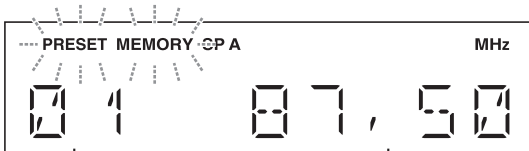

Numero di preselezione

Frequenza

Quando viene trovata una stazione da preselezionare, le informazioni vengono visualizzate sul display del pannello anteriore, come illustrato nella figura sopra. Al termine della ricerca viene visualizzato "FINISH", quindi il display torna al menu delle opzioni.

Per riportare il display allo stato originale, premere MENU.

■ Preselezione manuale delle stazioni

È possibile memorizzare manualmente le stazioni radio desiderate.

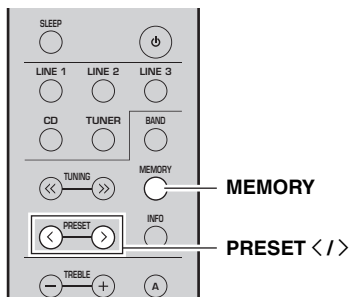

1 Sintonizzarsi sulla stazione FM desiderata.

Per le istruzioni sulla sintonizzazione, vedere a pagina 20.

2 Premere MEMORY.

Sul display del pannello anteriore viene visualizzato brevemente "MANUAL PRESET", seguito dal numero di preselezione su cui verrà memorizzata la stazione.

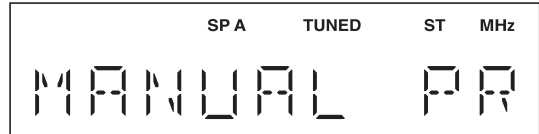

Tenendo premuto MEMORY per più di 2 secondi, è possibile saltare i passi seguenti e memorizzare automaticamente la stazione selezionata su un numero di preselezione disponibile (vale a dire il numero successivo all'ultimo numero di preselezione utilizzato).

3 Premere PRESET </> per selezionare il numero di preselezione su cui verrà memorizzata la stazione.

Quando si seleziona un numero di preselezione su cui non è memorizzata alcuna stazione, viene visualizzato "EMPTY". Quando si seleziona un numero di preselezione su cui è già stata memorizzata una stazione, viene visualizzata la frequenza di tale stazione.

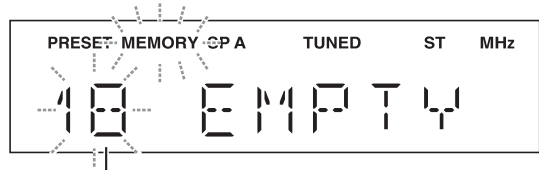

Numero di preselezione

4 Premere MEMORY.

Al termine della memorizzazione, il display torna allo stato originale.



- Per annullare la memorizzazione, commutare l'ingresso o la banda, oppure non eseguire alcuna operazione per circa 30 secondi.
- È anche possibile preselezionare manualmente le stazioni premendo i pulsanti sul pannello anteriore che hanno nomi identici a quelli sul telecomando.

■ Richiamo di una stazione preselezionata

È possibile richiamare le stazioni preselezionate che sono state memorizzate mediante la preselezione automatica o manuale.

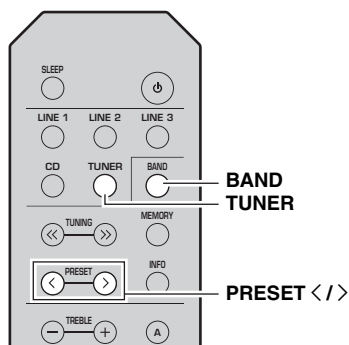

1 Premere TUNER per selezionare il sintonizzatore come sorgente in ingresso.

2 Premere BAND per selezionare la banda FM.

3 Premere PRESET </> per selezionare un numero di preselezione.



- I numeri delle preselezioni su cui non è memorizzata alcuna stazione vengono saltati.
- Qualora sulla presente unità non siano presenti stazioni preselezionate, viene visualizzato "NO PRESET".
- Qualora i segnali delle stazioni che si desidera richiamare siano deboli, provare a sintonizzare una stazione manualmente.
- È anche possibile richiamare una stazione preselezionata premendo PRESET </> sul pannello anteriore.

■ Cancellazione di una stazione preselezionata

Per cancellare una stazione preselezionata, attenersi alla procedura seguente.

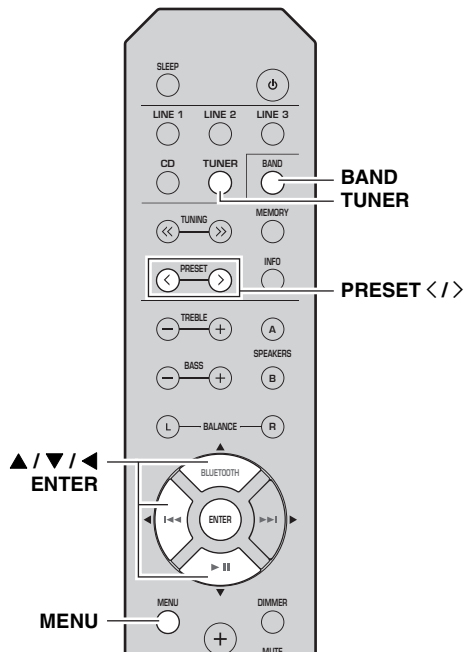

1 Premere TUNER per selezionare il sintonizzatore come sorgente in ingresso.

2 Premere BAND per selezionare la banda FM.

3 Premere MENU per accedere al menu delle opzioni.

Viene visualizzato il menu delle opzioni per TUNER (vedere a pagina 30).

4 Premere ▲ / ▼ per selezionare "CLEAR PRESET", quindi premere ENTER.

5 Selezionare il numero della stazione preselezionata desiderata, premendo ripetutamente ▲ / ▼.

Il numero della stazione preselezionata lampeggia sul display del pannello anteriore.

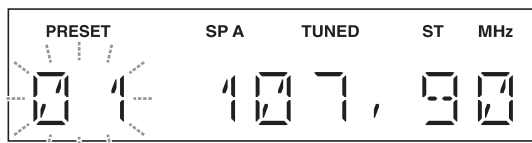

- In alternativa, è anche possibile utilizzare PRESET </>.
- Per annullare l'operazione di cancellazione della stazione preselezionata, premere ◀, oppure non eseguire alcuna operazione sull'unità per circa 30 secondi.

6 Premere di nuovo ENTER per confermare.

“CLEARED” viene visualizzato sul display del pannello anteriore. Quindi, sul display del pannello anteriore viene mostrata un'altra stazione preselezionata. Quando non sono presenti ulteriori stazioni preselezionate, viene visualizzato “NO PRESET”, quindi il display torna al menu delle opzioni.

Per riportare il display allo stato originale, premere MENU.

■ Cancellazione di tutte le stazioni preselezionate

Per cancellare tutte le stazioni preselezionate, attenersi alla procedura seguente.

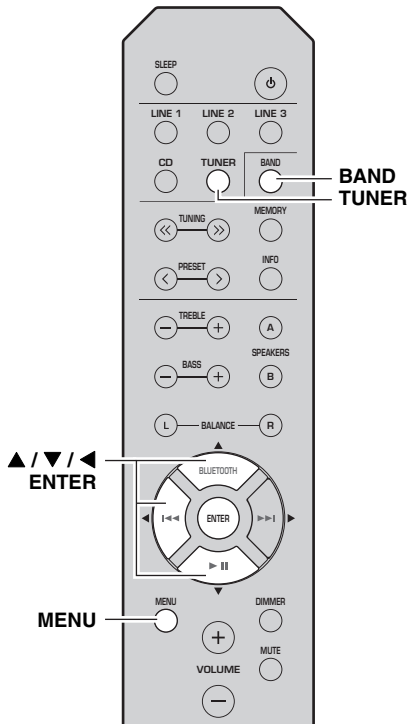
**1 Premere TUNER per selezionare il sintonizzatore come sorgente in ingresso.****2 Premere BAND per selezionare la banda FM.****3 Premere MENU per accedere al menu delle opzioni.**

Viene visualizzato il menu delle opzioni per TUNER (vedere a pagina 30).

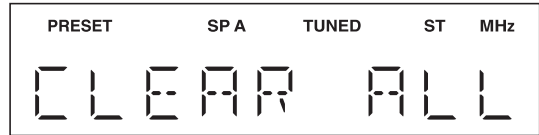
4 Premere ▲ / ▼ per selezionare “CLEAR ALL PRESET”, quindi premere ENTER.

Per annullare l'operazione e tornare al menu delle opzioni, premere ◀.

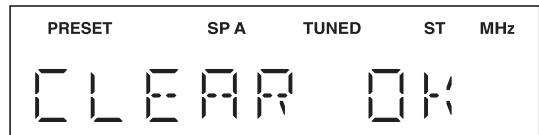
5 Premere ▲ / ▼ per selezionare “CLEAR OK”, quindi premere ENTER.

Per annullare senza cancellare le preselezioni, selezionare “CLEAR NO”.

Dopo la cancellazione di tutte le preselezioni, sul display viene visualizzato “CLEARED”, quindi la visualizzazione torna al menu delle opzioni.

Per riportare il display allo stato originale, premere MENU.

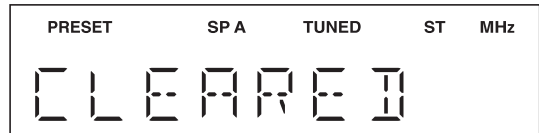

Ricezione di informazioni Radio Data System (solo per modelli per il Regno Unito e l'Europa)

Il Radio Data System è un sistema di trasmissione dati utilizzato dalle stazioni FM di molte nazioni.

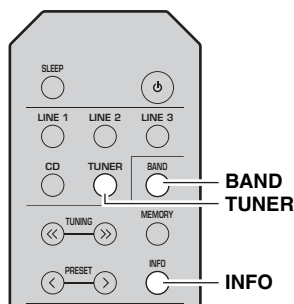

- 1** Premere **TUNER** per selezionare il sintonizzatore come sorgente in ingresso.
- 2** Premere **BAND** per selezionare la banda FM.
- 3** Sintonizzare la stazione di trasmissione Radio Data System desiderata.
- 4** Premere ripetutamente **INFO** per selezionare la modalità di visualizzazione Radio Data System desiderata.

Quando si seleziona Tipo di programma, è possibile visualizzare i tipi di programma seguenti.

Tipo di programma	Descrizione
NEWS	Notiziari
AFFAIRS	Attualità
INFO	Informazioni generali
SPORT	Sport
EDUCATE	Educazione
DRAMA	Teatro
CULTURE	Cultura
SCIENCE	Scienza
VARIED	Programmi di intrattenimento
POP M	Musica pop
ROCK M	Musica rock
EASY M	Musica leggera
LIGHT M	Musica classica "leggera"
CLASSICS	Musica classica impegnata
OTHER M	Altri generi musicali

Scelta	Descrizione
Frequenza	La presente unità visualizza la frequenza della stazione selezionata.
Servizio programma	Impostazione predefinita. La presente unità visualizza il nome del programma Radio Data System correntemente ricevuto.
Tipo di programma	La presente unità visualizza il tipo di programma Radio Data System correntemente ricevuto.
Testo radio	La presente unità visualizza informazioni relative al programma Radio Data System correntemente ricevuto.
Orario orologio	La presente unità visualizza l'ora correntemente ricevuta.

ASCOLTO DELLA RADIO DAB (R-S202D)

DAB(Digital Audio Broadcasting) utilizza i segnali digitali per un suono più pulito e una ricezione più stabile rispetto ai segnali analogici. L'unità può inoltre ricevere DAB+ (una versione aggiornata di DAB), quindi più stazioni che utilizzano il codec audio MPEG-4 (AAC+), un metodo di trasmissione più efficiente.

Nota

L'unità supporta solo Band III (da 174 a 240 MHz).

Preparazione della sintonizzazione DAB

Prima di procedere con la sintonizzazione delle stazioni DAB, eseguire una scansione iniziale. Quando si seleziona DAB per la prima volta, la scansione iniziale viene eseguita automaticamente. Per ascoltare una stazione DAB, collegare l'antenna come descritto in "Collegamento delle antenne DAB/FM (R-S202D)" (vedere a pagina 11).

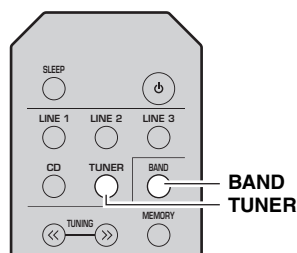

1 Premere TUNER per selezionare il sintonizzatore come sorgente in ingresso.

2 Premere BAND per selezionare la banda DAB.

Inizia la scansione iniziale, durante la quale l'avanzamento viene indicato sul display del pannello anteriore.

Completata la scansione, sul display del pannello anteriore appare la prima parte dell'elenco delle stazioni trovate.



- Se durante la scansione iniziale non vengono trovate stazioni DAB, sul display del pannello anteriore apparirà il messaggio "NOT FOUND", seguito da "OFF AIR". Premere due volte BAND per selezionare di nuovo la banda DAB ed eseguire la scansione.
- È possibile verificare la forza del segnale di ciascun canale DAB (vedere a pagina 29).
- Per eseguire nuovamente una scansione iniziale dopo che sono state memorizzate alcune stazioni DAB, selezionare "INIT SCAN" nel menu Option (vedere a pagina 30). Se si esegue nuovamente la scansione iniziale, le stazioni radiofoniche DAB attualmente memorizzate nei numeri di preselezione saranno cancellate.

Selezionare una stazione radiofonica DAB per la ricezione

È possibile selezionare una stazione DAB da quelle memorizzate nella scansione iniziale.

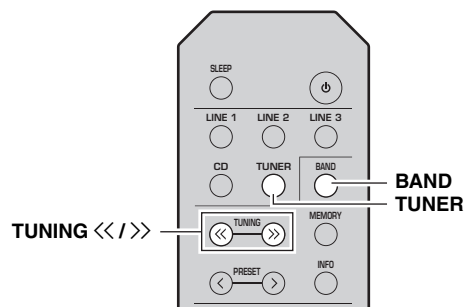

1 Premere TUNER per selezionare il sintonizzatore come sorgente in ingresso.

2 Premere BAND per selezionare la banda DAB.

3 Premere TUNING <</> per selezionare una stazione DAB.

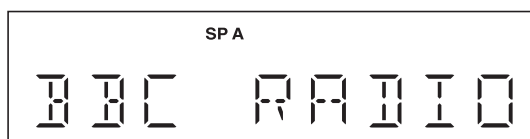

Nota

Quando la stazione radiofonica DAB non è attualmente disponibile, appare "OFF AIR".

Uso delle funzioni relative alle preselezioni

È possibile memorizzare un massimo di 40 stazioni DAB come preselezioni. Una volta memorizzate le stazioni, è possibile sintonizzarle facilmente richiamando le preselezioni.



È possibile registrare fino a 40 stazioni preferite per ciascuna banda DAB e FM.

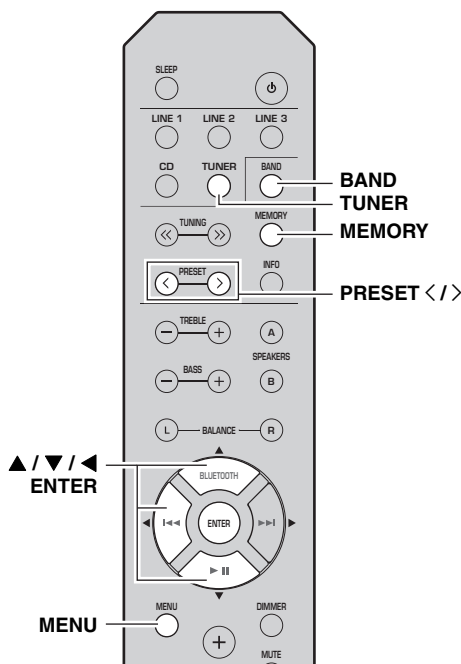

■ Memorizzazione di una stazione radiofonica DAB come preselezione

Selezionare una stazione DAB, quindi memorizzarla su un numero di preselezione.

1 Sintonizzarsi sulla stazione DAB desiderata.

Vedere “Selezionare una stazione radiofonica DAB per la ricezione” (vedere a pagina 25).

2 Premere MEMORY.

Sul display del pannello anteriore viene visualizzato brevemente “MANUAL PRESET”, seguito dal numero di preselezione su cui verrà memorizzata la stazione.

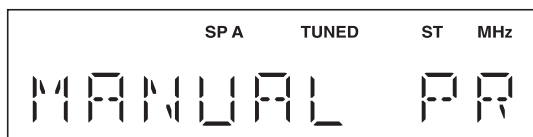

Tenendo premuto MEMORY per più di 2 secondi, è possibile saltare i passi seguenti e memorizzare automaticamente la stazione selezionata su un numero di preselezione disponibile (vale a dire il numero successivo all’ultimo numero di preselezione utilizzato).

3 Premere PRESET </> per selezionare il numero di preselezione su cui verrà memorizzata la stazione.

Quando si seleziona un numero di preselezione su cui non è memorizzata alcuna stazione, viene visualizzato il messaggio “EMPTY”. Quando si seleziona un numero di preselezione su cui è già stata memorizzata una stazione, viene visualizzato il messaggio “OVERWRITE?”.

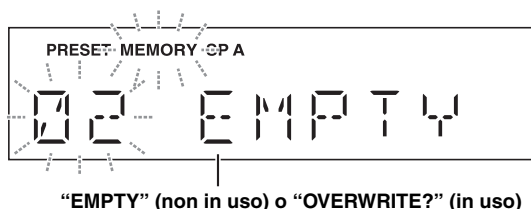

4 Premere MEMORY.

Al termine della memorizzazione, il display torna allo stato originale.



- Per annullare la memorizzazione, commutare l’ingresso o la banda, oppure non eseguire alcuna operazione per circa 30 secondi.
- È anche possibile preselezionare manualmente le stazioni premendo i pulsanti sul pannello anteriore che hanno nomi identici a quelli sul telecomando.

■ Richiamo di una stazione preselezionata

Sintonizzarsi su una stazione radiofonica DAB selezionandone il numero di preselezione.

1 Premere TUNER per selezionare il sintonizzatore come sorgente in ingresso.

2 Premere BAND per selezionare la banda DAB.

3 Premere PRESET </> per selezionare la stazione DAB desiderata.



- I numeri delle preselezioni su cui non è memorizzata alcuna stazione vengono saltati.
- Qualora sulla presente unità non siano presenti stazioni preselezionate, viene visualizzato “NO PRESET”.
- È anche possibile richiamare una stazione preselezionata premendo PRESET </> sul pannello anteriore.

■ Cancellazione delle stazioni radiofoniche DAB preselezionate

Cancellare le stazioni DAB memorizzate sui numeri di preselezione.

1 Premere TUNER per selezionare il sintonizzatore come sorgente in ingresso.

2 Premere BAND per selezionare la banda DAB.

3 Premere MENU per accedere al menu delle opzioni.

Viene visualizzato il menu delle opzioni per TUNER (vedere a pagina 30).

4 Premere ▲ / ▼ per selezionare “CLEAR PRESET”, quindi premere ENTER.

5 Selezionare il numero della stazione preselezionata desiderata, premendo ripetutamente ▲ / ▼.

Il numero della stazione preselezionata lampeggia sul display del pannello anteriore.

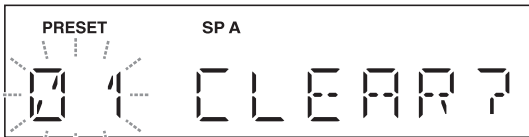

Per annullare l'operazione di cancellazione della stazione preselezionata, premere ◀, oppure non eseguire alcuna operazione sull'unità per circa 30 secondi.

6 Premere di nuovo ENTER per confermare.

“CLEARED” viene visualizzato sul display del pannello anteriore. Quindi, sul display del pannello anteriore viene mostrata un'altra stazione preselezionata. Quando non sono presenti ulteriori stazioni preselezionate, viene visualizzato “NO PRESET”, quindi il display torna al menu delle opzioni.

Per riportare il display allo stato originale, premere MENU.

■ Cancellazione di tutte le stazioni preselezionate

Per cancellare tutte le stazioni preselezionate, attenersi alla procedura seguente.

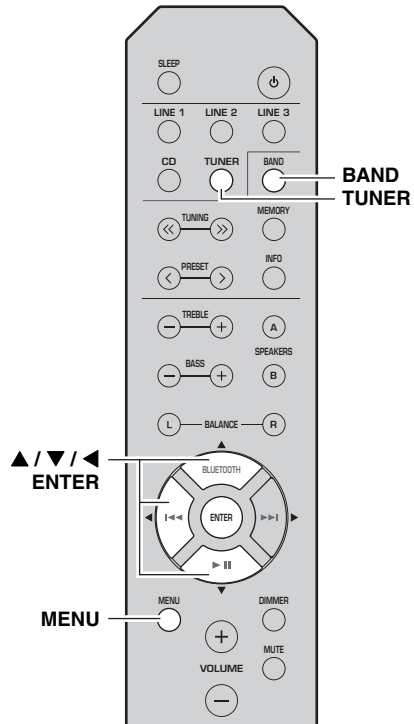

1 Premere TUNER per selezionare il sintonizzatore come sorgente in ingresso.

2 Premere BAND per selezionare la banda DAB.

3 Premere MENU per accedere al menu delle opzioni.

Viene visualizzato il menu delle opzioni per TUNER (vedere a pagina 30).

4 Premere ▲ / ▼ per selezionare “CLEAR ALL PRESET”, quindi premere ENTER.

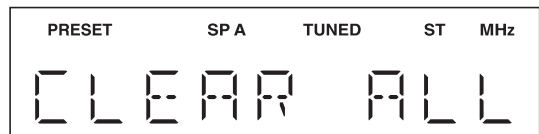

Per annullare l'operazione e tornare al menu delle opzioni, premere ◀.

- 5** Premere ▲ / ▼ per selezionare “CLEAR OK”, quindi premere ENTER.

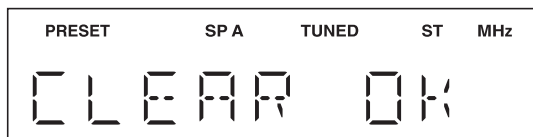

Per annullare senza cancellare le preselezioni, selezionare “CLEAR NO”.

Dopo la cancellazione di tutte le preselezioni, sul display viene visualizzato “CLEARED”, quindi la visualizzazione torna al menu delle opzioni. Per riportare il display allo stato originale, premere MENU.

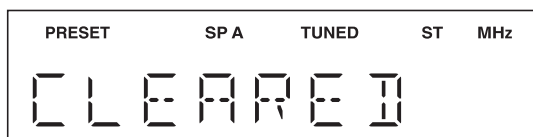

Visualizzazione delle informazioni DAB

L'unità può ricevere vari tipi di informazioni DAB mentre è sintonizzata su una stazione radiofonica DAB.

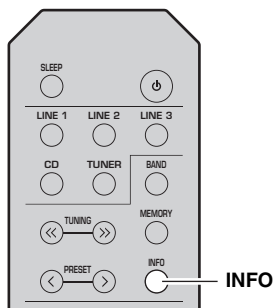

- 1** Premere TUNER per selezionare il sintonizzatore come sorgente in ingresso.
- 2** Sintonizzarsi sulla stazione DAB desiderata.

- 3** Premere INFO.

A ciascuna pressione del tasto, la voce visualizzata cambia.

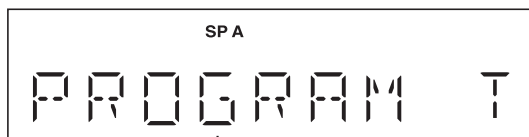

Nome voce

La voce selezionata scorre sul display e appaiono quindi le relative informazioni.

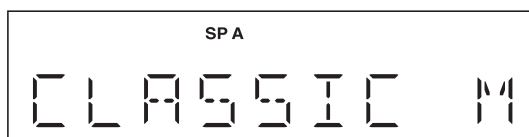

Informazioni

Scelta	Descrizione
SERVICE LABEL	Nome stazione
DLS (Dynamic Label Segment)	Informazioni sulla stazione corrente
ENSEMBLE LABEL	Nome insieme
PROGRAM TYPE	Genere stazione
DATE AND TIME	Data e ora correnti
AUDIO MODE	Modalità audio (mono/stereo) e bit rate
CH LABEL/FREQ	Etichetta e frequenza del canale
SIGNAL QUALITY	Qualità della ricezione del canale (da 0 [nessuna] a 100 [migliore])

Nota

Alcune informazioni potrebbero non essere disponibili a seconda della stazione DAB selezionata.

Verifica della forza del segnale di ciascun canale DAB

È possibile verificare la forza del segnale di ciascun canale DAB (da 0 [nessuna] a 100 [migliore]).

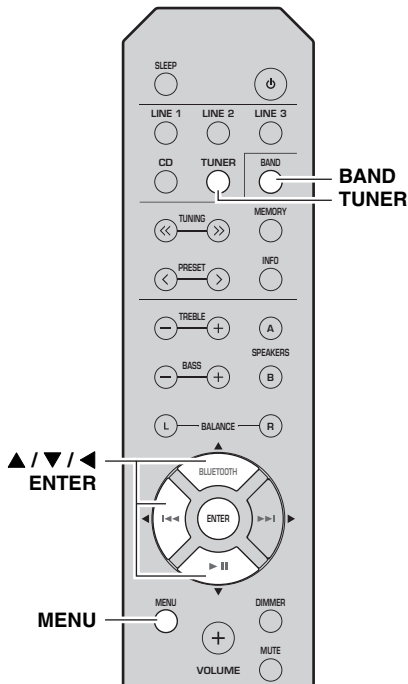

Informazioni sulla frequenza DAB

L'unità supporta solo Band III (da 174 a 240 MHz).

Frequenza	Etichetta canale	Frequenza	Etichetta canale
174,928 MHz	5A	208,064 MHz	9D
176,640 MHz	5B	209,936 MHz	10A
178,352 MHz	5C	211,648 MHz	10B
180,064 MHz	5D	213,360 MHz	10C
181,936 MHz	6A	215,072 MHz	10D
183,648 MHz	6B	216,928 MHz	11A
185,360 MHz	6C	218,640 MHz	11B
187,072 MHz	6D	220,352 MHz	11C
188,928 MHz	7A	222,064 MHz	11D
190,640 MHz	7B	223,936 MHz	12A
192,352 MHz	7C	225,648 MHz	12B
194,064 MHz	7D	227,360 MHz	12C
195,936 MHz	8A	229,072 MHz	12D
197,648 MHz	8B	230,784 MHz	13A
199,360 MHz	8C	232,496 MHz	13B
201,072 MHz	8D	234,208 MHz	13C
202,928 MHz	9A	235,776 MHz	13D
204,640 MHz	9B	237,488 MHz	13E
206,352 MHz	9C	239,200 MHz	13F

Italiano

- 1 Premere TUNER per selezionare il sintonizzatore come sorgente in ingresso.**
- 2 Premere BAND per selezionare la banda DAB.**
- 3 Premere MENU per accedere al menu delle opzioni.**
Viene visualizzato il menu delle opzioni per TUNER (vedere a pagina 30).
- 4 Premere ▲ / ▼ per selezionare "TUNE AID", quindi premere ENTER.**
- 5 Premere ▲ / ▼ per selezionare l'etichetta del canale DAB desiderata.**

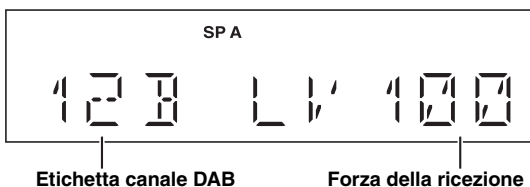

Per tornare alla schermata in cui è possibile selezionare le voci di menu, premere ◀.

IMPOSTAZIONE DEL MENU DELLE OPZIONI PER CIASCUNA SORGENTE IN INGRESSO

Il menu delle opzioni consente di configurare svariate impostazioni per ciascuna sorgente in ingresso, e di richiamare tali impostazioni ogni volta che si seleziona una sorgente in ingresso.

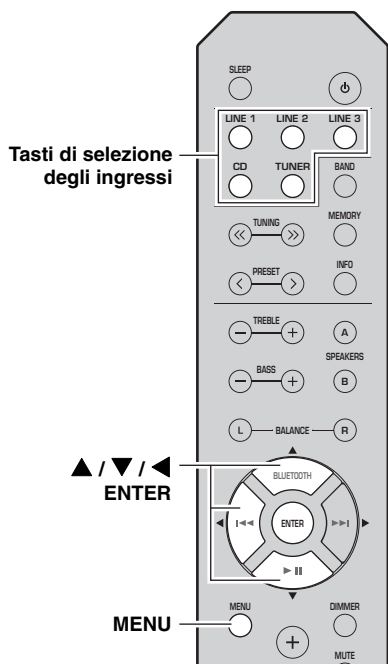

- 1 Per selezionare la sorgente in ingresso desiderata, premere uno dei tasti di selezione degli ingressi.**
 - 2 Premere MENU.**
 - 3 Premere ▲ / ▼ per selezionare la voce di menu desiderata, quindi premere ENTER.**
 - 4 Premere ▲ / ▼ per cambiare le impostazioni, quindi premere ENTER.**
- Per tornare alla schermata in cui è possibile selezionare le voci di menu, premere ◀.
- 5 Per uscire dal menu delle opzioni, premere MENU.**

Voci del menu delle opzioni

Le voci di menu disponibili variano a seconda della sorgente in ingresso selezionata.

Voce del menu	Descrizione
MAX VOLUME (MAX VOL)	Imposta il livello di volume massimo, onde evitare che il volume venga aumentato per errore al di sopra di un determinato livello. Gamma regolabile: da 01 a 99, MAX*
INITIAL VOLUME (INIT VOL)	Imposta il volume applicato quando si accende la presente unità. Quando questo parametro è impostato su "OFF", viene applicato il livello del volume impostato quando la presente unità è stata disposta in standby. Gamma regolabile: OFF*, MUTE, da 01 a 99, MAX
TUNER STEP (TUNER STP) Solo per i modelli per l'Asia e Generale	Imposta l'incremento della frequenza del sintonizzatore. Scelte: AM10/FM100, AM9/FM50*
FM MODE	Cambia la modalità di ricezione delle onde radio FM (vedere alle pagine 15, 20). Scelte: STEREO*, MONO
INITIAL SCAN (INIT SCAN) Solo per R-S202D	Esegue una scansione iniziale per la ricezione della radio DAB.
TUNE AID Solo per R-S202D	Verifica della forza del segnale di ciascun a stazione DAB.
AUTO PRESET (A, PREST)	Rileva automaticamente le stazioni radio FM e le memorizza come stazioni preselezionate (vedere alle pagine 15, 20).
CLEAR PRESET (C, PREST)	Cancella una stazione preselezionata selezionata (vedere alle pagine 17, 22).
CLEAR ALL PRESET (C,A, PREST)	Cancella tutte le stazioni preselezionate (vedere alle pagine 18, 23).
AUTO POWER STANDBY (AUTO STBY)	Imposta automaticamente la presente unità sulla modalità standby, qualora non si effettui alcuna operazione entro il tempo specificato. Scelte: OFF, 2H, 4H, 8H*, 12H
BLUETOOTH	Abilita o disabilita la funzione <i>Bluetooth</i> . Scelte: OFF, ON*
PAIRING	Entra in modalità sincronizzazione (vedere a pagina 13).



Le impostazioni predefinite sono contrassegnate dal simbolo ".*".

RISOLUZIONE DEI PROBLEMI

Qualora la presente unità non funzioni correttamente, fare riferimento alla tabella seguente. Qualora il problema riscontrato non sia presente nell'elenco o le istruzioni seguenti non siano di aiuto, impostare la presente unità sulla modalità standby, disconnettere il cavo di alimentazione e contattare il rivenditore o il centro di assistenza Yamaha autorizzati più vicini.

■ Problemi di carattere generale

Problema	Causa	Misura correttiva	Vedere a pagina
L'unità non si accende.	Il cavo di alimentazione non è collegato o la spina non è inserita completamente.	Collegare saldamente il cavo di alimentazione.	—
	L'impostazione dell'impedenza del diffusore collegato è troppo bassa.	Utilizzare un diffusore o diffusori con impedenza appropriata.	10
	Il circuito di protezione si è attivato a causa di un cortocircuito, e così via.	Verificare che i cavi dei diffusori non si tocchino, quindi riaccendere la presente unità.	9
	L'unità è stata esposta a una forte scarica elettrica esterna (ad esempio un fulmine o una forte elettricità statica).	Impostare la presente unità in modalità standby, scollegare il cavo di alimentazione, ricollegarlo dopo 30 secondi, quindi utilizzare l'unità normalmente.	—
Audio assente	Collegamenti errati dei cavi in ingresso o in uscita.	Collegare correttamente i cavi. Qualora il problema persista, i cavi potrebbero essere difettosi.	9
	Non è stata selezionata alcuna sorgente in ingresso valida.	Selezionare una sorgente in ingresso valida premendo uno dei tasti di selezione degli ingressi sul telecomando.	12
	Gli interruttori SPEAKERS A/B non sono impostati correttamente.	Attivare l'interruttore SPEAKERS A o SPEAKERS B corrispondente.	12
	I collegamenti dei diffusori non sono fissati saldamente.	Fissare saldamente i collegamenti.	9
	L'uscita è stata silenziata.	Disattivare la funzione di silenziamento.	6
	L'impostazione dei parametri MAX VOL o INITIAL VOLUME è troppo bassa.	Impostare un valore più elevato.	30
	Il componente corrispondente alla sorgente in ingresso selezionata è spento o non è in riproduzione.	Accendere il componente e assicurarsi che sia in riproduzione.	—
Il suono si interrompe all'improvviso.	Il circuito di protezione si è attivato a causa di un cortocircuito, e così via.	Verificare che i cavi dei diffusori non si tocchino, quindi riaccendere la presente unità.	9
	La presente unità si è riscaldata troppo.	Verificare che le feritoie sul pannello superiore non siano ostruite.	—
	La funzione SLEEP si è attivata e l'unità è entrata in modalità standby.	Annullare del timer di spegnimento.	12
	La funzione AUTO POWER STANDBY ha impostato la presente unità sulla modalità standby.	Modificare l'impostazione AUTO POWER STANDBY su un valore più lungo o su OFF dal menu delle opzioni premendo MENU.	30
Si riesce a sentire un solo diffusore.	Collegamenti dei cavi errati.	Collegare correttamente i cavi. Qualora il problema persista, i cavi potrebbero essere difettosi.	9
	Impostazione errata per la funzione BALANCE L/R.	Impostare la funzione BALANCE L/R sulla posizione appropriata.	6
Il suono è carente nei bassi e privo di ambienta.	I poli + e - dei cavi sono stati collegati invertiti sull'amplificatore o sui diffusori.	Collegare i poli dei diffusori rispettando le fasi + e - corrette.	9
Si sente un ronzio.	Collegamenti dei cavi errati.	Collegare saldamente gli spinotti audio. Qualora il problema persista, i cavi potrebbero essere difettosi.	9

Problema	Causa	Misura correttiva	Vedere a pagina
Non si riesce ad aumentare il livello del volume, oppure il suono è distorto.	Il componente collegato alle prese LINE 3 IN/OUT della presente unità è spento.	Accendere il componente.	—
La qualità del suono peggiora durante l'ascolto con le cuffie collegate a un lettore CD collegato alla presente unità.	La presente unità è stata disposta sulla modalità standby.	Accendere la presente unità.	12
Il telecomando non funziona correttamente.	Distanza eccessiva o angolazione errata.	Il telecomando può operare entro un raggio d'azione massimo di 6 m e con un'angolazione massima di 30 gradi fuori asse rispetto al pannello anteriore.	8
	La luce solare o una fonte di illuminazione diretta (da una lampada a fluorescenza a inverter, e così via) colpisce il sensore a infrarossi dell'unità.	Riposizionare la presente unità.	—
	Le batterie sono quasi esaurite.	Sostituire le batterie.	8
L'unità risponde al telecomando per un ricevitore AV Yamaha.	I telecomandi per l'unità e il ricevitore AV sono stati programmati con lo stesso codice.	Cambiare l'ID del telecomando del ricevitore AV Yamaha. Per ulteriori informazioni, consultare il manuale del ricevitore AV.	—
Non si riesce a far funzionare il proprio lettore CD con il telecomando.	Il telecomando non supporta il lettore CD.	Consultare il manuale d'uso in dotazione con il lettore CD.	—
"OVER HEAT" viene visualizzato sul display del pannello anteriore.	La presente unità si è riscaldata troppo.	Verificare che le feritoie sul pannello superiore non siano ostruite.	—
"CHECK SP" viene visualizzato sul display del pannello anteriore.	I cavi dei diffusori sono in cortocircuito.	Attorcigliare con forza le estremità scoperte di filo elettrico dei cavi dei diffusori, quindi collegarle correttamente alla presente unità e ai diffusori.	—

■ **Bluetooth**

Problema	Causa	Misura correttiva	Vedere a pagina
Impossibile eseguire la sincronizzazione dell'unità con il dispositivo Bluetooth.	Il dispositivo non supporta A2DP.	Eseguire la sincronizzazione con un dispositivo che lo supporti.	—
	Un adattatore <i>Bluetooth</i> o altro dispositivo che si desidera sincronizzare con questa unità ha una password diversa da "0000".	Utilizzare un dispositivo <i>Bluetooth</i> la cui password sia "0000".	—
	L'unità e il dispositivo <i>Bluetooth</i> sono troppo distanti.	Avvicinarli.	—
	È presente nelle vicinanze un dispositivo (forno a microonde, LAN wireless, e così via.) che trasmette un segnale nella banda di frequenza 2,4 GHz.	Allontanare l'unità dal dispositivo che trasmette i segnali di radio-frequenza.	—
	Nel menu delle opzioni, BLUETOOTH è impostato su OFF.	Nel menu delle opzioni, impostare BLUETOOTH su ON.	30
Impossibile stabilire una connessione Bluetooth.	L'unità non è registrata nell'elenco delle connessioni del dispositivo <i>Bluetooth</i> .	Eseguire nuovamente la sincronizzazione.	13
	Nel menu delle opzioni, BLUETOOTH è impostato su OFF.	Nel menu delle opzioni, impostare BLUETOOTH su ON.	30

Problema	Causa	Misura correttiva	Vedere a pagina
Non viene generato alcun suono o il suono si interrompe durante la riproduzione.	La connessione <i>Bluetooth</i> tra l'unità e il dispositivo viene interrotta.	Eseguire nuovamente la connessione.	13
	L'unità e il dispositivo <i>Bluetooth</i> sono troppo distanti.	Avvicinarli.	—
	È presente nelle vicinanze un dispositivo (forno a microonde, LAN wireless, e così via.) che trasmette un segnale nella banda di frequenza 2,4 GHz.	Allontanare l'unità dal dispositivo che trasmette i segnali di radio-frequenza.	—
	La funzione <i>Bluetooth</i> del dispositivo è disattivata.	Attivare la funzione <i>Bluetooth</i> sul dispositivo <i>Bluetooth</i> .	—
	Il dispositivo <i>Bluetooth</i> non è impostato per trasmettere segnali audio <i>Bluetooth</i> all'unità.	Verificare che la funzione <i>Bluetooth</i> del dispositivo sia impostata correttamente.	—
	La sincronizzazione del dispositivo <i>Bluetooth</i> non è impostata sulla presente unità.	Impostarla su questa unità.	—
	Il volume del dispositivo <i>Bluetooth</i> è impostato al minimo.	Aumentare il livello del volume.	—

■ Ricezione FM

Problema	Causa	Misura correttiva	Vedere a pagina
La ricezione stereo in FM è disturbata.	Le caratteristiche specifiche della trasmissione stereo in FM ricevuta potrebbero causare questo problema, qualora l'emittente sia troppo lontana o la ricezione dell'antenna sia scadente.	Controllare i collegamenti dell'antenna. Provare a utilizzare un'antenna FM direzionale di alta qualità.	11
		Passare alla modalità mono.	15, 20
Il segnale è distorto e non si riesce a ottenere una ricezione chiara neppure con una buona antenna FM.	Sono presenti interferenze dovute a percorsi multipli.	Regolare la posizione dell'antenna in modo da eliminare le interferenze da percorsi multipli.	—
Non si riesce a sintonizzare automaticamente la stazione desiderata.	Il segnale è troppo debole.	Provare a utilizzare un'antenna FM direzionale di alta qualità.	11
		Provare a eseguire la sintonizzazione manuale.	15, 20
Viene visualizzato il messaggio "NO PRESET".	Non è stata memorizzata alcuna stazione preselezionata.	Memorizzare le stazioni che si desidera ascoltare come stazioni preselezionate, prima dell'uso.	15, 20

■ Ricezione AM (R-S202)

Problema	Causa	Misura correttiva	Vedere a pagina
Non si riesce a sintonizzare automaticamente la stazione desiderata.	Il segnale è debole o i collegamenti dell'antenna sono allentati.	Serrare i collegamenti dell'antenna AM e orientare quest'ultima in modo da ottenere una ricezione ottimale.	—
		Provare a eseguire la sintonizzazione manuale.	15
Si sentono crepitii e sibili continui.	I rumori possono essere causati da fulmini, lampade a fluorescenza, motori, termostati o altri apparecchi elettrici.	Provare a utilizzare un'antenna esterna e un cavo di messa a terra. Questo può essere utile entro certi limiti, tuttavia è difficile eliminare totalmente il rumore.	—
Si sentono ronzii e sibili.	Si sta utilizzando un televisore nelle vicinanze.	Allontanare la presente unità dal televisore.	—
Viene visualizzato il messaggio "NO PRESET".	Non è stata memorizzata alcuna stazione preselezionata.	Memorizzare le stazioni che si desidera ascoltare come stazioni preselezionate, prima dell'uso.	16

■ Ricezione DAB (R-S202D)

Problema	Causa	Misura correttiva	Vedere a pagina
Impossibile sintonizzarsi su una stazione DAB.	Non è stata eseguita la scansione iniziale.	Eseguitarla.	25
	La zona non è coperta dal segnale DAB.	Rivolgersi al rivenditore oppure consultare il sito web WorldDMB all'indirizzo "http://www.worlddab.org" per un elenco della copertura DAB nella propria zona.	—
	Il segnale DAB è troppo debole.	Cambiare altezza, direzione o posizione dell'antenna.	11
La scansione iniziale non è andata a buon fine e sul display del pannello anteriore appare il messaggio "Not Found".	Il segnale DAB è troppo debole.		Rivolgersi al rivenditore oppure consultare il sito web WorldDMB all'indirizzo "http://www.worlddab.org" per un elenco della copertura DAB nella propria zona.
Il segnale della stazione DAB è debole.	La zona non è coperta dal segnale DAB.	Cambiare altezza, direzione o posizione dell'antenna.	
	Si sentono interferenze (p.es. fruscio, crepitii o tremolio).		Riposizionare l'antenna.
Le informazioni della stazione DAB non appaiono o sono errate.	Il segnale DAB è troppo debole.	Rivolgersi all'emittente DAB.	—
	La stazione potrebbe essere temporaneamente non disponibile oppure l'emittente non fornisce le informazioni DAB.		

Informazioni per gli utenti sulla raccolta e lo smaltimento di vecchia attrezzatura e batterie usate



Questi simboli sui prodotti, sull'imballaggio, e/o sui documenti che li accompagnano significano che i prodotti e le batterie elettriche e elettroniche non dovrebbero essere mischiati con i rifiuti domestici generici.



Per il trattamento, recupero e riciclaggio appropriati di vecchi prodotti e batterie usate, li porti, prego, ai punti di raccolta appropriati, in accordo con la Sua legislazione nazionale e le direttive 2002/96/CE e 2006/66/CE.



Smaltendo correttamente questi prodotti e batterie, Lei aiuterà a salvare risorse preziose e a prevenire alcuni potenziali effetti negativi sulla salute umana e l'ambiente, che altrimenti potrebbero sorgere dal trattamento improprio dei rifiuti.

Pb

Per ulteriori informazioni sulla raccolta e il riciclaggio di vecchi prodotti e batterie, prego contatti la Sua amministrazione comunale locale, il Suo servizio di smaltimento dei rifiuti o il punto vendita dove Lei ha acquistato gli articoli.

[Informazioni sullo smaltimento negli altri Paesi al di fuori dell'Unione europea]

Questi simboli sono validi solamente nell'Unione europea. Se Lei desidera disfarsi di questi articoli, prego contatti le Sue autorità locali o il rivenditore e richieda la corretta modalità di smaltimento.

Noti per il simbolo della batteria (sul fondo due esempi di simbolo):

È probabile che questo simbolo sia usato in combinazione con un simbolo chimico. In questo caso è conforme al requisito stabilito dalla direttiva per gli elementi chimici contenuti.

Non utilizzare l'unità entro 22 cm dalle persone con pacemaker cardiaco o un defibrillatore impiantato.

Le onde radio potrebbero interferire con gli apparecchi elettromedicali. Non utilizzare l'unità vicino ad apparecchi medici o all'interno di strutture mediche.

CARATTERISTICHE TECNICHE

SEZIONE AUDIO

- Potenza di uscita RMS minima (8 Ω, da 40 Hz a 20 kHz, 0,2% THD)
 - [Modelli per Nord America, generale, Cina, Corea, Australia, Regno Unito ed Europa] 100 W + 100 W
 - [Modello per l'Asia] 85 W + 85 W
- Potenza massima per canale (8 Ω/6 Ω/4 Ω/2 Ω, IHF)
 - 125 W/150 W/165 W/180 W
- Potenza massima per canale (4 Ω, 1 kHz, 0,7% THD)
 - [Modelli per il Regno Unito e l'Europa] 115 W
- Potenza massima in uscita (8 Ω, 1 kHz, 10% THD)
 - [Modello generale] 140 W
 - [Modello per l'Asia] 125 W
- Sensibilità in ingresso/Impedenza in ingresso (1 kHz, 100 W/8 Ω)
 - CD, e così via. 500 mV/47 kΩ
- Livello in uscita/Impedenza in uscita
 - CD, e così via. (segnale in ingresso 1 kHz, 500 mV)
 - LINE3 OUT 500 mV/2,2 kΩ
 - CD, e così via. (segnale in ingresso 1 kHz, 500 mV, 8 Ω)
 - PHONES 470 mV/470 Ω
- Risposta in frequenza
 - CD, e così via. (da 20 Hz a 20 kHz) 0 ± 0,5 dB
 - CD, e così via. (da 10 Hz a 100 kHz) 0 ± 3,0 dB
- Distorsione armonica totale
 - da CD, e così via. a SPEAKERS (da 20 Hz a 20 kHz, 50 W/8 Ω) 0,2% o inferiore
- Rapporto segnale/rumore (IHF-A)
 - CD, e così via. (500 mV con ingresso in corto) 100 dB o superiore
- Rumore residuo (IHF-A) 70 µV
- Caratteristiche dei controlli di tono
 - BASS
 - Boost/Taglio (50 Hz) ± 10 dB
 - Frequenza di turnover 170 Hz
 - TREBLE
 - Boost/Taglio (20 kHz) ± 10 dB
 - Frequenza di turnover 3,0 kHz

SEZIONE Bluetooth

- Versione Bluetooth Ver. 4.1+EDR
- Profilo supportato A2DP, AVRCP
- Codec compatibile SBC, AAC
- Distanza massima di comunicazione 10 m (senza interferenze)
- Uscita wireless Bluetooth Classe 2
- Protezione contenuti supportata Metodo SCMS-T

* I contenuti del presente manuale sono conformi alle specifiche più aggiornate a partire dalla data di pubblicazione. Per ottenere la versione più recente del manuale, accedere al sito Web Yamaha e scaricare il file corrispondente.



Il termine e i loghi Bluetooth® sono marchi di fabbrica registrati di Bluetooth SIG, Inc. e sono utilizzati da Yamaha Corporation su licenza.



(Per R-S202D)

L'unità supporta la sintonizzazione DAB/DAB+.

SEZIONE FM

- Gamma di sintonizzazione
 - [Modello per il Nord America] Da 87,5 a 107,9 MHz
 - [Modelli per l'Asia e Generale] Da 87,5 a 107,9 MHz/Da 87,5 a 108,00 MHz
 - [Modelli per Cina, Corea, Australia, Regno Unito ed Europa] Da 87,50 a 108,00 MHz
- Soglia di sensibilità 50 dB (IHF-A, a 1 kHz, 100% MOD.)
 - Mono 3 µV (20,8 dBf)
- Rapporto segnale/rumore (IHF-A)
 - Mono/Stereo 71 dB/70 dB
- Distorsione armonica (a 1 kHz)
 - Mono/Stereo 0,4%/0,4%
- Ingresso per antenna 75 Ω non bilanciato

SEZIONE AM (R-S202)

- Gamma di sintonizzazione
 - [Modello per il Nord America] Da 530 a 1710 kHz
 - [Modelli per l'Asia e Generale] Da 530 a 1710 kHz/Da 531 a 1611 kHz
 - [Modelli per Cina, Corea, Australia ed Europa] Da 531 a 1611 kHz

SEZIONE DAB (R-S202D)

- Gamma di sintonizzazione 174-240 MHz (Band III)
- Formato audio supportato MPEG 1 Layer II/MPEG 4 HE AAC v2 (AAC+)
- Ingresso per antenna 75 Ω non bilanciato

DATI GENERALI

- Alimentazione
 - [Modello per il Nord America] 120 V CA, 60 Hz
 - [Modello Generale] 110-120/220-240 V CA, 50/60 Hz
 - [Modello per la Cina] 220 V CA, 50 Hz
 - [Modello per la Corea] 220 V CA, 60 Hz
 - [Modello per l'Australia] 240 V CA, 50 Hz
 - [Modelli per il Regno Unito e l'Europa] 230 V CA, 50 Hz
 - [Modello per l'Asia] 220-240 V CA, 50/60 Hz
- Assorbimento
 - [Modelli per Nord America, generale, Cina, Corea, Australia, Regno Unito ed Europa] 175 W
 - [Modello per l'Asia] 140 W
- Assorbimento in standby
 - [Modelli per Nord America, Cina, Corea, Australia, Regno Unito, Europa e Asia] 0,3 W
- Dimensioni (L × A × P) 435 × 141 × 322 mm
- Peso 6,7 kg

Bluetooth

Bluetooth è una tecnologia per la comunicazione senza fili tra dispositivi in un raggio di circa 10 metri utilizzando la banda di frequenza di 2,4 GHz, una banda utilizzabile senza licenza.

Gestione delle comunicazioni Bluetooth

- La banda di 2,4 GHz utilizzata dai dispositivi Bluetooth è una banda radio condivisa da vari tipi di apparecchiature. Sebbene i dispositivi Bluetooth utilizzino una tecnologia che riduce al minimo l'influenza di altri componenti che utilizzano la stessa banda radio, tale influenza potrebbe comunque ridurre la velocità o la distanza di comunicazione e in alcuni casi, interrompere le comunicazioni.
- La velocità di trasferimento del segnale e la distanza a cui è possibile comunicare varia a seconda della distanza tra i dispositivi, della presenza di ostacoli, delle condizioni delle onde radio e del tipo di apparecchiatura.
- Yamaha non garantisce il successo di tutti i collegamenti wireless tra la presente unità e i dispositivi Bluetooth.

LET OP: LEES HET VOLGENDE VOOR U DIT TOESTEL IN GEBRUIK NEEMT.

- Om er zeker van te kunnen zijn dat u de optimale prestaties uit uw toestel haalt, dient u deze handleiding zorgvuldig door te lezen. Bewaar de handleiding op een veilige plek zodat u er later nog eens iets in kunt opzoeken.
- Installeer dit geluidssysteem op een goed geventileerde, koele, droge en schone plek uit de buurt van direct zonlicht, warmtebronnen, trillingen, stof, vocht, en/of kou. Houd de volgende minimumruimte rond het toestel aan voor ventilatiedoeleinden.
Boven: 30 cm
Achter: 20 cm
Zijkanten: 20 cm
- Plaats dit toestel uit de buurt van andere elektrische apparatuur, motoren of transformatoren om storend gebrom te voorkomen.
- Stel dit toestel niet bloot aan plotselinge temperatuurswisselingen van koud naar warm en plaats het toestel niet in een omgeving met een hoge vochtigheidsgraad (bijv. in een ruimte met een luchtbevochtiger) om te voorkomen dat zich binnenin het toestel condens vormt, wat zou kunnen leiden tot elektrische schokken, brand, schade aan dit toestel en/of persoonlijk letsel.
- Vermijd plekken waar andere voorwerpen op het toestel kunnen vallen, of waar het toestel blootstaat aan druppelende of spattende vloeistoffen. Plaats de volgende dingen niet bovenop dit toestel:
 - Andere componenten, daar deze schade kunnen veroorzaken en/of de afwerking van dit toestel kunnen doen verkleuren.
 - Brandende voorwerpen (bijv. kaarsen), daar deze brand, schade aan dit toestel en/of persoonlijk letsel kunnen veroorzaken.
 - Voorwerpen met vloeistoffen, daar deze elektrische schokken voor de gebruiker en/of schade aan dit toestel kunnen veroorzaken wanneer de vloeistof daaruit in het toestel terecht komt.
- Dek het toestel niet af met een krant, tafellaken, gordijn enz. zodat de koeling niet belemmerd wordt. Als de temperatuur binnenin het toestel te hoog wordt, kan dit leiden tot brand, schade aan het toestel en/of persoonlijk letsel.
- Steek de stekker van dit toestel pas in het stopcontact als alle aansluitingen gemaakt zijn.
- Gebruik het toestel niet wanneer het ondersteboven is geplaatst. Het kan hierdoor oververhit raken, wat kan leiden tot schade.
- Gebruik geen overdreven kracht op de schakelaars, knoppen en/of snoeren.
- Wanneer u de stekker uit het stopcontact haalt, moet u aan de stekker zelf trekken, niet aan het snoer.
- Maak dit toestel niet schoon met chemische oplosmiddelen; dit kan de afwerking beschadigen. Gebruik alleen een schone, droge doek.
- Gebruik alleen het op dit toestel aangegeven voltage. Gebruik van dit toestel bij een hoger voltage dan aangegeven is gevaarlijk en kan leiden tot brand, schade aan het toestel en/of persoonlijk letsel. Yamaha aanvaardt geen aansprakelijkheid voor enige schade veroorzaakt door gebruik van dit toestel met een ander voltage dan aangegeven staat.
- VOLTAGE SELECTOR** (Algemene modellen)
De **VOLTAGE SELECTOR** op het achterpaneel van dit toestel moet worden ingesteld op de ter plekke gebruikte netspanning **VOORDAT** u de stekker in het stopcontact steekt. De voltages zijn:
.....110-120/220-240 V, 50/60 Hz wisselstroom
- Om schade door blikseminslag te voorkomen, dient u de stekker uit het stopcontact te halen wanneer het onweert.
- Probeer niet zelf wijzigingen in dit toestel aan te brengen of het te repareren. Neem contact op met erkend Yamaha servicepersoneel wanneer u vermoedt dat het toestel reparatie behoeft. Probeer in geen geval de behuizing open te maken.
- Wanneer u dit toestel voor langere tijd niet zult gebruiken (bijv. vakantie), dient u de stekker uit het stopcontact te halen.
- Lees het hoofdstuk “**VERHELPEM VAN STORINGEN**” over veel voorkomende vergissingen bij de bediening voor u de conclusie trekt dat het toestel een storing of defect vertoont.
- Voor u het toestel verplaatst, dient u op Φ (aan/uit) te drukken om het toestel in wachtstand te zetten, en vervolgens de stekker uit het stopcontact te halen.
- Er zal zich condens vormen wanneer de omgevingstemperatuur plotseling verandert. Haal de stekker uit het stopcontact en laat het toestel met rust.
- Wanneer het toestel langere tijd achter elkaar gebruikt wordt, kan het warm worden. Schakel de stroom uit en laat het toestel afkoelen.
- Installeer dit toestel in de buurt van een stopcontact op een plek waar u de stekker gemakkelijk kunt bereiken.
- De batterijen mogen niet worden blootgesteld aan hitte, zoals door direct zonlicht, vuur of iets dergelijks.
- Een te hoge geluidsdruk (volume) van een oortelefoon of hoofdtelefoon kan leiden tot gehoorschade.

De stroomvoorziening van dit toestel is niet afgesloten zolang de stekker in het stopcontact zit, ook al is het toestel zelf uitgeschakeld met Φ . Dit is de zogenaamde wachtstand. In deze toestand is het toestel ontworpen een zeer kleine hoeveelheid stroom te verbruiken.

WAARSCHUWING

OM DE RISICO'S VOOR BRAND OF ELEKTRISCHE SCHOKKEN TE VERMINDEREN, MAG U DIT TOESTEL IN GEEN GEVAL BLOOTSTELLEN AAN VOCHT OF REGEN.



Dit etiket moet op het product worden aangebracht wanneer de bovenkant heet kan worden tijdens gebruik.

INHOUD

NUTTIGE FUNCTIES	1	FM/AM AFSTEMMEN (R-S202)	15
MEEGELEVERDE ACCESSOIRES	1	Voorkeuzefuncties gebruiken	15
REGELAARS EN HUN FUNCTIES	2	Radio Data System-informatie ontvangen (Alleen het model voor Europa)	19
Voorpaneel	2	FM AFSTEMMEN (R-S202D)	20
Voorpaneelscherm	4	Voorkeuzefuncties gebruiken	20
Achterpaneel	5	Radio Data System-informatie ontvangen (Alleen modellen voor het Verenigd Koninkrijk en Europa)	24
Afstandsbediening	6	NAAR DAB-RADIO LUISTEREN (R-S202D)	25
De afstandsbediening gebruiken	8	De DAB-afstemming voorbereiden	25
AANSLUITINGEN	9	Een DAB-radiostation voor ontvangst selecteren	25
Luidsprekers en broncomponenten aansluiten	9	De presetfunctie gebruiken	26
De FM/AM-antennes aansluiten (R-S202)	11	De DAB-informatie weergeven	28
De DAB/FM-antennes aansluiten (R-S202D)	11	De ontvangststerkte van elk DAB-kanaallabel controleren	29
Het netsnoer aansluiten	11	HET OPTIEMENU INSTELLEN VOOR INVOERBRONNEN	30
AFSPELEN	12	Optiemenu-items	30
Een bron afspelen	12	VERHELPE VAN STORINGEN	31
De sluimerklok gebruiken	12	SPECIFICATIES	35
MUZIEK VAN UW Bluetooth-APPARAAT BELUISTEREN	13		
Afspelen van uw Bluetooth-apparaat	13		
Een apparaat koppelen dat al is gekoppeld via Bluetooth	14		
Verbreken van een Bluetooth-verbinding	14		

■ Over deze handleiding

-  geeft een bedieningstip aan.
- De instructies in deze handleiding beschrijven de bediening van het toestel met de meegeleverde afstandsbediening. U kunt ook de knoppen en regelaars op het voorpaneel gebruiken als ze dezelfde of vergelijkbare namen hebben als die op de afstandsbediening.
- AM-radio is alleen beschikbaar voor de R-S202.

NUTTIGE FUNCTIES

Met dit toestel kunt u:

- ◆ Ervaar draadloos een helder geluid met *Bluetooth*-technologie (zie bladzijde 13).
- ◆ (R-S202) Luister naar FM- en AM-radiostations (zie bladzijde 15).
- ◆ (R-S202D) Luister naar FM- en DAB-radiostations (zie bladzijden 20, 25).
- ◆ De afstandsbediening van dit toestel gebruiken voor het bedienen van een Yamaha cd-speler (zie bladzijde 7)
- ◆ Bespaar energie door de AUTO POWER STANDBY-functie te gebruiken (zie bladzijde 30).

MEEGELEVERDE ACCESSOIRES

Controleer of u alle volgende onderdelen ontvangen heeft.

Afstandsbediening

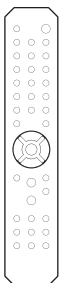

FM-antenne (R-S202)

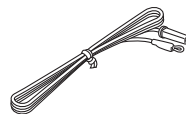
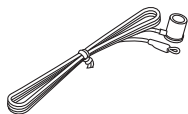

AM-antenne (R-S202)



* Afhankelijk van de regio waarin het toestel wordt aangekocht wordt één van de bovenstaande meegeleverd.

DAB/FM-antenne (R-S202D)

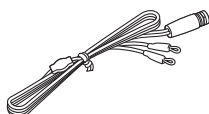

Batterijen (x2)
(AA, R6, UM-3)

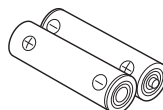

REGELAARS EN HUN FUNCTIES

Voorpaneel

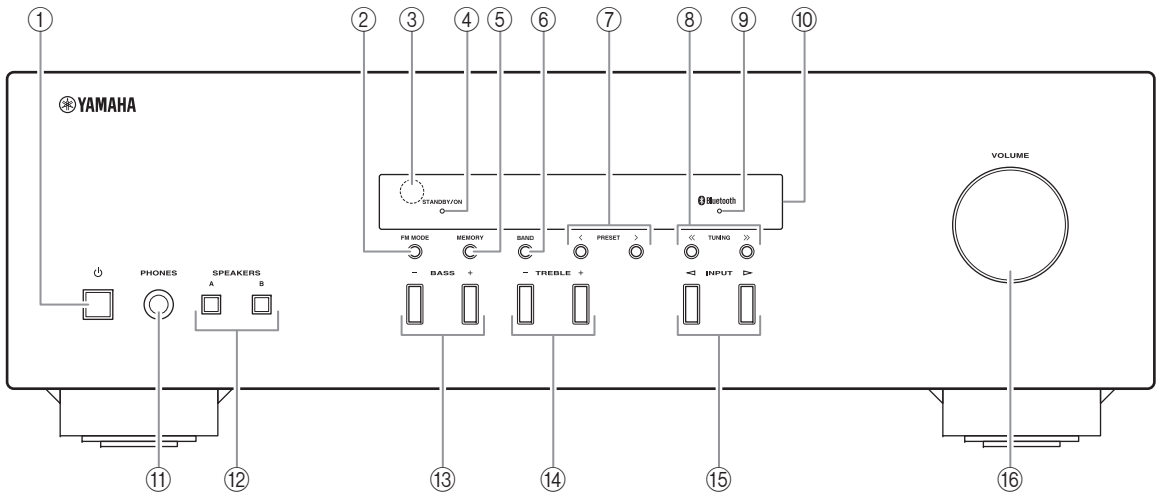

- ① **⏻ (aan/uit)**
Schakelt het toestel in en uit, of activeert wachtstand.
- ② **FM MODE**
Wijzigt de FM ontvangstmodus (stereo of mono) als TUNER wordt gekozen als ingangsbron (zie bladzijden 15, 20).
- ③ **Sensor voor de afstandsbediening**
Ontvangt infrarode signalen van de afstandsbediening.
- ④ **STANDBY/ON-lampje**

Lampje	Status
Helder brandend	Het toestel is ingeschakeld.
Gedempt	Het toestel staat in wachtstand.
Uit	Het toestel is uitgeschakeld. Trek de stekker van het netsnoer uit het stopcontact om dit toestel uit te schakelen.
- ⑤ **MEMORY**
Slaat het huidige radiostation op als voorkeuze wanneer TUNER is geselecteerd als ingangsbron (zie bladzijden 16, 21).
- ⑥ **BAND**
Stelt de radiotunerband in wanneer TUNER is geselecteerd als ingangsbron (zie bladzijden 15, 20).
- ⑦ **PRESET </>**
Selecteert een voorkeuzeradiostation wanneer TUNER is geselecteerd als ingangsbron (zie bladzijden 17, 22).
- ⑧ **TUNING <</>**
Selecteert de afstemfrequentie wanneer TUNER is geselecteerd als ingangsbron (zie bladzijden 15, 20).
- ⑨ **Bluetooth-lampje**
Geeft de status aan van de verbinding met het Bluetooth -apparaat (zie bladzijde 13).
- ⑩ **Voorpaneelscherm**
Geeft informatie weer over de status van het toestel (zie bladzijde 4).

⑪ PHONES-aansluiting

Voor de aansluiting van een hoofdtelefoon.



Druk op SPEAKERS A/B zodat de lampjes SP A/B (zie bladzijde 4) uitgaan voordat u uw hoofdtelefoon aansluit op de PHONES-uitgang.

⑫ SPEAKERS A/B

Schakelt telkens als de overeenkomstige knop wordt ingedrukt de luidsprekerset in of uit die aangesloten is op de SPEAKERS A- en/of SPEAKERS B-aansluitingen op het achterpaneel (zie bladzijde 12).

⑬ BASS -/+

Verhoogt of verlaagt de versterking van de lage tonen.
Bedieningsbereik: -10 dB tot +10 dB

⑭ TREBLE -/+

Verhoogt of verlaagt de versterking van de hoge tonen.
Bedieningsbereik: -10 dB tot +10 dB

⑮ INPUT < / >

Hiermee kiest u de ingangsbron waar u naar wilt luisteren.

⑯ VOLUME-regelaar

Verhoogt of verlaagt het geluidsniveau.

Voorpaneelscherm

[AM-radio is alleen beschikbaar voor de R-S202.]

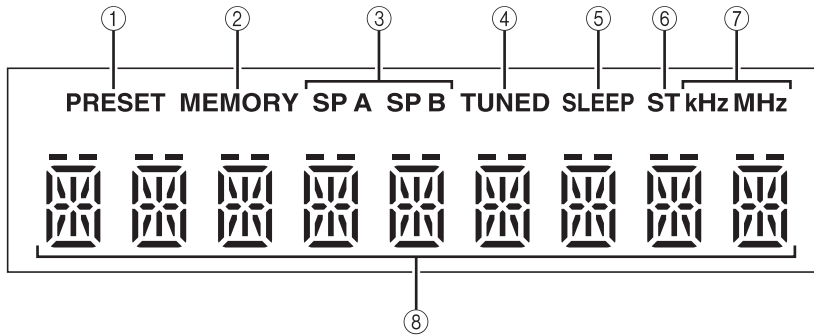

- ① **PRESET-lampje**
Brandt en knippert als de voorkeuzefunctie wordt gebruikt (zie bladzijden 16, 21).
- ② **MEMORY-lampje**
Brandt en knippert bij het registreren van radiostations als voorkeuzes (zie bladzijden 16, 21).
- ③ **SP (SPEAKERS) A/B-lampjes**
Branden afhankelijk van welke luidsprekers u hebt geselecteerd.
Beide lampjes branden als beide luidsprekersets zijn geselecteerd.
- ④ **TUNED-lampje**
Brandt wanneer het toestel is afgestemd op een FM- of AM-station met een krachtig signaal.
- ⑤ **SLEEP-lampje**
Brandt als de sluimerklok ingeschakeld is (zie bladzijde 12).
- ⑥ **ST-lampje**
Brandt wanneer het toestel ontvangt in stereo en is afgestemd op een FM-station met een stereo-uitzending.
- ⑦ **kHz/MHz-lampje**
Gaan branden afhankelijk van de geselecteerde uitzendfrequentie.
kHz: AM
MHz: FM
- ⑧ **Multi-infoscherm**
Geeft gegevens weer tijdens het aanpassen of wijzigen van instellingen.

Achterpaneel

[AM-radio is alleen beschikbaar voor de R-S202.]

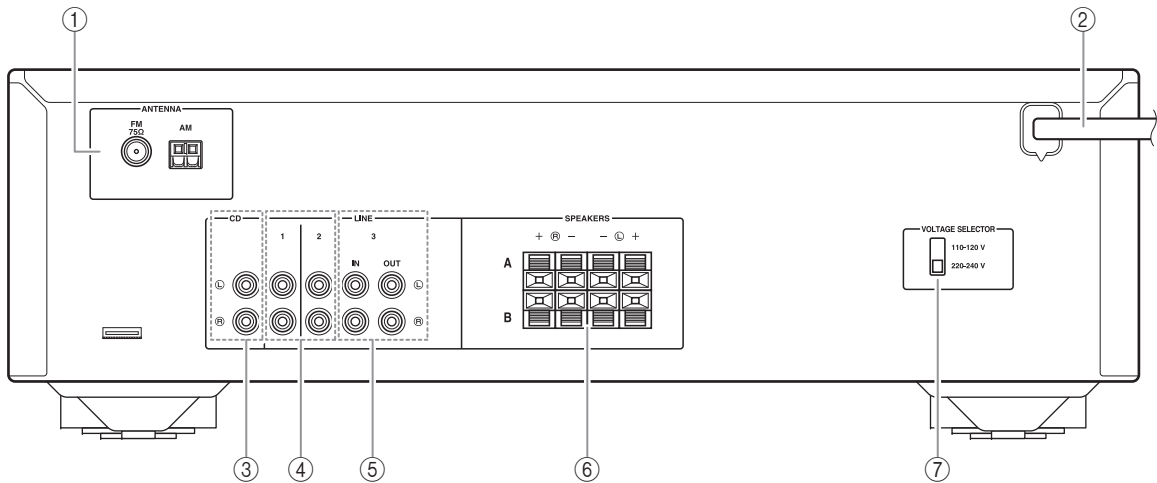

- ① **ANTENNA-aansluitingen**
Hier sluit u de radioantennes aan (zie bladzijde 11).
- ② **Netsnoer**
Voor de aansluiting van het toestel op een stopcontact (zie bladzijde 11).
- ③ **CD-aansluitingen**
Hier sluit u een cd-speler aan (zie bladzijde 9).
- ④ **LINE 1-2-aansluitingen**
Hier sluit u audiocomponenten aan (zie bladzijde 9).
- ⑤ **LINE 3-aansluitingen**
IN-aansluitingen
Hier sluit u audio-uitgangen van een audiocomponent aan (zie bladzijde 9).
OUT-aansluitingen
Hier sluit u audio-ingangen van een audiocomponent aan (zie bladzijde 9).
- ⑥ **SPEAKERS-aansluitingen**
Hier sluit u luidsprekers aan (zie bladzijde 9).
- ⑦ **VOLTAGE SELECTOR**
(alleen voor het universele model)

Afstandsbediening

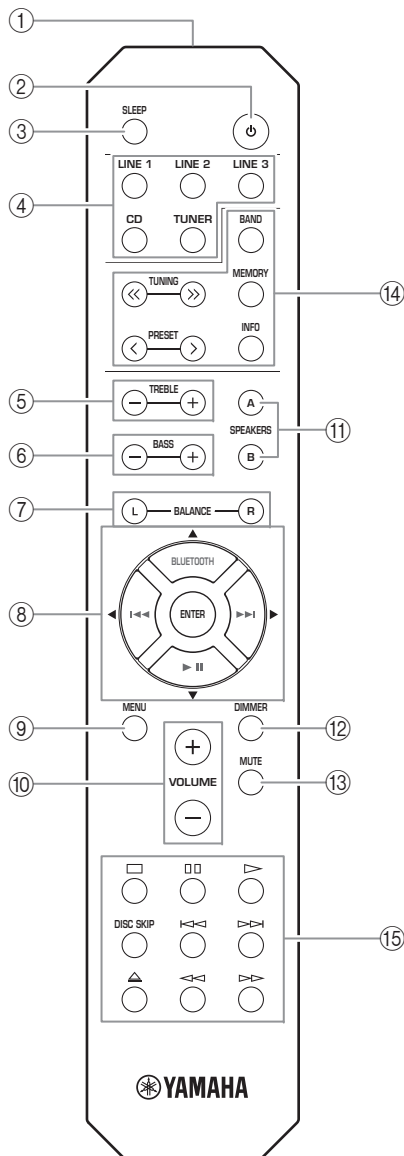

■ Algemene toetsen

De volgende toetsen en onderdelen kunt u gebruiken, ongeacht welke ingangsbron u hebt geselecteerd.

- ① **Infraroodsignaalzender**
Verzendt infrarode signalen.
- ② **⏻ (aan/uit)**
Schakelt het toestel in en uit, of activeert wachtstand.
- ③ **SLEEP**
Stelt de sluimerklok in (zie bladzijde 12).

④ **Invoerkeuzetoetsen**

Hiermee kiest u de ingangsbron waar u naar wilt luisteren.



De namen van de ingangsbronnen stemmen overeen met de namen van de aansluitingen op het achterpaneel.

⑤ **TREBLE +/-**

Verhoogt of verlaagt de versterking van de hoge tonen.

Bedieningsbereik: -10 dB tot +10 dB

⑥ **BASS +/-**

Verhoogt of verlaagt de versterking van de lage tonen.

Bedieningsbereik: -10 dB tot +10 dB

⑦ **BALANCE L/R**

Regelt de geluidsbalans van de linker- en rechterluidsprekers om onevenwichtig geluid te compenseren.

Bedieningsbereik:

L +10 ← 0 → R +10
(+20 dB) (midden) (+20 dB)

De uitvoer via het andere kanaal is uitgeschakeld.

De uitvoer via het andere kanaal is uitgeschakeld.

⑧ **▲ / ▼ / ◀ / ▶ / ENTER**

Selecteert en bevestigt onderdelen in het optiemenu (zie bladzijde 30).

⑨ **MENU**

Schakelt het optiemenu in en uit (zie bladzijde 30).

⑩ **VOLUME +/-**

Verhoogt of verlaagt het geluidsniveau.

⑪ **SPEAKERS A/B**

Schakelt telkens als de overeenkomstige knop wordt ingedrukt de luidsprekerset in of uit die aangesloten is op de SPEAKERS A- en/of SPEAKERS B-aansluitingen op het achterpaneel (zie bladzijde 12).

⑫ **DIMMER**

Druk meerdere malen op deze toets om één van de 3 niveaus voor helderheid van het voorpaneelscherm te selecteren.



- Deze instelling wordt behouden, zelfs als u dit toestel uitschakelt.

- De helderste instelling is de standaardinstelling.

⑬ **MUTE**

Hiermee schakelt u de uitvoer van geluid uit. Druk nog eens op deze toets om de geluidswaergave te hervatten op het oorspronkelijke volumenniveau.

■ Regelaars radiofuncties

De volgende toetsen kunt u gebruiken als u TUNER hebt geselecteerd als ingangsbron.

⑭ TUNING <</>>

Selecteert de afstemfrequentie (zie bladzijden 15, 20).

PRESET </>

Selecteert een radiovoorkeuzestation (zie bladzijden 17, 22).

BAND

Selecteert de radiotunerband.

MEMORY

Slaat het huidige radiostation op als voorkeuze (zie bladzijden 16, 21).

INFO









Alleen voor modellen voor het Verenigd Koninkrijk en Europa:

Selecteert de informatie die op het voorpaneelscherm moet worden weergegeven.

■ Toetsen voor Yamaha cd-spelers

Met de volgende toetsen kunt u een Yamaha cd-speler bedienen.

⑮ Bedieningstoetsen Yamaha cd-speler

	Stopt het afspelen
	Pauzeert het afspelen
	Start het afspelen
DISC SKIP	Springt naar de volgende cd in een cd-wisselaar
	Springt terug
	Springt vooruit
	Werpt de schijf uit
	Spoelt terug
	Speelt versneld vooruit



Opmerking

Ook al gebruikt u een Yamaha cd-speler, toch zijn bepaalde componenten en functies misschien niet beschikbaar. Raadpleeg de gebruiksaanwijzing bij uw component voor nadere informatie.

■ Bluetooth-regelaar

Met de volgende toetsen kunt u een *Bluetooth*-apparaat bedienen.

⑧ Bluetooth bedieningstoetsen

BLUETOOTH	Schakelt de audiobron om naar <i>Bluetooth</i>
	Springt terug
	Springt vooruit
	Start/pauzeert het afspelen

Opmerking

Yamaha kan de werking van alle *Bluetooth*-apparaten niet garanderen.

De afstandsbediening gebruiken

■ Batterijen plaatsen

Vervang alle batterijen als u merkt dat het werkingsbereik van de afstandsbediening kleiner wordt. Voordat u nieuwe batterijen plaatst, dient u het batterijvak schoon te vegen.

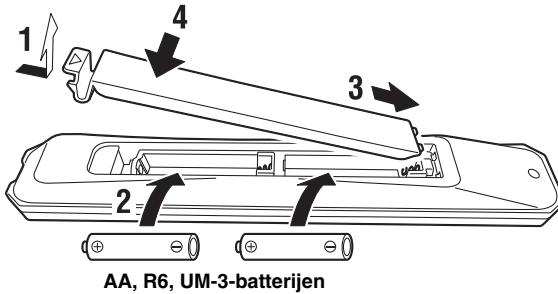

■ Werkingsbereik

Richt de afstandsbediening binnen het hieronder weergegeven bedieningsbereik op de afstandsbedieningssensor op het toestel. Er mogen zich geen grote obstakels bevinden tussen de afstandsbediening en het toestel.

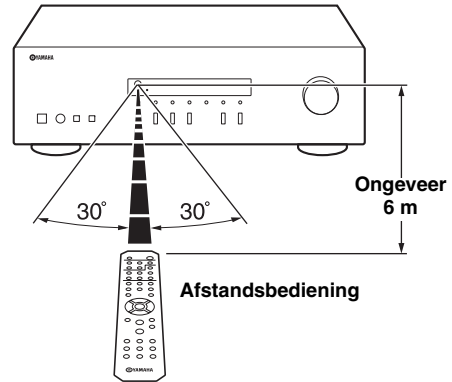

LET OP

- Laat de afstandsbediening niet vallen.
- Als de batterijen leeg raken, haal ze dan onmiddellijk uit de afstandsbediening om ontploffing of zuurlekkage te voorkomen.
- Als u lekkende batterijen vindt, doe de batterijen dan onmiddellijk weg waarbij u ervoor zorgt dat u het weggelekte materiaal niet aanraakt. Als het weggelekte materiaal in contact komt met uw huid, uw ogen of uw mond, spoel het dan onmiddellijk weg en raadpleeg een arts. Maak het batterijvak goed schoon voordat u nieuwe batterijen plaatst.
- Gebruik geen oude en nieuwe batterijen door elkaar. Hierdoor kan de levensduur van de nieuwe batterijen verkort worden of kunnen de oude batterijen gaan lekken.
- Gebruik geen verschillende types batterijen door elkaar (zoals alkaline- en mangaanbatterijen). Batterijen die er hetzelfde uitzien, kunnen een verschillende specificatie hebben.
- Voer batterijen af volgens de plaatselijke wet- en regelgeving.
- Berg batterijen op buiten het bereik van kinderen.
Batterijen kunnen gevaarlijk zijn als een kind ze in de mond stopt.
- Haal de batterijen uit het toestel als u van plan bent het toestel gedurende langere tijd niet te gebruiken. Anders lopen de batterijen leeg en bestaat het gevaar van lekkage van batterijvloeistof met als gevolg mogelijke beschadiging van het toestel.

AANSLUITINGEN

Luidsprekers en broncomponenten aansluiten

Alle aansluitingen moeten correct zijn: L (links) op L, R (rechts) op R, “+” op “+” en “-” op “-”. Als de aansluitingen niet kloppen, wordt er geen geluid weergegeven via de luidsprekers en als de polariteit van de luidspreker-aansluitingen niet correct is, klinkt de weergave onnatuurlijk met te weinig lage tonen. Raadpleeg de gebruikershandleiding van elk van uw componenten.

Gebruik RCA-kabels voor het aansluiten van audiocomponenten.

LET OP

- Sluit dit toestel of andere componenten pas op het lichtnet aan nadat alle aansluitingen tussen componenten gemaakt zijn.
- Laat blootliggende luidsprekerdraden niet met elkaar of met metalen onderdelen van het toestel in contact komen. Hierdoor kunnen het toestel en/of de luidsprekers beschadigd raken.

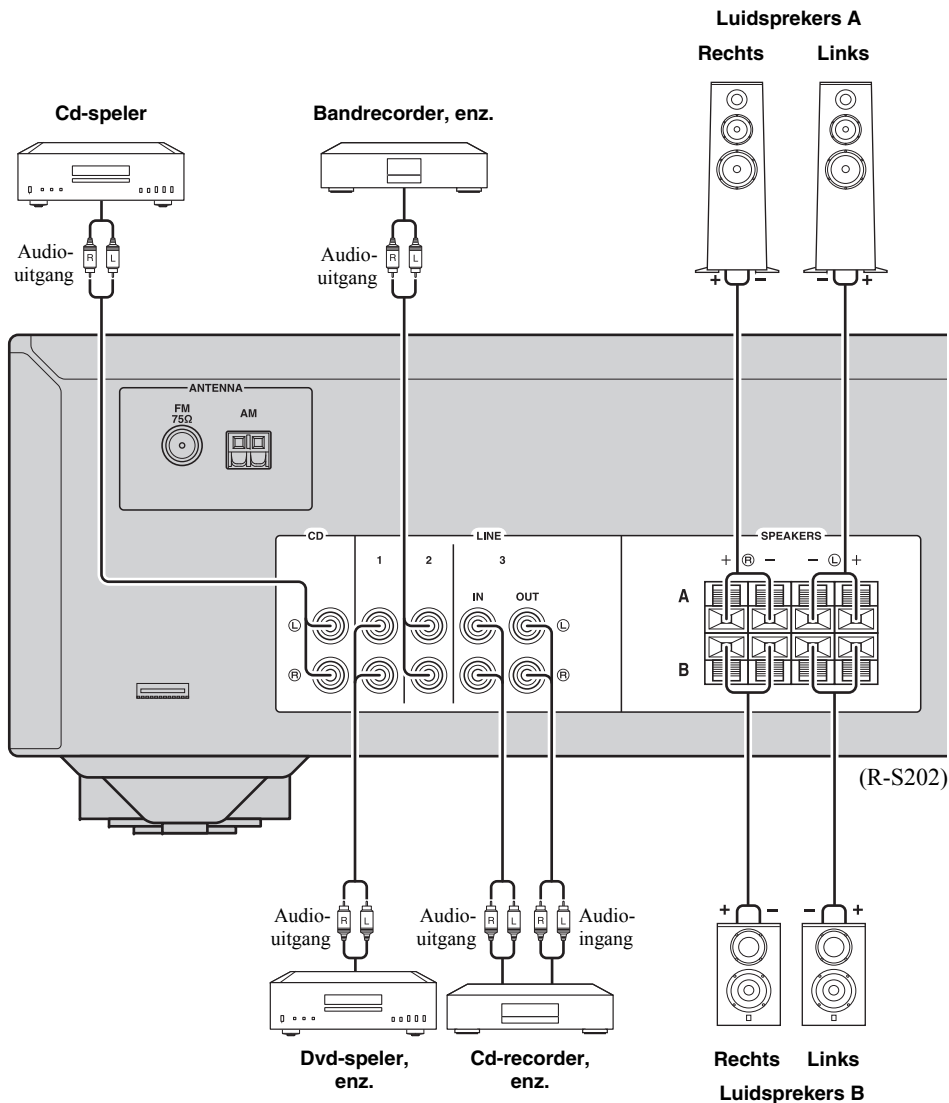

OUT-aansluitingen

- De OUT-aansluitingen voeren audiosignalen uit van de geselecteerde ingangsbron (behalve als LINE 3 is geselecteerd).
- Instellingen voor volumenniveau, toonregeling en balans zijn niet van invloed op de OUT-aansluitingen.

Luidsprekerkabels aansluiten

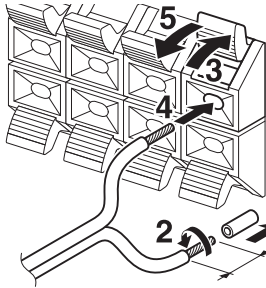

1 Verwijder ongeveer 10 mm van de isolatie van het uiteinde van de luidsprekerkabels.

Opmerking

Wanneer u luidsprekerkabels in de luidsprekeraansluitingen steekt, steek dan alleen de blootliggende luidsprekerdraad in. Als u geïsoleerde kabel insteekt, kan de verbinding slecht zijn en hoort u mogelijk geen geluid.

LET OP

Sluit luidsprekers met de hieronder weergegeven impedantie aan. Als er luidsprekers met een extreem lage impedantie worden aangesloten kan dit toestel oververhit raken.

Luidsprekeraansluiting	Luidsprekerimpedantie
SPEAKERS A of SPEAKERS B	8 Ω of hoger
SPEAKERS A en SPEAKERS B	16 Ω of hoger (behalve het model voor Noord-Amerika)
Dubbele bedrading	8 Ω of hoger

Dubbel bedrade aansluiting

Een dubbel bedrade aansluiting scheidt de woofer (lage tonen) van het gecombineerde deel voor de middentonen en de tweeters (hoge tonen). Een luidsprekerkast voor dubbele bedrading heeft vier aansluitklemmen. Met deze twee sets aansluitingen kan de luidsprekerkast gesplitst worden in twee onafhankelijke delen. Met deze verbindingen wordt de reproductie van de middentonen en hoge tonen via de ene set aansluitingen geleid en die van de lage tonen via een andere set aansluitingen.

Achterpaneel

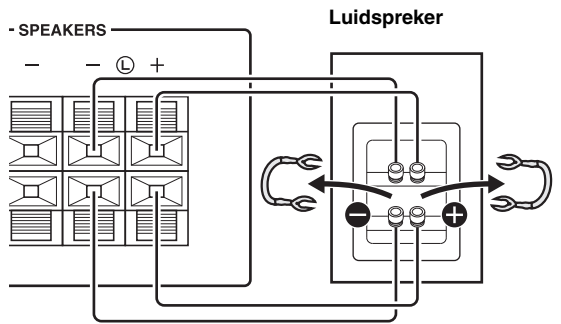

Sluit de andere luidspreker op dezelfde manier aan op de andere set aansluitingen.

Opmerking

Bij het maken van dubbel bedrade aansluitingen dient u de kortsluitbruggen of kabels van de luidspreker te verwijderen.



Wilt u dubbel bedrade aansluitingen gebruiken, druk dan op SPEAKERS A en SPEAKERS B, zodat SP A en B beide gaan branden op het voorpaneelscherm.

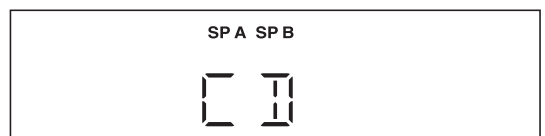
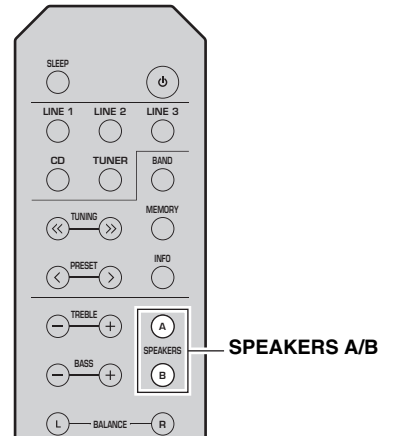

De FM/AM-antennes aansluiten (R-S202)

Sluit de meegeleverde FM/AM-antenne aan op dit toestel. Bevestig het uiteinde van de FM-antenne aan een muur en plaats de AM-antenne.

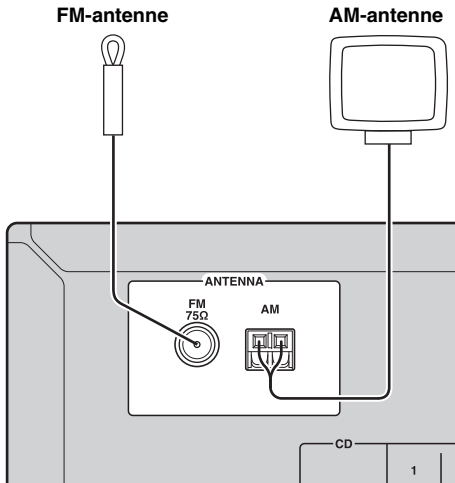

Opmerkingen

- Als u last hebt van een slechte ontvangst, kunt u een buitenantenne installeren.
- Wikkel de kabel van de AM-antenne niet verder af dan de benodigde lengte.
- De draden van de AM-antenne hebben geen polariteit.

■ De AM-antenne monteren

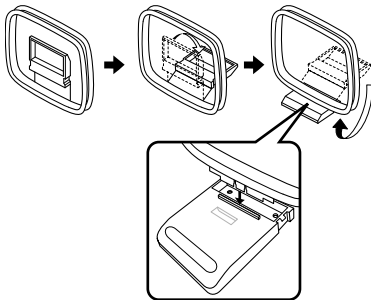

■ De draad van de AM-antenne aansluiten

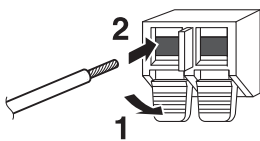

De DAB/FM-antennes aansluiten (R-S202D)

Sluit de meegeleverde DAB/FM-antenne aan op dit toestel en bevestig de antenne-uiteinden aan een wand.

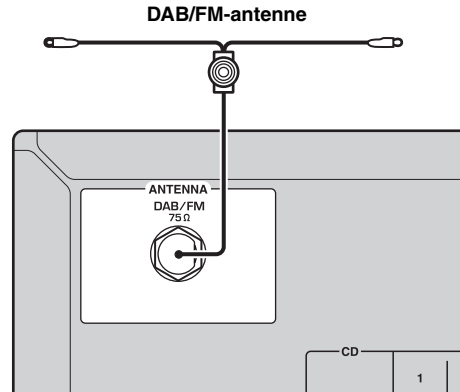

Opmerkingen

- Als u last hebt van een slechte ontvangst, kunt u een buitenantenne installeren.
- De antenne moet horizontaal worden gespannen.

Het netsnoer aansluiten

Steek de stekker van het netsnoer in het stopcontact nadat u alle andere aansluitingen hebt gemaakt.

LET OP

Alleen voor het universele model:
Stel de VOLTAGE SELECTOR van het toestel in op het lokale voltage voordat u het netsnoer aansluit. Bij onjuiste instelling van de VOLTAGE SELECTOR bestaat brandgevaar en kan schade aan het apparaat ontstaan.

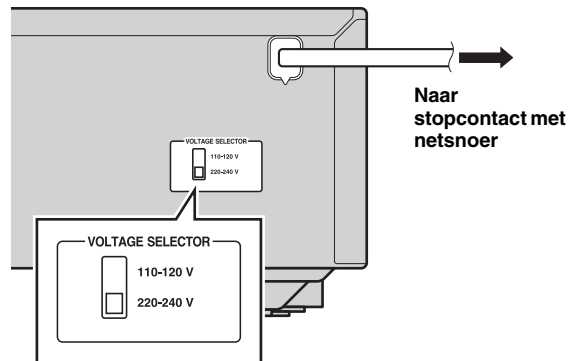

AFSPELEN

Een bron afspelen

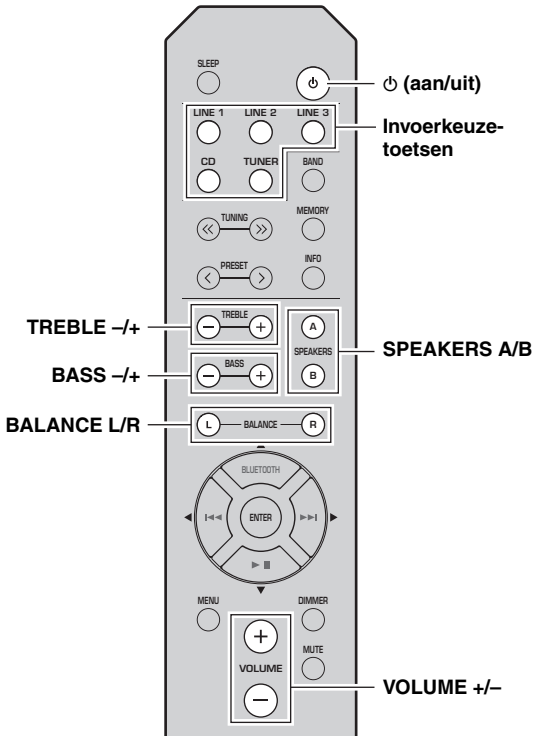

- 1 Druk op **⏻ (aan/uit)** om het toestel aan te zetten.
- 2 Druk op een van de invoerkeuzetoetsen om de gewenste ingangsbron te kiezen.
- 3 Druk op **SPEAKERS A** en/of **SPEAKERS B** om de gewenste luidsprekerset(s) te kiezen.
 - ☀️
 - Wanneer u één set luidsprekers hebt aangesloten met dubbele bedrading of wanneer u twee luidsprekersets tegelijkertijd gebruikt (A en B), let er dan op dat SP A en SP B beide worden weergegeven op het voorpaneelscherm.
 - Schakel de luidsprekers uit als u met een hoofdtelefoon luistert.
- 4 **Speel de bron af.**
- 5 Druk op **VOLUME +/-** om het geluidsuitvoerniveau te regelen.



U kunt de klankkwaliteit bijregelen met behulp van de regelaars voor BASS +/- en TREBLE +/-, en de geluidsbalans van de linker- en rechterluidsprekers met behulp van de regelaar BALANCE L/R (zie bladzijde 6).

- 6 Druk, als u stopt met luisteren, op **⏻ (aan/uit)** om het toestel in wachtstand te zetten.

Druk nogmaals op **⏻ (aan/uit)** om het toestel weer in te schakelen.



- U kunt ook de knoppen en regelaars op het voorpaneel gebruiken als ze dezelfde of vergelijkbare namen hebben als die op de afstandsbediening.
- Voor opname, zie bladzijde 5.

De sluimerklok gebruiken

Gebruik deze functie om het toestel automatisch in wachtstand te zetten na een bepaalde tijdsduur. De sluimerklok is nuttig als u gaat slapen terwijl het toestel een bron afspeelt of opneemt.

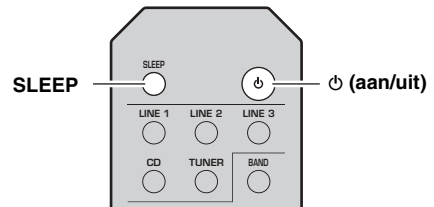

Druk meerdere malen op **SLEEP** om de tijd in te stellen tot het toestel in de wachtstand gaat.

Elke keer als u op **SLEEP** drukt, wordt op het voorpaneelscherm cyclisch de volgende tijdsduur weergegeven, zoals hieronder afgebeeld.

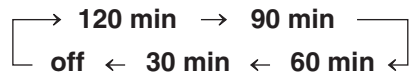

Het **SLEEP**-lampje knippert terwijl u de tijdsduur voor de sluimerklok instelt.



Als de sluimerklok is ingesteld, gaat het **SLEEP**-lampje op het voorpaneelscherm branden.



Wilt u de sluimerklok onderbreken, kies dan een van de volgende methoden:

- Selecteer "SLEEP OFF".
- Druk op **⏻ (aan/uit)** om dit toestel in de wachtstand te zetten.

MUZIEK VAN UW *Bluetooth*-APPARAAT BELUISTEREN

Dit toestel ondersteunt *Bluetooth*-functionaliteit U kunt draadloos muziek beluisteren vanaf uw *Bluetooth*-apparaat (mobiele telefoon, digitale audiospeler, etc.). Raadpleeg ook de gebruikershandleiding van uw *Bluetooth*-apparaat.

Afspelen van uw *Bluetooth*-apparaat

De eerste keer dat het *Bluetooth*-apparaat gebruikt met dit toestel of als de koppelingsinstellingen zijn gewist moet u de koppeling bevestigen. Koppelen is een proces waarbij het *Bluetooth*-apparaat met dit toestel wordt geregistreerd. Als de koppeling niet lukt, raadpleeg dan “*Bluetooth*” in “VERHELPELEN VAN STORINGEN” (zie bladzijde 32).

Opmerkingen

- Yamaha kan niet alle verbindingen tussen dit toestel en *Bluetooth*-apparaat garanderen.
- Dit toestel kan worden gekoppeld met maximaal 8 *Bluetooth*-apparaten. Als het koppelen met het 9e apparaat is gelukt, worden de koppelingsgegevens voor de oudste verbinding verwijderd.
- Tijdens verbinding met het *Bluetooth*-apparaat en het uitvoeren van de koppeling met een ander apparaat, wordt de huidige *Bluetooth*-verbinding geannuleerd.

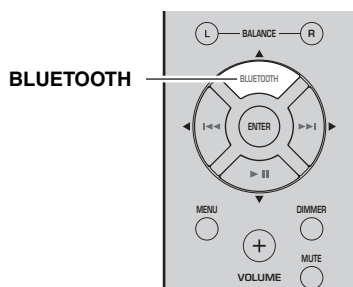

1 Druk gedurende meer dan 3 seconden op de BLUETOOTH-toets om koppelmodus te activeren.

- Koppelmodus blijft 5 minuten actief.
- In koppelmodus geeft het voorpaneelscherm van dit toestel “PAIRING” aan en het *Bluetooth*-lampje knippert.



U kunt koppelmodus ook op een van de volgende twee manieren activeren:

- Houd INPUT <| of >| op dit toestel drie seconden vast.
- Kies “PAIRING” in het optiemenu en druk vervolgens op ENTER (zie bladzijde 30).

2 Schakel de *Bluetooth*-functie op het *Bluetooth*-apparaat in.

Raadpleeg voor meer informatie de gebruikershandleiding van het *Bluetooth*-apparaat.

3 Kies in de *Bluetooth*-verbindingslijst van het *Bluetooth*-apparaat dit toestel (R-S202 Yamaha of R-S202D Yamaha).

- Als het koppelen is voltooid geeft het voorpaneelscherm van dit toestel “COMPLETED” aan.
- Als het *Bluetooth*-apparaat is verbonden geeft het voorpaneelscherm van dit toestel “CONNECTED” aan en het *Bluetooth*-lampje gaat branden.



Als er om een wachtwoord wordt gevraagd, voer dan “0000” in.

CONNECTED



4 Muziek van het *Bluetooth*-apparaat afspelen.

Opmerkingen

- Zorg dat de volume-instelling van dit toestel niet te hoog is. We adviseren om het volume van het *Bluetooth*-apparaat aan te passen.
- Als *Bluetooth* is geselecteerd als de audiobron, schakelt dit toestel automatisch uit als er 20 minuten zijn verstreken zonder dat er *Bluetooth*-verbinding of bediening heeft plaatsgevonden.



U kunt de *Bluetooth*-bedieningstoetsen op de afstandsbediening gebruiken om afspelen te regelen (zie bladzijde 7).

Een apparaat koppelen dat al is gekoppeld via Bluetooth

Zodra het koppelen is voltooid, is het verbinding maken met een *Bluetooth* de volgende keer makkelijk.

■ Verbinding maken vanaf een *Bluetooth*-apparaat

1 Schakel in de *Bluetooth*-instellingen van het *Bluetooth*-apparaat *Bluetooth* in.

2 Kies in de *Bluetooth*-verbindingslijst van het *Bluetooth*-apparaat dit toestel (R-S202 Yamaha of R-S202D Yamaha).

De *Bluetooth*-verbinding wordt tot stand gebracht en het voorpaneelscherm van het toestel geeft “CONNECTED” aan.

Opmerking

Bluetooth-verbindingen kunnen niet tot stand worden gebracht vanaf het *Bluetooth*-apparaat als dit toestel in de wachtstand staat.



U kunt de *Bluetooth*-bedieningstoetsen op de afstandsbediening gebruiken om afspelen te regelen (zie bladzijde 7).

Verbreken van een *Bluetooth*-verbinding

Als één van de volgende handelingen wordt uitgevoerd terwijl er gebruik wordt gemaakt van een *Bluetooth*-verbinding, wordt de *Bluetooth*-verbinding verbroken.

- Een andere audiobron selecteren dan *Bluetooth*.
- Druk op  (aan/uit) om dit toestel in de wachtstand te zetten.
- Schakel in de *Bluetooth*-instellingen van het *Bluetooth*-apparaat in.

FM/AM AFSTEMMEN (R-S202)

U kunt afstemmen op een radiostation door de frequentie te specificeren of door te kiezen uit geregistreerde radiostations.

Opmerkingen

- Radiofrequenties verschillen per land of regio waar het toestel wordt gebruikt. In dit gedeelte worden illustraties gebruikt van het voorpaneelscherm van het model voor Europa.
- Alleen voor het model voor Azië en het universele model:
Stel de afstemfrequentiestap in op de frequentieruimte in uw regio voordat u afstemt op een radiostation (zie bladzijde 30).

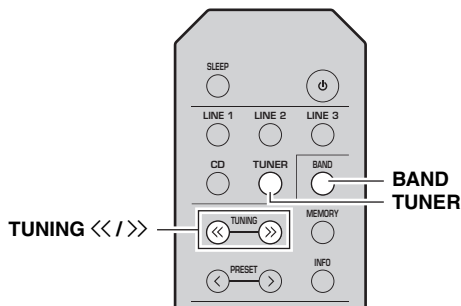

1 Druk op **TUNER** om de tuner als ingangsbron te selecteren.

2 Druk op **BAND** om de FM/AM-band te selecteren.

3 Houd **TUNING <</>>** ingedrukt om het afstemmen te starten.

Druk op >> om af te stemmen op een hogere frequentie.

Druk op << om af te stemmen op een lagere frequentie.

Als het toestel afstemt op een station, gaat het TUNED-lampje op het voorpaneelscherm branden.

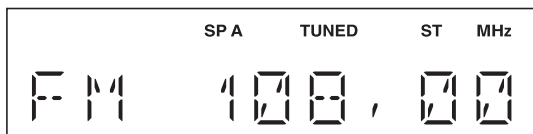

Opmerking

Als de procedure voor het afstemmen niet stopt bij het gewenste station omdat het signaal te zwak is, drukt u herhaaldelijk op TUNING <</>> om op het station af te stemmen.



U kunt ook de knoppen op het voorpaneel gebruiken als ze dezelfde of vergelijkbare namen hebben als die op de afstandsbediening.

FM-ontvangst verbeteren

Als het signaal van het station zwak en de geluidskwaliteit niet goed is, stel dan de ontvangstmodus voor FM-radio in op mono om de ontvangst te verbeteren.

Voorpaneel

Druk op FM MODE en controleer of het ST-lampje is gedoofd (zie bladzijde 4).

Afstandsbediening

Ga naar FM MODE in het optiemenu om MONO (monomodus) te selecteren (zie bladzijde 30).

Voorkeuzefuncties gebruiken

U kunt 40 stations registreren als voorkeuzestations. Als u eenmaal voorkeuzestations hebt geregistreerd, kunt u daar eenvoudig op afstemmen door de voorkeuze op te roepen. U kunt FM-stations met een sterk signaal automatisch registreren. Als de FM-stations die u wilt opslaan een zwak signaal hebben, kunt u ze handmatig registreren (zie bladzijde 16).

Stations automatisch een voorkeuze geven (alleen voor FM-stations)

Opmerkingen

- Als u een station registreert naar een voorkeuzenummer waar al een station op is geregistreerd, wordt het eerder geregistreerde station overschreven.
- Alleen het model voor Europa:
Alleen stations die uitzenden met het Radio Data System kunnen worden geregistreerd als voorkeuze.



FM-stations die zijn geregistreerd als voorkeuze met de automatische voorkeuzeregistratie klinken in stereo.

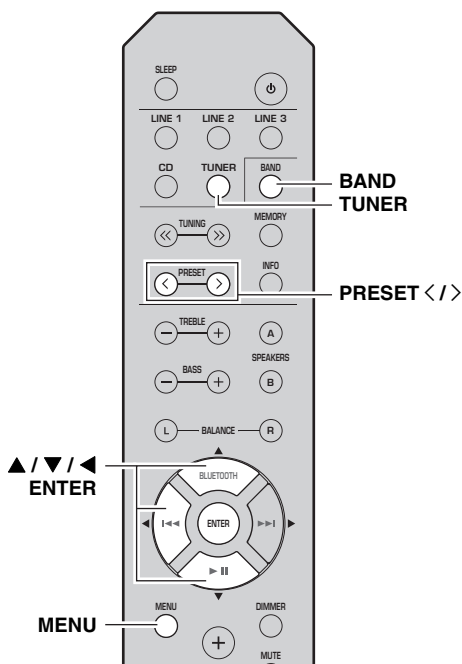

1 Druk op TUNER om de tuner als ingangsbron te selecteren.

2 Druk op BAND om de FM-band te selecteren.

3 Druk op MENU om het optiemenu te openen.
Het optiemenu voor TUNER wordt weergegeven (zie bladzijde 30).

4 Druk op ▲ / ▼ om "AUTO PRESET" te selecteren en druk vervolgens op ENTER.

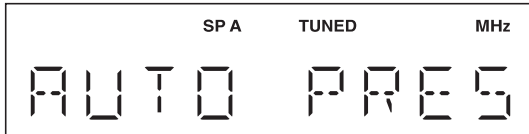

Het toestel zoekt ongeveer 3 seconden later de FM-band af vanaf de laagste frequentie omhoog.



- Voordat het zoeken begint, kunt u het eerste voorkeuzenummer opgeven door op PRESET </> of ▲ / ▼ te drukken.
- Druk op ◀ om het zoeken stop te zetten.

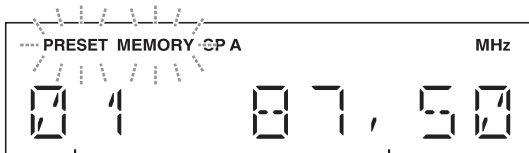

Wanneer een station voor voorkeuze is gevonden, wordt informatie weergegeven op het voorpaneelscherm zoals hierboven weergegeven. Wanneer het zoeken klaar is, wordt "FINISH" weergegeven en keert het scherm terug naar het optiemenu.

Druk op MENU om terug te keren naar de oorspronkelijke status.

■ Handmatig voorkeuzen instellen

U kunt de gewenste stations handmatig registreren.

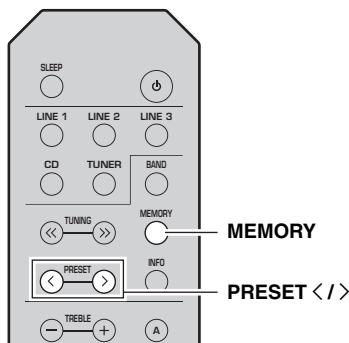

1 Stem af op het gewenste FM/AM-station.

Zie bladzijde 15 voor aanwijzingen over het afstemmen op een station.

2 Druk op MEMORY.

"MANUAL PRESET" wordt kort weergegeven op het voorpaneelscherm en vervolgens wordt het voorkeuzenummer weergegeven waarop het station zal worden geregistreerd.

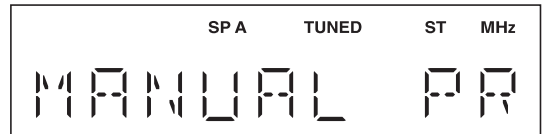

Houdt u MEMORY op het voorpaneel meer dan 2 seconden ingedrukt, dan kunt u de volgende stappen overslaan en automatisch het geselecteerde station registreren onder een leeg voorkeuzenummer (d.w.z. het voorkeuzenummer dat volgt op het laatste gebruikte voorkeuzenummer).

3 Druk op PRESET </> om het voorkeuzenummer voor registratie van het station te selecteren.

Wanneer u een voorkeuzenummer selecteert waarvoor geen station is geregistreerd, wordt "EMPTY" weergegeven. Wanneer u een voorkeuzenummer selecteert waarvoor al een station is geregistreerd, wordt de frequentie van het station weergegeven.

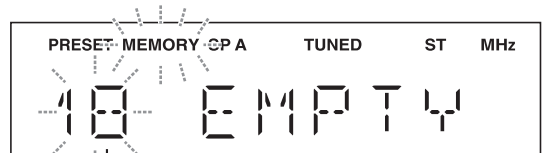

Voorkeuzenummer

4 Druk op MEMORY.

Wanneer de registratie voltooid is, keert het scherm terug naar de oorspronkelijke status.



- Selecteer een andere ingang of frequentieband of voer gedurende 30 seconden geen handelingen uit als u het registreren wilt annuleren.
- U kunt ook de knoppen en regelaars op het voorpaneel gebruiken als ze dezelfde of vergelijkbare namen hebben als die op de afstandsbediening om voorkeuzestations in te stellen.

■ Voorkeuzestations terugroepen

U kunt voorkeuzestations terugroepen die zijn geregistreerd met de automatische of de handmatige voorkeuzemethode.

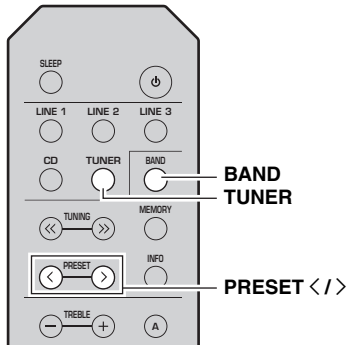

1 Druk op TUNER om de tuner als ingangsbron te selecteren.

2 Druk op BAND om de FM/AM-band te selecteren.

3 Druk op PRESET </> om een voorkeuzenummer te selecteren.



- Voorkeuzenummers waarvoor geen stations zijn geregistreerd, worden overgeslagen.
- “NO PRESET” wordt weergegeven als er geen stations zijn geregistreerd.
- Probeer handmatig af te stemmen op voorkeuzestations met een zwak signaal.
- U kunt ook op PRESET </> drukken op het voorpaneel om een voorkeuzestation terug te roepen.

■ Een voorkeuzestation wissen

Volg de onderstaande stappen om een voorkeuzestation te wissen.

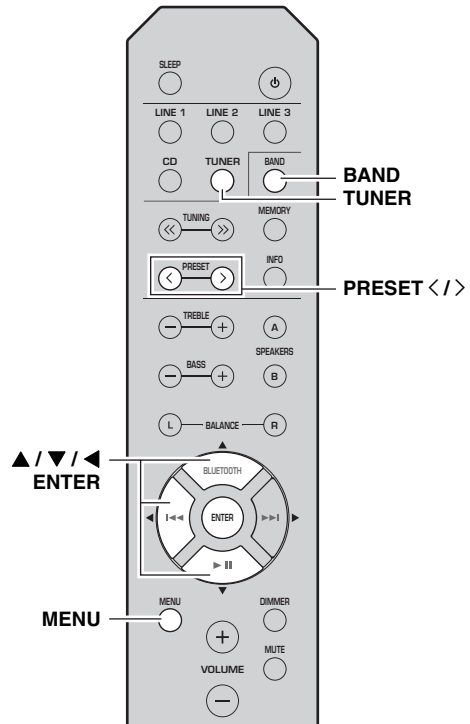

1 Druk op TUNER om de tuner als ingangsbron te selecteren.

2 Druk op BAND om de FM/AM-band te selecteren.

3 Druk op MENU om het optiemenu te openen. Het optiemenu voor TUNER wordt weergegeven (zie bladzijde 30).

4 Druk op ▲ / ▼ om “CLEAR PRESET” te selecteren en druk vervolgens op ENTER.

5 Druk meerdere keren op ▲ / ▼ om het gewenste voorkeuzestation te selecteren. Het geselecteerde voorkeuzenummer knippert op het voorpaneelscherm.

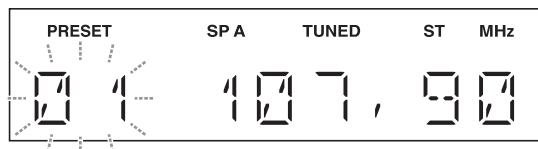

- U kunt ook PRESET </> gebruiken.
- Wilt u het wissen van het voorkeuzestation annuleren, druk dan op ◀ of doe 30 seconden lang niets met het toestel.

6 Druk nogmaals op ENTER om de opdracht te bevestigen.

“CLEARED” wordt weergegeven op het voorpaneelscherm. Vervolgens wordt een ander voorkeuzestation weergegeven op het voorpaneelscherm. Als er geen voorkeuzestations meer zijn, wordt “NO PRESET” weergegeven en keert het scherm terug naar het optiemenu. Druk op MENU om terug te keren naar de oorspronkelijke status.

■ Alle voorkeuzestations wissen

Volg de onderstaande stappen om alle voorkeuzestations te wissen.

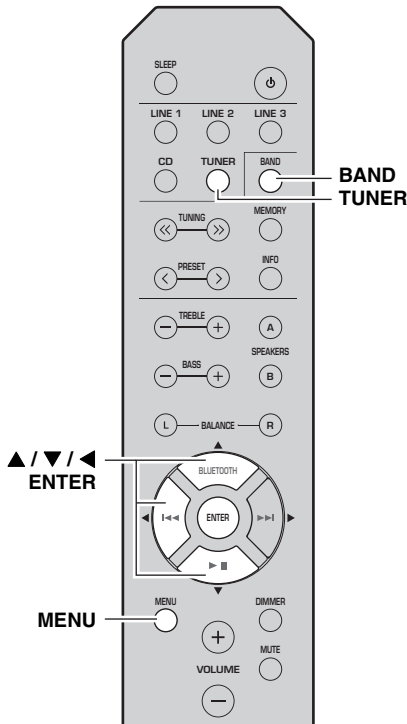

1 Druk op TUNER om de tuner als ingangsbron te selecteren.

2 Druk op BAND om de FM/AM-band te selecteren.

3 Druk op MENU om het optiemenu te openen.
Het optiemenu voor TUNER wordt weergegeven (zie bladzijde 30).

4 Druk op ▲ / ▼ om “CLEAR ALL PRESET” te selecteren en druk vervolgens op ENTER.

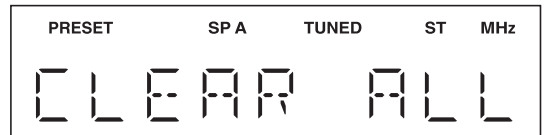

Druk op ◀ om de handeling te annuleren en terug te keren naar het optiemenu.

5 Druk op ▲ / ▼ om “CLEAR OK” te selecteren en druk vervolgens op ENTER.

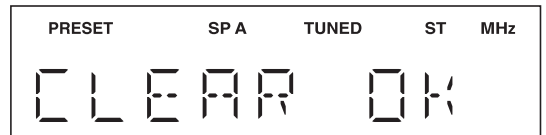

Wilt u het wissen van de voorkeuzes annuleren, selecteer dan “CLEAR NO”.

Wanneer alle voorkeuzes zijn gewist, wordt “CLEARED” weergegeven en keert het scherm terug naar het optiemenu.

Druk op MENU om terug te keren naar de oorspronkelijke status.

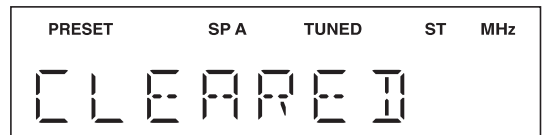

Radio Data System-informatie ontvangen (Alleen het model voor Europa)

Radio Data System is een systeem voor gegevensoverdracht dat door FM-stations in een groot aantal landen wordt gebruikt.

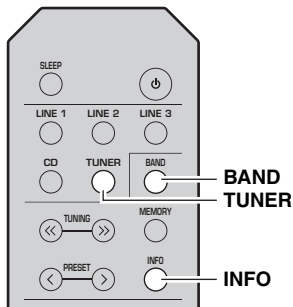

Wanneer u programmatype selecteert, worden de volgende programmatypenamen weergegeven.

Programmatype	Beschrijving
NEWS	Nieuws
AFFAIRS	Actualiteiten
INFO	Algemene informatie
SPORT	Sport
EDUCATE	Educatief
DRAMA	Drama
CULTURE	Cultuur
SCIENCE	Wetenschap
VARIED	Licht amusement
POP M	Popmuziek
ROCK M	Rockmuziek
EASY M	Middle-of-the-road muziek (easy-listening)
LIGHT M	Licht klassiek
CLASSICS	Ernstig klassiek
OTHER M	Overige muziek

- 1 Druk op TUNER om de tuner als ingangsbron te selecteren.**
- 2 Druk op BAND om de FM-band te selecteren.**
- 3 Stem af op het gewenste Radio Data System-station.**
- 4 Druk meerdere keren op INFO om de gewenste weergavemodus voor Radio Data System te selecteren.**

Keuze	Beschrijving
Frequentie	Het toestel geeft de frequentie van het huidige station weer.
Programmaservice	Standaardinstelling. Het toestel geeft de naam weer van het Radio Data System-programma waar u naar luistert.
Programmatype	Het toestel geeft het type Radio Data System-programma weer waar u naar luistert.
Radiotekst	Het toestel geeft informatie over het Radio Data System-programma weer waar u naar luistert.
Kloktijd	Het toestel geeft de huidige tijd weer.

FM AFSTEMMEN (R-S202D)

U kunt afstemmen op een radiostation door de frequentie te specificeren of door te kiezen uit geregistreerde radiostations.

Opmerkingen

- Radiofrequenties verschillen per land of regio waar het toestel wordt gebruikt. In dit gedeelte worden illustraties gebruikt van het voorpaneelscherm van het model voor Europa.
- Alleen voor het model voor Azië en het universele model:
Stel de afstemfrequentiestap in op de frequentieruimte in uw regio voordat u afstemt op een radiostation (zie bladzijde 30).

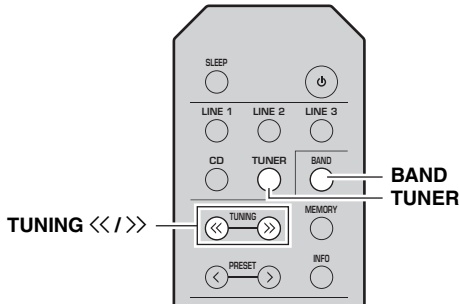

1 Druk op TUNER om de tuner als ingangsbron te selecteren.

2 Druk op BAND om de FM-band te selecteren.

3 Houd TUNING <</>> ingedrukt om het afstemmen te starten.

Druk op >> om af te stemmen op een hogere frequentie.

Druk op << om af te stemmen op een lagere frequentie.

Als het toestel afstemt op een station, gaat het TUNED-lampje op het voorpaneelscherm branden.

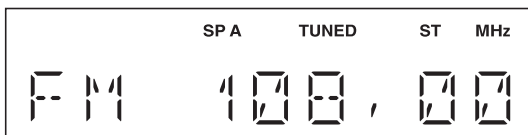

Opmerking

Als de procedure voor het afstemmen niet stopt bij het gewenste station omdat het signaal te zwak is, drukt u herhaaldelijk op TUNING <</>> om op het station af te stemmen.



U kunt ook de knoppen op het voorpaneel gebruiken als ze dezelfde of vergelijkbare namen hebben als die op de afstandsbediening.

FM-ontvangst verbeteren

Als het signaal van het station zwak en de geluidskwaliteit niet goed is, stel dan de ontvangstmodus voor FM-radio in op mono om de ontvangst te verbeteren.

Voorpaneel

Druk op FM MODE en controleer of het ST-lampje is gedoofd (zie bladzijde 4).

Afstandsbediening

Ga naar FM MODE in het optiemenu om MONO (monomodus) te selecteren (zie bladzijde 30).

Voorkeuzefuncties gebruiken

U kunt 40 stations registreren als voorkeuzestations. Als u eenmaal voorkeuzestations hebt geregistreerd, kunt u daar eenvoudig op afstemmen door de voorkeuzen op te roepen. U kunt FM-stations met een sterk signaal automatisch registreren. Als de FM-stations die u wilt opslaan een zwak signaal hebben, kunt u ze handmatig registreren (zie bladzijde 21).

Stations automatisch een voorkeuze geven (alleen voor FM-stations)

Opmerkingen

- Als u een station registreert naar een voorkeuzenummer waar al een station op is geregistreerd, wordt het eerder geregistreerde station overschreven.
- Alleen voor modellen voor het Verenigd Koninkrijk en Europa: Alleen stations die uitzenden met het Radio Data System kunnen worden geregistreerd als voorkeuze.



FM-stations die zijn geregistreerd als voorkeuze met de automatische voorkeuzeregistratie klinken in stereo.

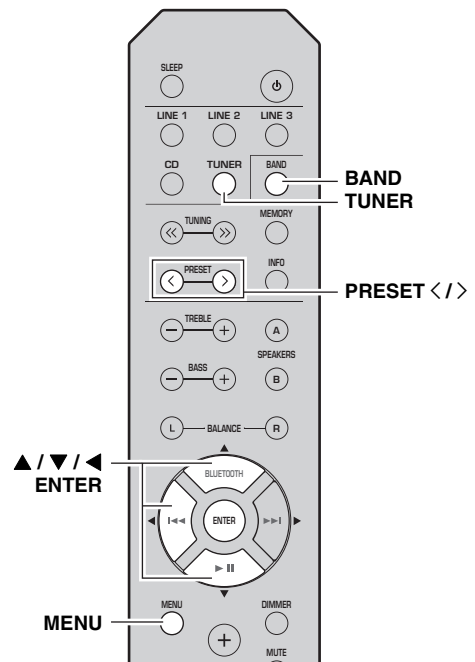

1 Druk op TUNER om de tuner als ingangsbron te selecteren.

2 Druk op BAND om de FM-band te selecteren.

3 Druk op MENU om het optiemenu te openen.
Het optiemenu voor TUNER wordt weergegeven (zie bladzijde 30).

4 Druk op ▲ / ▼ om "AUTO PRESET" te selecteren en druk vervolgens op ENTER.

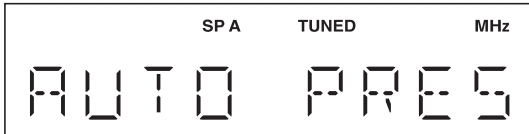

Het toestel zoekt ongeveer 3 seconden later de FM-band af vanaf de laagste frequentie omhoog.



- Voordat het zoeken begint, kunt u het eerste voorkeuzenummer opgeven door op PRESET </> of ▲ / ▼ te drukken.
- Druk op ◀ om het zoeken stop te zetten.

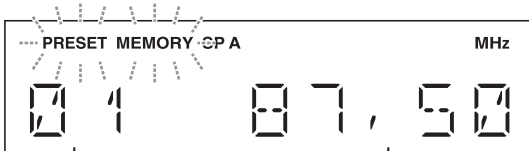

Voorkeuzenummer

Frequentie

Wanneer een station voor voorkeuze is gevonden, wordt informatie weergegeven op het voorpaneelscherm zoals hierboven weergegeven. Wanneer het zoeken klaar is, wordt "FINISH" weergegeven en keert het scherm terug naar het optiemenu.

Druk op MENU om terug te keren naar de oorspronkelijke status.

■ Handmatig voorkeuzen instellen

U kunt de gewenste stations handmatig registreren.

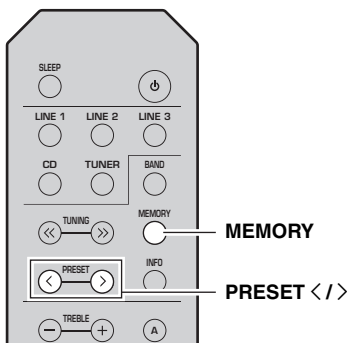

1 Stem af op het gewenste FM-station.

Zie bladzijde 20 voor aanwijzingen over het afstemmen op een station.

2 Druk op MEMORY.

"MANUAL PRESET" wordt kort weergegeven op het voorpaneelscherm en vervolgens wordt het voorkeuzenummer weergegeven waarop het station zal worden geregistreerd.

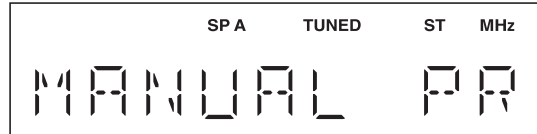

Houdt u MEMORY op het voorpaneel meer dan 2 seconden ingedrukt, dan kunt u de volgende stappen overslaan en automatisch het geselecteerde station registreren onder een leeg voorkeuzenummer (d.w.z. het voorkeuzenummer dat volgt op het laatste gebruikte voorkeuzenummer).

3 Druk op PRESET </> om het voorkeuzenummer voor registratie van het station te selecteren.

Wanneer u een voorkeuzenummer selecteert waarvoor geen station is geregistreerd, wordt "EMPTY" weergegeven. Wanneer u een voorkeuzenummer selecteert waarvoor al een station is geregistreerd, wordt de frequentie van het station weergegeven.

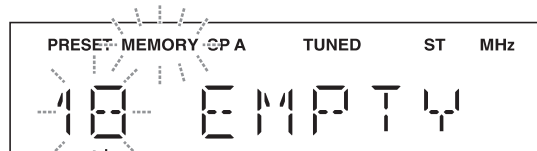

Voorkeuzenummer

4 Druk op MEMORY.

Wanneer de registratie voltooid is, keert het scherm terug naar de oorspronkelijke status.



- Selecteer een andere ingang of frequentieband of voer gedurende 30 seconden geen handelingen uit als u het registreren wilt annuleren.
- U kunt ook de knoppen en regelaars op het voorpaneel gebruiken als ze dezelfde of vergelijkbare namen hebben als die op de afstandsbediening om voorkeuzestations in te stellen.

■ Voorkeuzestations terugroepen

U kunt voorkeuzestations terugroepen die zijn geregistreerd met de automatische of de handmatige voorkeuzemethode.

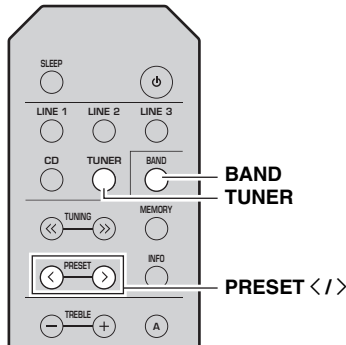

1 Druk op TUNER om de tuner als ingangsbron te selecteren.

2 Druk op BAND om de FM-band te selecteren.

3 Druk op PRESET </> om een voorkeuzenummer te selecteren.



- Voorkeuzenummers waarvoor geen stations zijn geregistreerd, worden overgeslagen.
- “NO PRESET” wordt weergegeven als er geen stations zijn geregistreerd.
- Probeer handmatig af te stemmen op voorkeuzestations met een zwak signaal.
- U kunt ook op PRESET </> drukken op het voorpaneel om een voorkeuzestation terug te roepen.

■ Een voorkeuzestation wissen

Volg de onderstaande stappen om een voorkeuzestation te wissen.

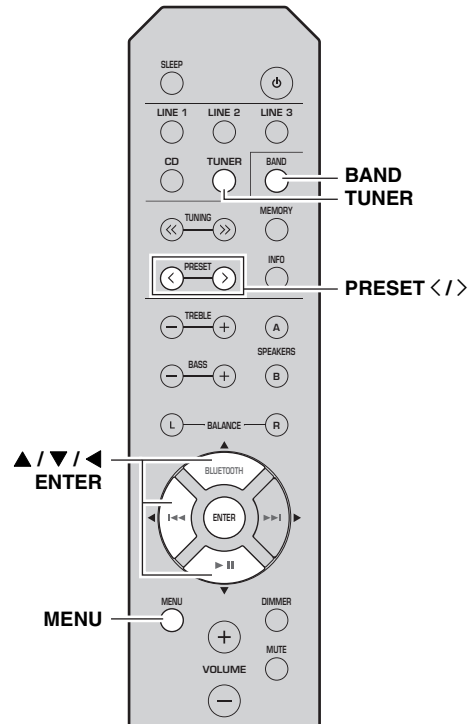

1 Druk op TUNER om de tuner als ingangsbron te selecteren.

2 Druk op BAND om de FM-band te selecteren.

3 Druk op MENU om het optiemenu te openen.
Het optiemenu voor TUNER wordt weergegeven (zie bladzijde 30).

4 Druk op ▲ / ▼ om “CLEAR PRESET” te selecteren en druk vervolgens op ENTER.

5 Druk meerdere keren op ▲ / ▼ om het gewenste voorkeuzestation te selecteren.
Het geselecteerde voorkeuzenummer knippert op het voorpaneelscherm.

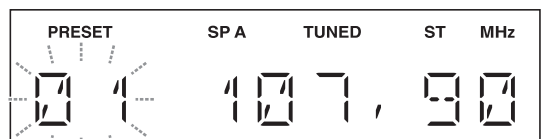

- U kunt ook PRESET </> gebruiken.
- Wilt u het wissen van het voorkeuzestation annuleren, druk dan op ◀ of doe 30 seconden lang niets met het toestel.

6 Druk nogmaals op ENTER om de opdracht te bevestigen.

“CLEARED” wordt weergegeven op het voorpaneelscherm. Vervolgens wordt een ander voorkeuzestation weergegeven op het voorpaneelscherm. Als er geen voorkeuzestations meer zijn, wordt “NO PRESET” weergegeven en keert het scherm terug naar het optiemenu. Druk op MENU om terug te keren naar de oorspronkelijke status.

■ Alle voorkeuzestations wissen

Volg de onderstaande stappen om alle voorkeuzestations te wissen.

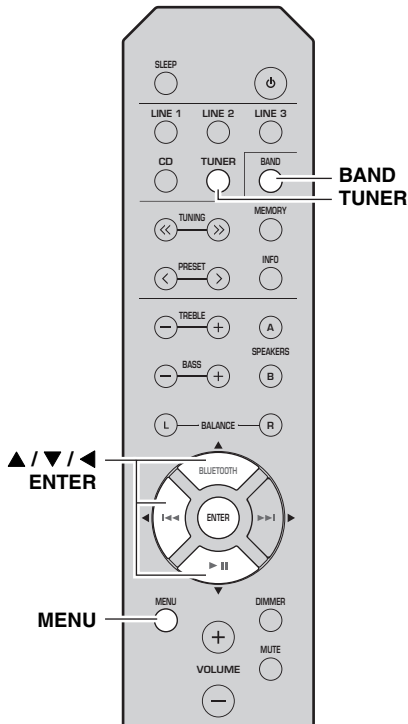

1 Druk op TUNER om de tuner als ingangsbron te selecteren.

2 Druk op BAND om de FM-band te selecteren.

3 Druk op MENU om het optiemenu te openen.

Het optiemenu voor TUNER wordt weergegeven (zie bladzijde 30).

4 Druk op ▲ / ▼ om “CLEAR ALL PRESET” te selecteren en druk vervolgens op ENTER.

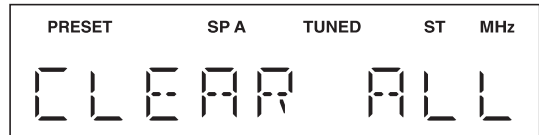

Druk op ◀ om de handeling te annuleren en terug te keren naar het optiemenu.

5 Druk op ▲ / ▼ om “CLEAR OK” te selecteren en druk vervolgens op ENTER.

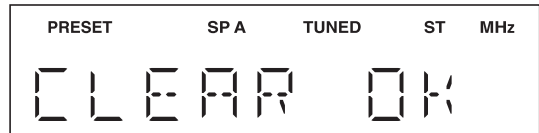

Wilt u het wissen van de voorkeuzes annuleren, selecteer dan “CLEAR NO”.

Wanneer alle voorkeuzes zijn gewist, wordt “CLEARED” weergegeven en keert het scherm terug naar het optiemenu.

Druk op MENU om terug te keren naar de oorspronkelijke status.

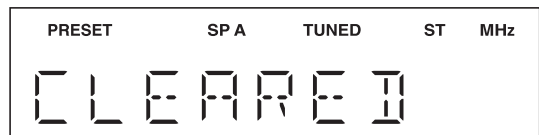

Radio Data System-informatie ontvangen (Alleen modellen voor het Verenigd Koninkrijk en Europa)

Radio Data System is een systeem voor gegevensoverdracht dat door FM-stations in een groot aantal landen wordt gebruikt.

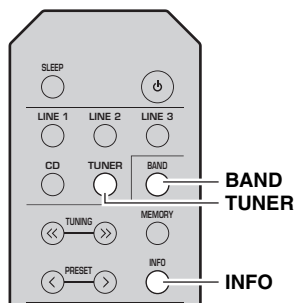

- 1 Druk op TUNER om de tuner als ingangsbron te selecteren.**
- 2 Druk op BAND om de FM-band te selecteren.**
- 3 Stem af op het gewenste Radio Data System-station.**
- 4 Druk meerdere keren op INFO om de gewenste weergavemodus voor Radio Data System te selecteren.**

Wanneer u programmatype selecteert, worden de volgende programmatypenamen weergegeven.

Programmatype	Beschrijving
NEWS	Nieuws
AFFAIRS	Actualiteiten
INFO	Algemene informatie
SPORT	Sport
EDUCATE	Educatief
DRAMA	Drama
CULTURE	Cultuur
SCIENCE	Wetenschap
VARIED	Licht amusement
POP M	Popmuziek
ROCK M	Rockmuziek
EASY M	Middle-of-the-road muziek (easy-listening)
LIGHT M	Licht klassiek
CLASSICS	Ernstig klassiek
OTHER M	Overige muziek

Keuze	Beschrijving
Frequentie	Het toestel geeft de frequentie van het huidige station weer.
Programmaservice	Standaardinstelling. Het toestel geeft de naam weer van het Radio Data System-programma waar u naar luistert.
Programmatype	Het toestel geeft het type Radio Data System-programma weer waar u naar luistert.
Radiotekst	Het toestel geeft informatie over het Radio Data System-programma weer waar u naar luistert.
Kloktijd	Het toestel geeft de huidige tijd weer.

NAAR DAB-RADIO LUISTEREN (R-S202D)

DAB (Digital Audio Broadcasting) maakt gebruik van digitale signalen voor een helderder geluid en een stabielere ontvangst in vergelijking tot analoge signalen. Dit apparaat kan ook DAB+ ontvangen (een verbeterde versie van DAB) waarmee meer stations mogelijk zijn die gebruik maken van de MPEG-4 audiocodec (AAC+), die werkt met een efficiëntere transmissiemethode.

Opmerking

Dit apparaat ondersteunt alleen Band III (174 tot 240 MHz).

De DAB-afstemming voorbereiden

Alvorens op DAB-stations te kunnen afstemmen moet eerst een zoekactie worden uitgevoerd. Als DAB voor het eerst wordt geselecteerd, wordt de eerste zoekactie automatisch uitgevoerd.

Sluit de antenne aan zoals behandeld in “De DAB/FM-antennes aansluiten (R-S202D)” (zie bladzijde 11) om naar een DAB-station te luisteren.

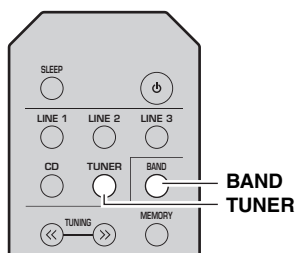

1 Druk op TUNER om de tuner als ingangsbron te selecteren.

2 Druk op BAND om de DAB-band te selecteren.

De eerste zoekactie wordt gestart. Tijdens de zoekactie wordt de voortgang weergegeven op het voorpaneelscherm.

Als de zoekactie is voltooid, verschijnt het begin van de lijst van gevonden stations op het voorpaneelscherm.



- Als er geen DAB-radiostations zijn gevonden tijdens een eerste zoekactie verschijnt “NOT FOUND” op het voorpaneelscherm, gevolgd door “OFF AIR”. Druk twee maal op BAND om de DAB-band te selecteren en voer de zoekactie opnieuw uit.
- U kunt de ontvangststerkte van elk DAB-kanaallabel controleren (zie bladzijde 29).
- Om weer een eerste zoekactie uit te voeren nadat er enkele DAB-radiostations zijn opgeslagen kiest u “INIT SCAN” (zie bladzijde 30) in het optiemenu. Als u weer een eerste zoekactie uitvoert, worden de DAB-radiostations die momenteel onder de voorkeuzenummers zijn opgeslagen gewist.

Een DAB-radiostation voor ontvangst selecteren

U kunt een DAB-radiostation selecteren uit de stations die door de eerste zoekactie zijn opgeslagen.

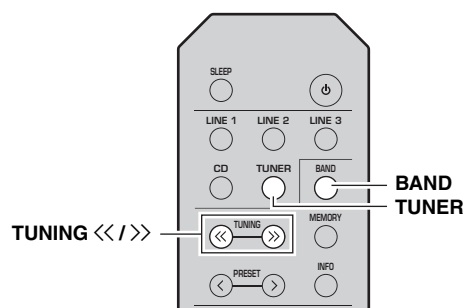

1 Druk op TUNER om de tuner als ingangsbron te selecteren.

2 Druk op BAND om de DAB-band te selecteren.

3 Druk op TUNING <</> om een DAB radiostation te selecteren.

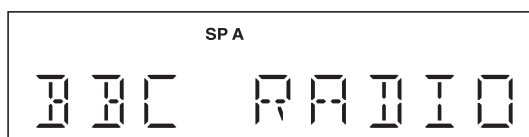

Opmerking

“OFF AIR” verschijnt als het geselecteerde DAB-radiostation momenteel niet beschikbaar is.

De presetfunctie gebruiken

U kunt 40 DAB radiostations registreren als voorkeuzestations. Als u eenmaal voorkeuzestations hebt geregistreerd, kunt u daar eenvoudig op afstemmen door de voorkeuzen op te roepen.



U kunt maximaal 40 favoriete radiostations voor zowel de DAB- als FM-banden registreren.

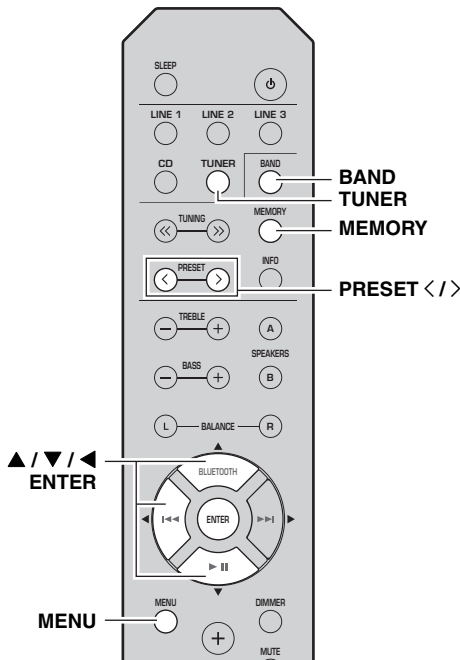

■ Een DAB radiostation als voorkeuze registreren

Selecteer een DAB-radiostation en registreer het onder een voorkeuzenummer.

1 Stem af op het gewenste DAB-station.

Zie "Een DAB-radiostation voor ontvangst selecteren" (zie bladzijde 25).

2 Druk op MEMORY.

"MANUAL PRESET" wordt kort weergegeven op het voorpaneelscherm en vervolgens wordt het voorkeuzenummer weergegeven waarop het station zal worden geregistreerd.

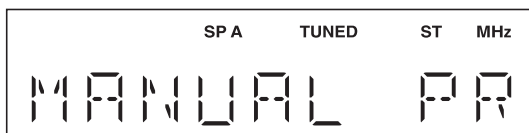

Houdt u MEMORY op het voorpaneel meer dan 2 seconden ingedrukt, dan kunt u de volgende stappen overslaan en automatisch het geselecteerde station registreren onder een leeg voorkeuzenummer (d.w.z. het voorkeuzenummer dat volgt op het laatste gebruikte voorkeuzenummer).

3 Druk op PRESET </> om het voorkeuzenummer voor registratie van het station te selecteren.

Wanneer u een voorkeuzenummer selecteert waarvoor geen station is geregistreerd, wordt de melding "EMPTY" weergegeven. Wanneer u een voorkeuzenummer selecteert waarvoor al een station is geregistreerd, wordt de melding "OVERWRITE?" weergegeven.

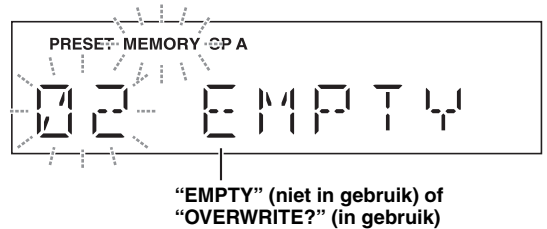

4 Druk op MEMORY.

Wanneer de registratie voltooid is, keert het scherm terug naar de oorspronkelijke status.



- Selecteer een andere ingang of frequentieband of voer gedurende 30 seconden geen handelingen uit als u het registreren wilt annuleren.
- U kunt ook de knoppen en regelaars op het voorpaneel gebruiken als ze dezelfde of vergelijkbare namen hebben als die op de afstandsbediening om voorkeuzestations in te stellen.

■ Voorkeuzestations terugroepen

Stem af op een geregistreerd DAB-radiostation door het bijbehorende voorkeuzenummer te selecteren

1 Druk op TUNER om de tuner als ingangsbron te selecteren.

2 Druk op BAND om de DAB-band te selecteren.

3 Druk op PRESET </> om het gewenste DAB-radiostation te selecteren.

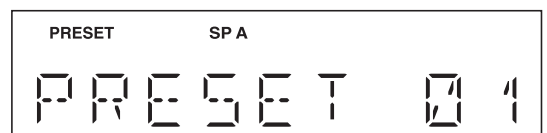

- Voorkeuzenummers waarvoor geen stations zijn geregistreerd, worden overgeslagen.
- "NO PRESET" wordt weergegeven als er geen stations zijn geregistreerd.
- U kunt ook op PRESET </> drukken op het voorpaneel om een voorkeuzestation terug te roepen.

■ **Voorkeuze DAB-radiostations wissen**

Onder voorkeuzenummers geregistreerde DAB-radiostations wissen.

1 Druk op TUNER om de tuner als ingangsbron te selecteren.

2 Druk op BAND om de DAB-band te selecteren.

3 Druk op MENU om het optiemenu te openen.
Het optiemenu voor TUNER wordt weergegeven (zie bladzijde 30).

4 Druk op ▲ / ▼ om “CLEAR PRESET” te selecteren en druk vervolgens op ENTER.

5 Druk meerdere keren op ▲ / ▼ om het gewenste voorkeuzestation te selecteren.
Het geselecteerde voorkeuzenummer knippert op het voorpaneelscherm.

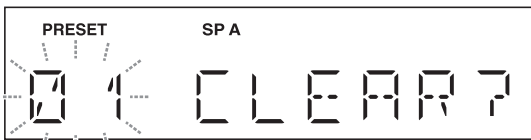

Wilt u het wissen van het voorkeuzestation annuleren, druk dan op ◀ of doe 30 seconden lang niets met het toestel.

6 Druk nogmaals op ENTER om de opdracht te bevestigen.

“CLEARED” wordt weergegeven op het voorpaneelscherm. Vervolgens wordt een ander voorkeuzestation weergegeven op het voorpaneelscherm. Als er geen voorkeuzestations meer zijn, wordt “NO PRESET” weergegeven en keert het scherm terug naar het optiemenu. Druk op MENU om terug te keren naar de oorspronkelijke status.

■ **Alle voorkeuzestations wissen**

Volg de onderstaande stappen om alle voorkeuzestations te wissen.

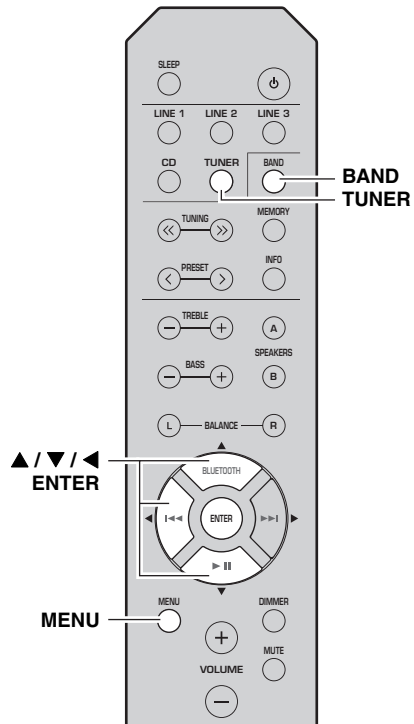

1 Druk op TUNER om de tuner als ingangsbron te selecteren.

2 Druk op BAND om de DAB-band te selecteren.

3 Druk op MENU om het optiemenu te openen.
Het optiemenu voor TUNER wordt weergegeven (zie bladzijde 30).

4 Druk op ▲ / ▼ om “CLEAR ALL PRESET” te selecteren en druk vervolgens op ENTER.

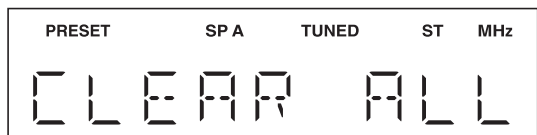

Druk op ◀ om de handeling te annuleren en terug te keren naar het optiemenu.

- 5 Druk op ▲ / ▼ om “CLEAR OK” te selecteren en druk vervolgens op ENTER.**

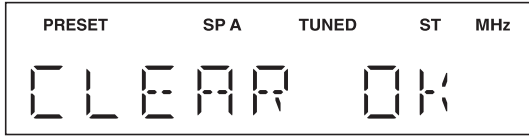

Wilt u het wissen van de voorkeuzes annuleren, selecteer dan “CLEAR NO”.

Wanneer alle voorkeuzes zijn gewist, wordt “CLEARED” weergegeven en keert het scherm terug naar het optiemenu. Druk op MENU om terug te keren naar de oorspronkelijke status.

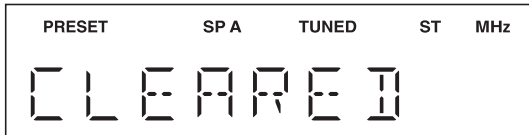

De DAB-informatie weergeven

Dit toestel kan diverse typen DAB-informatie ontvangen als het is afgestemd op een DAB-radiostation.

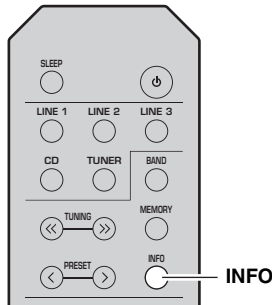

- 1 Druk op TUNER om de tuner als ingangsbron te selecteren.**

- 2 Stem af op het gewenste DAB-radiostation.**

- 3 Druk op INFO.**

Elke keer als u op de toets drukt, verandert het weergegeven item.

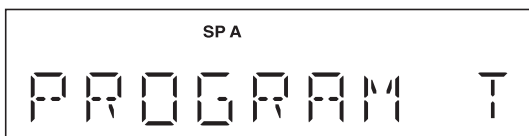

Naam item

Het geselecteerde item schuift door de display en vervolgens verschijnt de betreffende informatie voor het item.

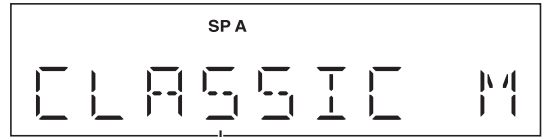

Informatie

Keuze	Beschrijving
SERVICE LABEL	Stationsnaam
DLS (Dynamic Label Segment)	Informatie over het huidige station
ENSEMBLE LABEL	Ensemblenaam
PROGRAM TYPE	Stationgenre
DATE AND TIME	Huidige datum en tijd
AUDIO MODE	Audiomodus (mono/stereo) en bitrate
CH LABEL/FREQ	Kanaallabel en frequentie
SIGNAL QUALITY	Kwaliteit signaalontvangst (0 [geen] tot 100 [beste])

Opmerking

Sommige informatie is wellicht niet beschikbaar, afhankelijk van het geselecteerde DAB-radiostation.

De ontvangststerkte van elk DAB-kanaallabel controleren

U kunt de ontvangststerkte van elk DAB-kanaallabel controleren (0 [geen] tot 100 [beste]).

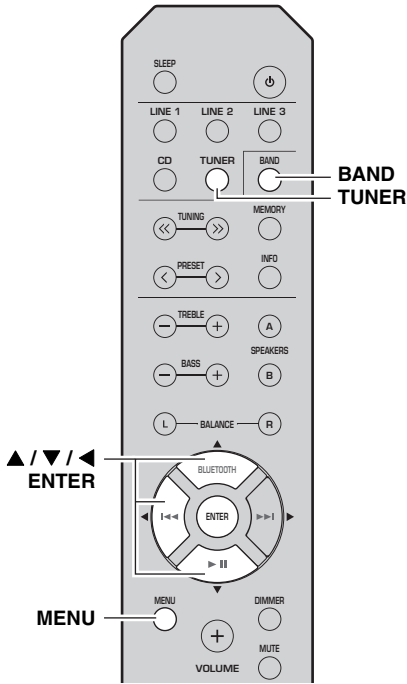

DAB frequentie-informatie

Dit apparaat ondersteunt alleen Band III (174 tot 240 MHz).

Frequentie	Kanaallabel	Frequentie	Kanaallabel
174,928 MHz	5A	208,064 MHz	9D
176,640 MHz	5B	209,936 MHz	10A
178,352 MHz	5C	211,648 MHz	10B
180,064 MHz	5D	213,360 MHz	10C
181,936 MHz	6A	215,072 MHz	10D
183,648 MHz	6B	216,928 MHz	11A
185,360 MHz	6C	218,640 MHz	11B
187,072 MHz	6D	220,352 MHz	11C
188,928 MHz	7A	222,064 MHz	11D
190,640 MHz	7B	223,936 MHz	12A
192,352 MHz	7C	225,648 MHz	12B
194,064 MHz	7D	227,360 MHz	12C
195,936 MHz	8A	229,072 MHz	12D
197,648 MHz	8B	230,784 MHz	13A
199,360 MHz	8C	232,496 MHz	13B
201,072 MHz	8D	234,208 MHz	13C
202,928 MHz	9A	235,776 MHz	13D
204,640 MHz	9B	237,488 MHz	13E
206,352 MHz	9C	239,200 MHz	13F

- 1 Druk op TUNER om de tuner als ingangsbron te selecteren.**
- 2 Druk op BAND om de DAB-band te selecteren.**
- 3 Druk op MENU om het optiemenu te openen.**
Het optiemenu voor TUNER wordt weergegeven (zie bladzijde 30).
- 4 Druk op ▲ / ▼ om "TUNE AID" te selecteren en druk vervolgens op ENTER.**
- 5 Druk op ▲ / ▼ om het gewenste DAB-kanaallabel te selecteren.**

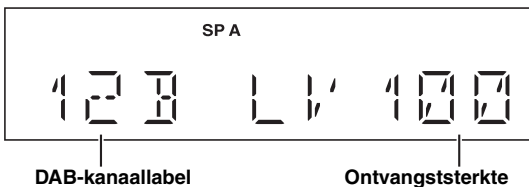

Druk op ◀ om terug te keren naar het scherm voor het selecteren van menu-items.

HET OPTIEMENU INSTELLEN VOOR INVOERBRONNEN

In het optiemenu kunt u allerlei instellingen configureren voor de diverse invoerbronnen en deze instellingen automatisch oproepen wanneer u een invoerbron selecteert.

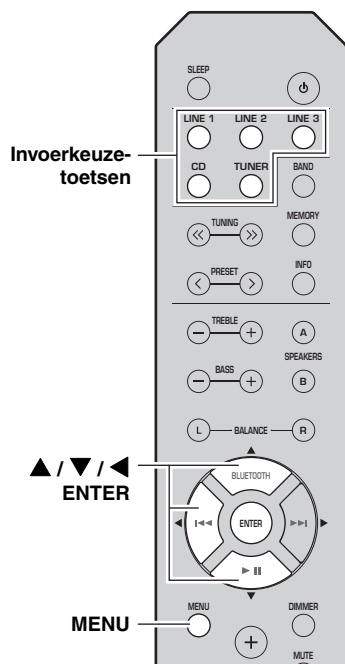

- 1** Druk op een van de invoerkeuzetoetsen om de gewenste ingangsbron te kiezen.
- 2** Druk op MENU.
- 3** Druk op ▲ / ▼ om het gewenste menu-item te selecteren en druk dan op ENTER.
- 4** Druk op ▲ / ▼ om de instellingen te wijzigen en druk vervolgens op ENTER.
 ☀️ Druk op ◀ om terug te keren naar het scherm voor het selecteren van menu-items.
- 5** Druk op MENU om het optiemenu te sluiten.

Optiemenu-items

Welke menu-items beschikbaar zijn, is afhankelijk van de geselecteerde invoerbron.

Menu-item	Beschrijving
MAX VOLUME (MAX VOL)	Stelt het maximale volumeniveau in zodat het volume niet per ongeluk boven een bepaald niveau kan worden ingesteld. Instelbaar bereik: 01 tot 99, MAX*
INITIAL VOLUME (INIT VOL)	Stelt het volume in dat gebruikt wordt als het toestel wordt ingeschakeld. Wanneer deze parameter wordt ingesteld op "OFF", wordt het volumeniveau toegepast dat was ingesteld toen het toestel in wachtstand ging. Instelbaar bereik: OFF*, MUTE, 01 tot 99, MAX
TUNER STEP (TUNER STP) Alleen voor het model voor Azië en het universele model	Stelt de afstemfrequentiestap in. Keuzes: AM10/FM100, AM9/FM50*
FM MODE	Wijzigt de FM-radio-ontvangstmodus (zie bladzijden 15, 20). Keuzes: STEREO*, MONO
INITIAL SCAN (INIT SCAN) Alleen voor R-S202D	Voert een eerste zoekactie uit voor DAB-radio-ontvangst.
TUNE AID Alleen voor R-S202D	Controleert ontvangststerkte van elk DAB-station.
AUTO PRESET (A, PREST)	Detecteert automatisch FM-radiostations en registreert ze als voorkeuzestations (zie bladzijden 15, 20).
CLEAR PRESET (C, PREST)	Wist een geselecteerd voorkeuzestation (zie bladzijden 17, 22).
CLEAR ALL PRESET (C,A, PREST)	Wist alle voorkeuzestations (zie bladzijden 18, 23).
AUTO POWER STANDBY (AUTO STBY)	Zet het toestel automatisch in wachtstand als gedurende de ingestelde tijd geen handelingen zijn verricht. Keuzes: OFF, 2H, 4H, 8H*, 12H
BLUETOOTH	Schakelt de Bluetooth-functie in of uit. Keuzes: OFF, ON*
PAIRING	Activeert koppelmodus (zie bladzijde 13).



De standaardinstellingen zijn aangegeven met "*".

VERHELPEN VAN STORINGEN

Raadpleeg de tabel hieronder indien dit toestel niet naar behoren functioneert. Als het probleem niet hieronder vermeld staat, of als de aanwijzingen het probleem niet verhelpen, zet het toestel dan in wachtstand, haal de stekker uit het stopcontact en neem contact op met uw dichtstbijzijnde Yamaha-dealer of -servicecentrum.

■ Algemeen

Probleem	Oorzaak	Oplossing	Zie bladzijde
Het toestel kan niet worden ingeschakeld.	Het netsnoer is niet goed aangesloten of de stekker is niet goed in het stopcontact gestoken.	Sluit het netsnoer stevig aan.	—
	De instelling voor impedantie van de luidspreker is te laag.	Gebruik luidsprekers met de juiste impedantie.	10
	De beveiliging is in werking getreden door een kortsluiting, enz.	Controleer of de luidsprekerdraden elkaar niet raken en zet dan het toestel opnieuw aan.	9
	Het toestel heeft blootgestaan aan een sterke, externe elektrische schok (bijvoorbeeld een blikseminslag of een ontlading van statische elektriciteit).	Schakel het toestel in wachtstand, koppel het netsnoer los, sluit het weer aan na 30 seconden en gebruik het toestel vervolgens normaal.	—
Geen geluid	Invoer- of uitvoerkabels verkeerd aangesloten.	Verbind de kabels correct. Als dit het probleem niet verhelpt, zijn de kabels mogelijk defect.	9
	Er is geen geschikte ingangsbron geselecteerd.	Druk op een van de invoerkeuzetoetsen op de afstandsbediening om een geschikte ingangsbron te kiezen.	12
	De SPEAKERS A/B-schakelaars zijn niet correct ingesteld.	Zet de juiste luidsprekers aan (SPEAKERS A of SPEAKERS B).	12
	De luidsprekeraansluitingen zitten niet goed vast.	Zet de aansluitingen goed vast.	9
	Uitvoer is uitgeschakeld.	Schakel de dempingsfunctie uit.	6
	MAX VOL of INITIAL VOLUME is te laag ingesteld.	Stel de instelling in op een hoger niveau.	30
	De component die hoort bij de gekozen invoerkeuzetoets is uitgeschakeld of speelt niet af.	Zet de component aan en zorg ervoor dat hij afspeelt.	—
Het geluid valt plotseling weg.	De beveiliging is in werking getreden door een kortsluiting, enz.	Controleer of de luidsprekerdraden elkaar niet raken en zet dan het toestel opnieuw aan.	9
	Het toestel is te warm geworden.	Let erop dat de openingen in het bovenpaneel niet worden geblokkeerd.	—
	De SLEEP-functie is geactiveerd en het toestel is in de wachtstand gegaan.	De sluimerklok annuleren.	12
	De AUTO POWER STANDBY heeft dit toestel in de wachtstand gezet.	Verhoog de instelling voor AUTO POWER STANDBY of schakel de instelling uit (OFF) in het optiemenu door op MENU te drukken.	30
Er komt slechts aan één kant geluid uit de luidspreker.	Bedrading niet op de juiste manier aangesloten.	Verbind de kabels correct. Als dit het probleem niet verhelpt, zijn de kabels mogelijk defect.	9
	De BALANCE L/R-regelaar is verkeerd ingesteld.	Stel de BALANCE L/R-regelaar in op de geschikte stand.	6
De lage tonen klinken te zwak en de weergave is sfeerloos.	De plus- en min-kabels (+ en –) zijn verkeerd om aangesloten op de versterker of de luidsprekers.	Sluit de luidsprekerkabels aan op de juiste fase (+ en –).	9
U hoort een “gezoem”.	Bedrading niet op de juiste manier aangesloten.	Sluit de audiostekers stevig aan. Als dit het probleem niet verhelpt, zijn de kabels mogelijk defect.	9

Probleem	Oorzaak	Oplossing	Zie bladzijde
Het volumeniveau kan niet verhoogd worden of het geluid is vervormd.	De component aangesloten op de LINE 3 IN/OUT-aansluitingen van dit toestel is uitgeschakeld.	Schakel de component in.	—
Het geluid is van mindere kwaliteit wanneer u luistert met een hoofdtelefoon verbonden met de cd-speler die op dit toestel aangesloten is.	Het toestel is in wachtstand gezet.	Schakel het toestel in.	12
De afstandsbediening werkt niet of niet correct.	Verkeerde afstand of hoek.	De afstandsbediening werkt binnen een maximaal bereik van 6 m en binnen een hoek van 30 graden ten opzichte van het voorpaneel.	8
	Direct zonlicht of sterke verlichting (van fluorescentielampen met een voorschakelapparaat, enz.) valt op de afstandsbedieningssensor van dit toestel.	Verplaats het toestel.	—
	De batterijen zijn bijna leeg.	Vervang alle batterijen.	8
Dit toestel reageert op de afstandsbediening voor een Yamaha AV receiver.	De afstandsbedieningen voor zowel dit toestel als de AV receiver zijn geprogrammeerd met dezelfde afstandsbedieningscode.	Wijzig het afstandsbediening-ID van de Yamaha AV receiver. Raadpleeg voor meer informatie de gebruikershandleiding van de AV-ontvanger.	—
U kunt de cd-speler niet bedienen met de afstandsbediening.	De afstandsbediening ondersteunt de cd-speler niet.	Raadpleeg de bij de cd-speler geleverde gebruikershandleiding.	—
“OVER HEAT” wordt weergegeven op het voorpaneelscherm.	Het toestel is te warm geworden.	Let erop dat de openingen in het bovenpaneel niet worden geblokkeerd.	—
“CHECK SP” wordt weergegeven op het voorpaneelscherm.	Er is kortsluiting ontstaan tussen de luidsprekerkabels.	Draai de naakte strengen van de luidsprekerkabels goed in elkaar en verbind ze dan goed met het toestel en de luidsprekers.	—

■ Bluetooth

Probleem	Oorzaak	Oplossing	Zie bladzijde
Kan dit toestel niet koppelen met het Bluetooth-apparaat.	Het Bluetooth-apparaat ondersteunt geen A2DP.	Voer een koppeling uit met een apparaat dat A2DP ondersteunt.	—
	Een Bluetooth-adaptor (of andere apparatuur) die u wilt koppelen met dit toestel heeft een ander wachtwoord dan “0000”.	Gebruik een Bluetooth-adaptor (of ander apparaat) waarvan het wachtwoord “0000” is.	—
	Dit toestel en het Bluetooth-apparaat zijn te ver van elkaar verwijderd.	Breng het Bluetooth-apparaat dichterbij dit toestel.	—
	Er is een apparaat (magnetron, draadloos LAN, enz.) in de buurt dat signalen op de 2,4 Ghz frequentieband verzendt.	Plaats dit toestel uit de buurt van het apparaat dat radiofrequentie signalen uitzendt.	—
	In het optiemenu is BLUETOOTH ingesteld op OFF.	Stel in het optiemenu BLUETOOTH in op ON.	30
Kan geen Bluetooth-verbinding tot stand brengen.	Dit toestel is niet geregistreerd op de verbindingslijst van het Bluetooth-apparaat.	Voer het koppelen opnieuw uit.	13
	In het optiemenu is BLUETOOTH ingesteld op OFF.	Stel in het optiemenu BLUETOOTH in op ON.	30

Probleem	Oorzaak	Oplossing	Zie bladzijde
Er wordt geen geluid weergegeven of het geluid wordt tijdens afspelen onderbroken.	De <i>Bluetooth</i> -verbinding van dit toestel met het <i>Bluetooth</i> -apparaat is verbroken.	Voer de <i>Bluetooth</i> -verbinding opnieuw uit.	13
	Dit toestel en het <i>Bluetooth</i> -apparaat zijn te ver van elkaar verwijderd.	Breng het <i>Bluetooth</i> -apparaat dichterbij dit toestel.	—
	Er is een apparaat (magnetron, draadloos LAN, enz.) in de buurt dat signalen op de 2,4 Ghz frequentieband verzendt.	Plaats dit toestel uit de buurt van het apparaat dat radiofrequentiesignalen uitzendt.	—
	De <i>Bluetooth</i> -functie van het <i>Bluetooth</i> -apparaat is uitgeschakeld.	Schakel de <i>Bluetooth</i> -functie van het <i>Bluetooth</i> -apparaat in.	—
	Het <i>Bluetooth</i> -apparaat is niet ingesteld voor het verzenden van <i>Bluetooth</i> -audiosignaal naar dit toestel.	Controleer of de <i>Bluetooth</i> -functie van het <i>Bluetooth</i> -apparaat juist is ingesteld.	—
	De koppelingstelling van het <i>Bluetooth</i> -apparaat is niet ingesteld op dit toestel.	Stel de koppelingstelling van het <i>Bluetooth</i> -apparaat in op dit toestel.	—
	Het volume van het <i>Bluetooth</i> -apparaat staat op minimum.	Verhoog het volumeniveau.	—

■ FM-ontvangst

Probleem	Oorzaak	Oplossing	Zie bladzijde
Veel ruis bij de ontvangst van FM-stereo.	Dit probleem is inherent aan FM-uitzendingen in stereo wanneer de zender te ver weg is of het signaal dat binnenkomt via de antenne niet sterk genoeg is.	Controleer de aansluitingen van de antenne. Probeer een hoogwaardige richtingsgevoelige FM-antenne.	11
		Schakel over op mono.	15, 20
Er is vervorming en ook een goede FM-antenne zorgt niet voor een betere ontvangst.	U ondervindt interferentie doordat hetzelfde signaal op verschillende manieren ontvangen wordt.	Verander de opstelling van de antenne zodat u van deze interferentie geen last meer hebt.	—
Er kan niet automatisch worden afgestemd op de gewenste zender.	Het radiosignaal is te zwak.	Probeer een hoogwaardige richtingsgevoelige FM-antenne.	11
		Probeer handmatig af te stemmen.	15, 20
“NO PRESET” wordt weergegeven.	Er zijn geen voorkeuzestations geregistreerd.	Registreer stations waarnaar u wilt luisteren als voorkeuzestations.	15, 20

■ AM-ontvangst (R-S202)

Probleem	Oorzaak	Oplossing	Zie bladzijde
Er kan niet automatisch worden afgestemd op de gewenste zender.	Het signaal is te zwak of de antenne-aansluitingen zitten los.	Maak de AM-antenneaansluitingen vast en richt de antenne voor de beste ontvangst.	—
		Probeer handmatig af te stemmen.	15
U hoort doorlopend gekraak en gesis.	Deze geluiden kunnen het gevolg zijn van bliksem, tl-verlichting, motoren, thermostaten en andere elektrische apparatuur.	Gebruik een buitenantenne en een goede aarding. Dit kan in sommige gevallen helpen, maar het blijft moeilijk om alle storingsbronnen te elimineren.	—
U hoort gezoem en gefluit.	Er wordt in de buurt van het toestel een tv gebruikt.	Zet het toestel verder bij de tv vandaan.	—
“NO PRESET” wordt weergegeven.	Er zijn geen voorkeuzestations geregistreerd.	Registreer stations waarnaar u wilt luisteren als voorkeuzestations.	16

■ DAB-ontvangst (R-S202D)

Probleem	Oorzaak	Oplossing	Zie bladzijde
Kan niet afstemmen op DAB-stations.	De eerste zoekactie is niet uitgevoerd.	Voer de eerste zoekactie uit.	25
	Er is geen DAB-dekking in uw regio.	Informeer bij uw dealer of WorldDMB Online op " http://www.worlddab.org " voor een lijst van de DAB-dekking in uw regio.	—
	Het DAB-signaal is te zwak.	Wijzig de hoogte, richting of plaatsing van de antenne.	11
De eerste zoekacties zijn niet succesvol en "Not Found" verschijnt op het voorpaneelscherm.	Het DAB-signaal is te zwak.	Wijzig de hoogte, richting of plaatsing van de antenne.	11
	Er is geen DAB-dekking in uw regio.		
De DAB-stationontvangst is te zwak.	Het DAB-signaal is te zwak.	Wijzig de hoogte, richting of plaatsing van de antenne.	11
Er zijn stoorgeluiden te horen (bijv. ruis, gekraak of fluctuering).	De antenne moet opnieuw worden gepositioneerd.		
	Het DAB-signaal is te zwak.		
De DAB-stationinformatie verschijnt niet of is onjuist.	Het DAB-station kan tijdelijk buiten dienst zijn, of de DAB-stationinformatie wordt niet door de DAB-omroep verstrekt.	Neem contact met de DAB-omroep.	—

Informatie voor gebruikers over inzameling en verwijdering van oude apparaten en gebruikte batterijen



Deze tekens op de producten, verpakkingen en/of bijgaande documenten betekenen dat gebruikte elektrische en elektronische producten en batterijen niet mogen worden gemengd met algemeen huishoudelijk afval.



Breng alstublieft voor de juiste behandeling, herwinning en hergebruik van oude producten en gebruikte batterijen deze naar daarvoor bestemde verzamelpunten, in overeenstemming met uw nationale wetgeving en de instructies 2002/96/EC en 2006/66/EC.



Door deze producten en batterijen correct te verwijderen, helpt u natuurlijke rijkdommen te beschermen en voorkomt u mogelijke negatieve effecten op de menselijke gezondheid en de omgeving, die zich zouden kunnen voordoen door ongepaste afvalverwerking.

Pb

Voor meer informatie over het inzamelen en hergebruik van oude producten en batterijen kunt u contact opnemen met uw plaatselijke gemeentebestuur, uw afvalverwerkingsbedrijf of het verkooppunt waar u de artikelen heeft gekocht.

[Informatie over verwijdering in andere landen buiten de Europese Unie]

Deze symbolen zijn alleen geldig in de Europese Unie. Mocht u artikelen weg willen gooien, neem dan alstublieft contact op met uw plaatselijke overheidsinstantie of dealer en vraag naar de juiste manier van verwijderen.

Opmerking bij het batterijteken (onderste twee voorbeelden):

Dit teken wordt mogelijk gebruikt in combinatie met een scheikundig symbool. In dat geval voldoet het aan de eis en de richtlijn, die is opgesteld voor het betreffende chemisch product.

Gebruik deze eenheid niet binnen 22 cm van personen met een hartpacemakerimplantaat of defibrillatorimplantaat.

Radiogolven kunnen elektro-medische apparatuur beïnvloeden.
Gebruik dit toestel niet in de buurt van medische apparaten of in medische faciliteiten.

SPECIFICATIES

AUDIOGEDEELTE

- Minimaal RMS-uitgangsvermogen (8 Ω, 40 Hz tot 20 kHz, 0,2% THD)
 - [Universele modellen en modellen voor Noord Amerika, China, Korea, Australië, het Verenigd Koninkrijk en Europa] 100 W + 100 W
 - [Model voor Azië] 85 W + 85 W
- Dynamisch vermogen per kanaal (8 Ω/6 Ω/4 Ω/2 Ω, IHF)
 - 125 W/150 W/165 W/180 W
- Maximaal vermogen per kanaal (4 Ω, 1 kHz, 0,7%, THD)
 - [Modellen voor het Verenigd Koninkrijk en Europa] 115 W
- Maximum effectief uitgangsvermogen (8 Ω, 1 kHz, 10%, THD)
 - [Universele modellen] 140 W
 - [Model voor Azië] 125 W
- Ingangsgevoeligheid/ingangs impedantie (1 kHz, 100 W/8 Ω)
 - CD, enz. 500 mV/47 kΩ
- Uitgangsniveau/uitgangs impedantie
 - CD, enz. (Ingang 1 kHz, 500 mV)
 - LINE3 OUT 500 mV/2,2 kΩ
 - CD, enz. (Ingang 1 kHz, 500 mV, 8 Ω)
 - PHONES 470 mV/470 Ω
- Frequentierespons
 - CD, enz. (20 Hz tot 20 kHz) 0 ± 0,5 dB
 - CD, enz. (10 Hz tot 100 kHz) 0 ± 3,0 dB
- Totale harmonische vervorming
 - CD, enz. naar SPEAKERS (20 Hz tot 20 kHz, 50 W/8 Ω) 0,2% of lager
- Signaal/ruis-verhouding (IHF-A)
 - CD, enz. (500 mV ingang kortgesloten) 100 dB of meer
- Overblijvende ruis (IHF-A) 70 µV
- Toonregelingskarakteristieken
 - BASS
 - Versterken/verzwakken (50 Hz) ± 10 dB
 - Turnoverfrequentie 170 Hz
 - TREBLE
 - Versterken/verzwakken (20 kHz) ± 10 dB
 - Turnoverfrequentie 3,0 kHz

Bluetooth-GEDEELTE

- Bluetooth versie Ver. 4.1+EDR
- Ondersteund profiel A2DP, AVRCP
- Compatible codec SBC, AAC
- Maximum communicatieafstand 10 m (zonder interferentie)
- Draadloze uitgang Bluetooth Klasse 2
- Ondersteunde contentbeveiliging SCMS-T-methode

* De inhoud van deze handleiding geldt voor de meest recente specificaties op de datum van publicatie. Voor de meest recente handleiding gaat u naar de website van Yamaha, waar u het bestand met de handleiding kunt downloaden.



Het Bluetooth® merkteken en logo's zijn gedeponeerde handelsmerken die eigendom zijn van Bluetooth SIG, Inc. en het gebruik van deze merken door Yamaha Corporation vindt plaats onder licentie.



(voor R-S202D)

Het toestel ondersteunt DAB/DAB+-afstemming.

Bluetooth

Bluetooth is een technologie voor draadloze communicatie tussen apparaten binnen een straal van ongeveer 10 meter, die gebruik maakt van de 2,4 GHz frequentieband. Dit is een band die zonder licentie kan worden gebruikt.

FM-GEDEELTE

- Afstembereik
 - [Model voor Noord-Amerika] 87,5 tot 107,9 MHz
 - [Universele modellen model en voor Azië] 87,5 tot 107,9 MHz/87,50 tot 108,00 MHz
 - [Modellen voor China, Korea, Australië, Verenigd Koninkrijk en Europa] 87,50 tot 108,00 MHz
- 50 dB dempingsgevoeligheid (IHF-A, 1 kHz, 100% MOD.)
 - Mono 3 µV (20,8 dBf)
- Signaal/ruis-verhouding (IHF-A)
 - Mono/stereo 71 dB/70 dB
- Harmonische vervorming (1 kHz)
 - Mono/Stereo 0,4%/0,4%
- Antenne-invoer 75 Ω niet-gebalanceerd

AM-GEDEELTE (R-S202)

- Afstembereik
 - [Model voor Noord-Amerika] 530 tot 1710 kHz
 - [Universele modellen model en voor Azië] 530 tot 1710 kHz/531 tot 1611 kHz
 - [Modellen voor China, Korea, Australië en Europa] 531 tot 1611 kHz

DAB-GEDEELTE (R-S202D)

- Afstembereik 174-240 MHz (Band III)
- Ondersteunde audio-indelingen MPEG 1 Layer II/MPEG 4 HE AAC v2 (AAC+)
- Antenne-invoer 75 Ω niet-gebalanceerd

ALGEMEEN

- Voeding
 - [Model voor Noord-Amerika] 120 V wisselstroom, 60 Hz
 - [Universeel model] 110-120/220-240 V wisselstroom, 50/60 Hz
 - [Model voor China] 220 V wisselstroom, 50 Hz
 - [Model voor Korea] 220 V wisselstroom, 60 Hz
 - [Model voor Australië] 240 V wisselstroom, 50 Hz
 - [Modellen voor het Verenigd Koninkrijk en Europa] 230 V wisselstroom, 50 Hz
 - [Model voor Azië] 220-240 V wisselstroom, 50/60 Hz
- Stroomverbruik
 - [Universele modellen en modellen voor Noord Amerika, China, Korea, Australië, het Verenigd Koninkrijk en Europa] 175 W
 - [Model voor Azië] 140 W
- Stroomverbruik in wachtstand
 - [Modellen voor Noord-Amerika, China, Korea, Australië, het Verenigd Koninkrijk, Europa en Azië] 0,3 W
- Afmetingen (B × H × D) 435 × 141 × 322 mm
- Gewicht 6,7 kg

Hanteren van Bluetooth-communicaties

- De 2,4 GHz-band die wordt gebruikt door Bluetooth-compatible apparaten is een radioband die ook door veel verschillende andere apparatuur wordt gebruikt. Hoewel Bluetooth-compatible apparatuur gebruik maakt van technologie die de invloeden van andere apparatuur op dezelfde radioband minimaliseert, kunnen dergelijke invloeden de snelheid van het communicatiebereik beperken of in sommige gevallen de communicatie storen.
- De snelheid van de signaaloverdracht en de afstand waarbinnen communicatie mogelijk is, verschilt afhankelijk van de afstand tussen de communicerende apparaten, de aanwezigheid van obstakels, radiogolfcondities en het type apparatuur.
- Yamaha kan niet alle verbindingen tussen dit toestel en Bluetooth-apparaten garanderen.

ПРЕДУПРЕЖДЕНИЕ: ВНИМАТЕЛЬНО ПРОЧИТАЙТЕ ЭТО ПЕРЕД ИСПОЛЬЗОВАНИЕМ АППАРАТА.

- 1 Для обеспечения наилучшего результата, пожалуйста, внимательно прочитайте данную инструкцию. Храните ее в безопасном месте для будущих справок.
- 2 Данную аудиосистему следует устанавливать в хорошо проветриваемом, прохладном, сухом, чистом месте вдали от прямого воздействия солнечных лучей, источников тепла, вибрации, пыли, влаги и/или холода. Для обеспечения надлежащей вентиляции вокруг аппарата оставьте свободным:
Сверху: 30 см
Сзади: 20 см
По сторонам: 20 см
- 3 Во избежание шумов и помех, данный аппарат следует размещать на некотором расстоянии от других электрических приборов, двигателей или трансформаторов.
- 4 Во избежание накопления влаги внутри данного аппарата, что может вызвать электрошок, пожар, привести к поломке данного аппарата, и/или представлять телесное повреждение, не следует размещать данный аппарат в среде, подверженной резким изменениям температуры с холодной на жаркую, или в среде с повышенной влажностью (например, в комнате с увлажнителем воздуха).
- 5 Не устанавливайте данный аппарат в местах, где есть риск падения других посторонних объектов на данный аппарат и/или где данный аппарат может подвергнуться попаданию капель брызг жидкостей. На крышке данного аппарата, не следует располагать:
 - Другие компоненты, так как это может привести к поломке и/или обесцвечиванию поверхности данного аппарата.
 - Горящие объекты (например, свечи), так как это может привести к пожару, поломке данного аппарата и/или представлять телесное повреждение.
 - Емкости с жидкостями, так как при их падении жидкости могут вызвать поражение пользователя электрическим током и/или привести к поломке данного аппарата.
- 6 Во избежание прерывания охлаждения данного аппарата, не следует покрывать данный аппарат газетой, скатертью, занавеской и т.д. Повышение температуры внутри данного аппарата может привести к пожару, поломке данного аппарата и/или представлять телесное повреждение.
- 7 Пока все соединения не завершены, не следует подключать данный аппарат к розетке.
- 8 Не используйте данный аппарат, установив его верхней стороной вниз. Это может привести к перегреву и возможной поломке.
- 9 Не применяйте силу по отношению к переключателям, ручкам и/или проводам.
- 10 При отсоединении силового кабеля питания от розетки, вытягивайте его, удерживая за вилку; ни в коем случае не тяните кабель.
- 11 Не применяйте различные химические составы для очистки данного аппарата; это может привести к разрушению покрывающего слоя. Используйте чистую сухую ткань.
- 12 Используйте данный аппарат с соблюдением напряжения, указанном на данном аппарате. Использование данного аппарата при более высоком напряжении, превышающем указанное, является опасным, и может стать причиной пожара, поломки данного аппарата, и/или представлять телесное повреждение. Yamaha не несет ответственности за любую поломку или ущерб вследствие использования данного аппарата при напряжении, не соответствующем указанному напряжению.
- 13 **VOLTAGE SELECTOR** (Общая модель)
Переключатель **VOLTAGE SELECTOR** на задней панели данного аппарата должен устанавливаться на напряжение местной сети переменного тока ДО подключения к сети.
Напряжение:
.....110-120/220-240 В переменного тока, 50/60 Гц
- 14 Во избежание поломки от молнии, отключите силовую кабель питания от розетки во время электрической бури.
- 15 Не пробуйте модифицировать или починить данный аппарат. При необходимости свяжитесь с квалифицированным сервисный центром Yamaha. Корпус аппарата не должен открываться ни в коем случае.
- 16 Если вы не собираетесь использовать данный аппарат в течение продолжительного промежутка времени (например, во время отпуска), отключите силовую кабель переменного тока от розетки.
- 17 Перед тем как прийти к заключению о поломке данного аппарата, обязательно изучите раздел “УСТРАНЕНИЕ НЕИСПРАВНОСТЕЙ”, описывающий часто встречающиеся ошибки во время использования.
- 18 Перед перемещением данного аппарата переведите его в режим ожидания нажатием кнопки Φ (питание), а затем отсоедините кабель питания от розетки переменного тока.
- 19 При внезапном изменении окружающей температуры образуются конденсация. Отсоедините силовую кабель питания от сети и не пользуйтесь аппаратом.
- 20 Аппарат может нагреваться при его продолжительном использовании. Отключите питание, затем дайте аппарату остыть.
- 21 Данный аппарат следует устанавливать возле розетки переменного тока, куда можно свободно протянуть силовую кабель.
- 22 Батарейки не должны подвергаться нагреву от солнечных лучей, огня или похожих источников.
- 23 Излишнее звуковое давление от внутриушных телефонов и наушников может привести к потере слуха.

Данный аппарат считается не отключенным от источника переменного тока все то время, пока он подключен к розетке, даже если данный аппарат находится в выключенном положении через Φ . Данное положение является режимом ожидания. В этом режиме электропотребление данного аппарата снижается до минимума.

ПРЕДУПРЕЖДЕНИЕ
ВО ИЗБЕЖАНИЕ ПОЖАРА ИЛИ УДАРА ЭЛЕКТРИЧЕСКИМ ТОКОМ НЕ ПОДВЕРГАЙТЕ ДАННЫЙ АППАРАТ ВОЗДЕЙСТВИЯМ ДОЖДЯ ИЛИ ВЛАГИ.



Эту наклейку необходимо использовать для аппарата, у которого во время работы может нагреваться верхняя крышка.

СОДЕРЖАНИЕ

ПОЛЕЗНЫЕ ФУНКЦИИ	1	НАСТРОЙКА ДИАПАЗОНА FM/AM	
ПРИЛАГАЕМЫЕ ПРИНАДЛЕЖНОСТИ	1	(R-S202)	15
ЭЛЕМЕНТЫ УПРАВЛЕНИЯ И		Использование функций предустановки	15
ФУНКЦИОНАЛЬНЫЕ ВОЗМОЖНОСТИ	2	Прием информации в формате Radio Data	
Передняя панель	2	System (только для моделей,	
Дисплей передней панели	4	предназначенных для Европы)	19
Задняя панель	5	НАСТРОЙКА ДИАПАЗОНА FM (R-S202D) ..	20
Пульт ДУ	6	Использование функций предустановки	20
Использование пульта ДУ	8	Прием информации в формате Radio Data	
ПОДКЛЮЧЕНИЯ	9	System (только для моделей,	
Подключение динамиков и компонентов		предназначенных для Соединенного	
источников	9	Королевства и Европы)	24
Подключение антенн FM/AM (R-S202).....	11	ПРОСЛУШИВАНИЕ DAB-РАДИО	
Подключение антенн DAB/FM (R-S202D).....	11	(R-S202D)	25
Подключение кабеля питания	11	Подготовка к настройке диапазона DAB	25
ВОСПРОИЗВЕДЕНИЕ	12	Выбор DAB-радиостанции для приема	25
Воспроизведение источника	12	Использование функций предустановки	26
Использование таймера спящего режима.....	12	Отображение информации о диапазоне DAB ..	28
ПРОСЛУШИВАНИЕ МУЗЫКИ С		Проверка силы принимаемого сигнала	
УСТРОЙСТВА Bluetooth	13	каждого канала DAB	29
Воспроизведение с устройства Bluetooth.....	13	НАСТРОЙКА МЕНЮ ОПЦИОН ДЛЯ	
Подключение сопряженного устройства		КАЖДОГО ИСТОЧНИКА ВХОДНОГО	
через Bluetooth	14	СИГНАЛА	30
Отключение соединения Bluetooth	14	Пункты меню Option	30
		УСТРАНЕНИЕ НЕИСПРАВНОСТЕЙ	31
		ТЕХНИЧЕСКИЕ ХАРАКТЕРИСТИКИ	35

■ Об этом руководстве

- Символом * помечены советы по эксплуатации аппарата.
- В этом руководстве описывается управление аппаратом с помощью прилагаемого пульта ДУ. Можно также использовать кнопки и регуляторы на передней панели, если они имеют названия, одинаковые или подобные элементам управления на пульте ДУ.
- AM-радио доступно только для модели R-S202.

ПОЛЕЗНЫЕ ФУНКЦИИ

С помощью данного аппарата можно выполнять следующие действия.

- ◆ Прослушивание чистого звука по беспроводной связи с помощью технологии *Bluetooth* (см. стр. 13).
- ◆ (R-S202) Прослушивание радиостанций FM и AM (см. стр. 15).
- ◆ (R-S202D) Прослушивание радиостанций FM и DAB (см. стр. 20, 25).
- ◆ Управление проигрывателем компакт-дисков Yamaha с помощью пульта ДУ данного аппарата (см. стр. 7).
- ◆ Экономия электроэнергии с помощью функции AUTO POWER STANDBY (см. стр. 30).

ПРИЛАГАЕМЫЕ ПРИНАДЛЕЖНОСТИ

Убедитесь в наличии перечисленных ниже компонентов.

Пульт ДУ

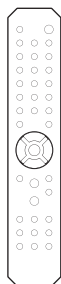

FM-антенна (R-S202)

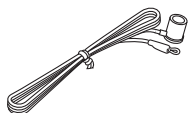

* В зависимости от региона покупки, прилагается одна из показанных выше антенн.

AM-антенна (R-S202)

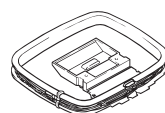

DAB/FM-антенна (R-S202D)

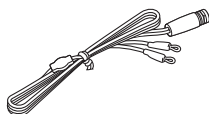

Батарейки (2 шт.)
(AA, R6, UM-3)

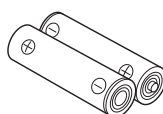

ЭЛЕМЕНТЫ УПРАВЛЕНИЯ И ФУНКЦИОНАЛЬНЫЕ ВОЗМОЖНОСТИ

Передняя панель

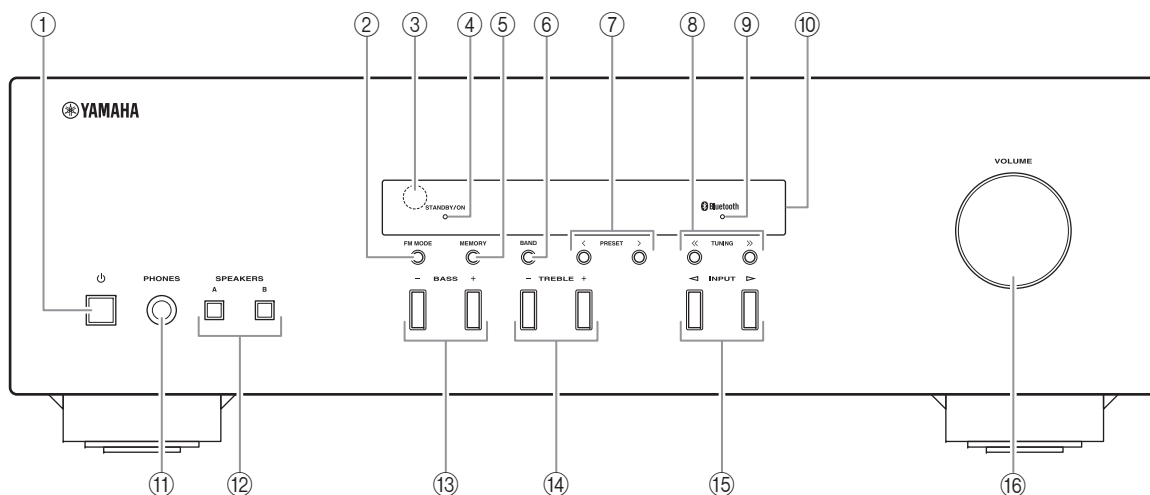

① **⏻ (питание)**

Включение данного аппарата или перевод его в режим ожидания.

② **FM MODE**

Изменение режима приема FM-радиоволн (стерео или моно), если в качестве источника входного сигнала выбрано TUNER (см. стр. 15, 20).

③ **Сенсор ДУ**

Прием инфракрасных сигналов от пульта ДУ.

④ **Индикатор STANDBY/ON**

Индикатор	Состояние
Светится ярко	Питание аппарата включено.
Светится тускло	Аппарат находится в режиме ожидания.
Выключен	Питание аппарата выключено. Чтобы выключить аппарат, отсоедините кабель питания от розетки сети переменного тока.

⑤ **MEMORY**

Сохранение текущей радиостанции в качестве предустановки, если в качестве источника входного сигнала выбрано TUNER (см. стр. 16, 21).

⑥ **BAND**

Установка диапазона тюнера, если в качестве источника входного сигнала выбрано TUNER (см. стр. 15, 20).

⑦ **PRESET </>**

Выбор предустановленной радиостанции, если в качестве источника входного сигнала выбрано TUNER (см. стр. 17, 22).

⑧ **TUNING <</>>**

Выбор частоты настройки, если в качестве источника входного сигнала выбрано TUNER (см. стр. 15, 20).

⑨ **Индикатор Bluetooth**

Показывает состояние соединения с устройством Bluetooth (см. стр. 13).

⑩ **Дисплей передней панели**

Отображение информации о рабочем состоянии данного аппарата (см. стр. 4).

⑪ Гнездо PHONES

Для подключения наушников.



Нажимайте кнопку SPEAKERS A/B, пока индикаторы SP A/B (см. стр. 4) не погаснут, перед подключением наушников к гнезду PHONES.

⑫ SPEAKERS A/B

Включение или выключение комплекта динамиков, подключенного к разъемам SPEAKERS A и/или SPEAKERS B на задней панели, каждый раз при нажатии соответствующей кнопки (см. стр. 12).

⑬ BASS -/+

Увеличение или уменьшение тембра низких частот.

Диапазон регулировки: от -10 дБ до +10 дБ

⑭ TREBLE -/+

Увеличение или уменьшение тембра высоких частот.

Диапазон регулировки: от -10 дБ до +10 дБ

⑮ INPUT </>

Выбор источника входного сигнала, который требуется прослушать.

⑯ Регулятор VOLUME

Увеличение или уменьшение уровня громкости звука.

Дисплей передней панели

[АМ-радио доступно только для модели R-S202.]

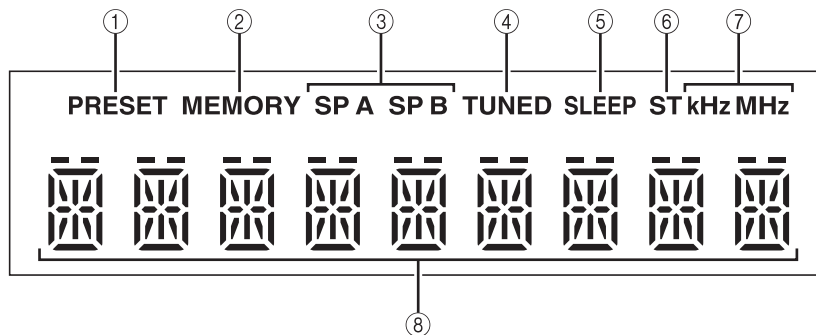

- ① **Индикатор PRESET**
Загорается или мигает при использовании функции предустановки (см. стр. 16, 21).
- ② **Индикатор MEMORY**
Загорается или мигает при занесении радиостанций в список предустановок (см. стр. 16, 21).
- ③ **Индикаторы SP (SPEAKERS) A/B**
Загораются в соответствии с выбранным набором динамиков.
Если выбраны оба набора динамиков, загорятся оба индикатора.
- ④ **Индикатор TUNED**
Загорается при приеме станции в диапазоне FM или AM с сильным сигналом.
- ⑤ **Индикатор SLEEP**
Загорается при включении таймера спящего режима (см. стр. 12).
- ⑥ **Индикатор ST**
Загорается, когда данный аппарат находится в стереорежиме и настраивается на FM-станцию, транслируемую в стереофоническом формате.
- ⑦ **Индикаторы kHz/MHz**
Загораются в зависимости от текущей частоты вещания.
kHz: AM
MHz: FM
- ⑧ **Многоцелевой дисплей**
Отображается информация о настройке и изменении параметров.

Задняя панель

[AM-радио доступно только для модели R-S202.]

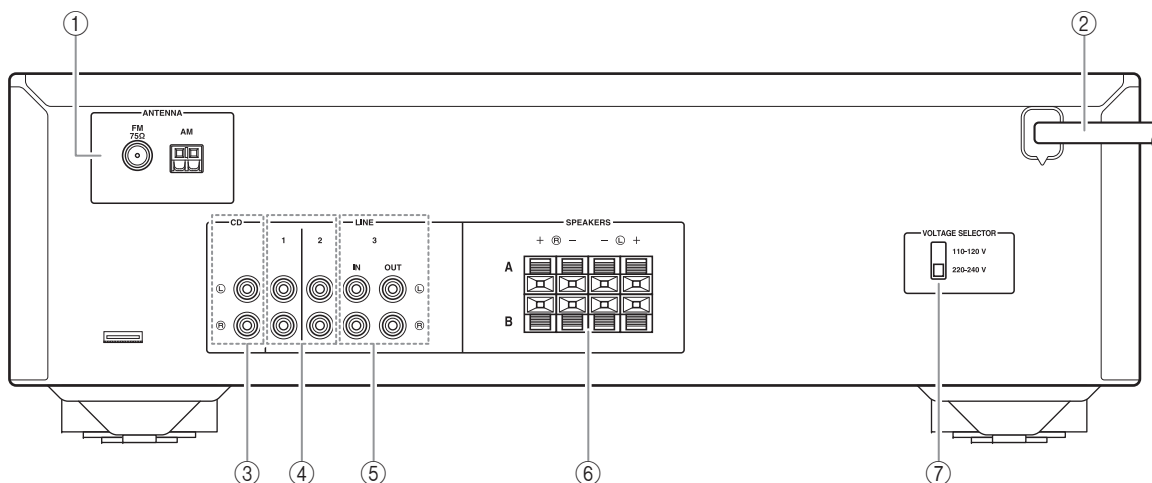

① Разъемы ANTENNA

Используются для подключения радиоантенны (см. стр. 11).

② Кабель питания

Для подключения аппарата к розетке сети переменного тока (см. стр. 11).

③ Гнезда CD

Используются для подключения проигрывателя компакт-дисков (см. стр. 9).

④ Гнезда LINE 1-2

Используются для подключения аудиокомпонентов (см. стр. 9).

⑤ Гнезда LINE 3

Гнезда IN

Используются для подключения аудиокомпонентов к гнездам выхода звукового сигнала (см. стр. 9).

Гнезда OUT

Используются для подключения аудиокомпонентов к гнездам входа звукового сигнала (см. стр. 9).

⑥ Разъемы SPEAKERS

Используются для подключения динамиков (см. стр. 9).

⑦ VOLTAGE SELECTOR

(только для общей модели)

■ Элементы управления функциями радио

Перечисленные ниже кнопки используются, когда в качестве источника входного сигнала выбрано TUNER.

⑭ TUNING <</>>

Выбор частоты настройки (см. стр. 15, 20).

PRESET </>

Выбор предустановленной радиостанции (см. стр. 17, 22).

BAND

Переключение диапазона тюнера.

MEMORY

Сохранение текущей радиостанции в списке предустановок (см. стр. 16, 21).









INFO

Только для моделей, предназначенных для Соединенного Королевства и Европы:
Переключение информации, отображаемой на дисплее передней панели.

■ Элементы управления проигрывателем компакт-дисков Yamaha

Перечисленные ниже кнопки используются для управления проигрывателем компакт-дисков Yamaha.

⑮ Кнопки управления проигрывателем компакт-дисков Yamaha

-  Остановка воспроизведения
-  Приостановка воспроизведения
-  Запуск воспроизведения
- DISC SKIP Переход к следующему диску в устройстве смены компакт-дисков
-  Переход назад
-  Переход вперед
-  Извлечение диска
-  Перемотка назад
-  Перемотка вперед



Примечание

Даже при использовании проигрывателя компакт-дисков Yamaha некоторые компоненты и функции могут быть недоступны. Дополнительные сведения см. в инструкции по эксплуатации подключаемого компонента.

■ Элементы управления Bluetooth

Перечисленные ниже кнопки используются для управления устройством Bluetooth.

⑧ Кнопки управления Bluetooth

- BLUETOOTH Переключение источника аудиосигнала на Bluetooth
-  Переход назад
-  Переход вперед
-  Запуск/приостановка воспроизведения

Примечание

Yamaha не гарантирует работу всех устройств Bluetooth.

Использование пульта ДУ

■ Установка батареек

При уменьшении рабочего диапазона пульта ДУ замените все батарейки. Перед установкой новых батареек начисто протрите отсек для батареек.

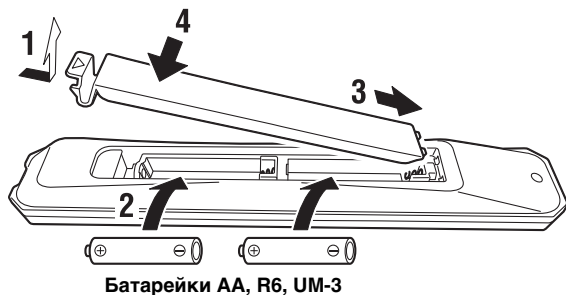

■ Рабочий диапазон

Направьте пульт ДУ на сенсор пульта ДУ на аппарате, находясь в пределах показанного ниже рабочего диапазона. Между пультом ДУ и данным аппаратом не должно быть препятствий.

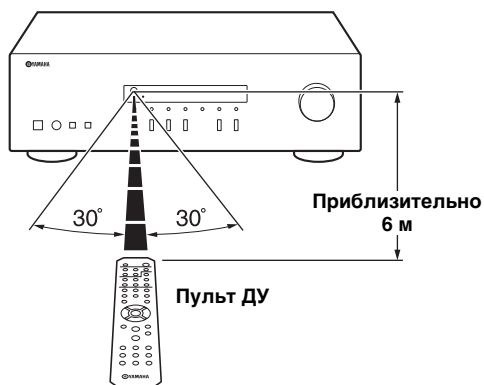

ВНИМАНИЕ

- Не роняйте пульт ДУ.
- Если батарейки разрядятся, немедленно извлеките их из пульта ДУ, чтобы избежать взрыва или утечки кислоты.
- Обнаружив утечку жидкости на батарейках, немедленно избавьтесь от таких батареек, ни в коем случае не прикасаясь к вытекшему веществу. Если вытекшее вещество попало на кожу, в глаза или рот, промойте место попадания водой и немедленно обратитесь к врачу. Перед установкой новых батареек тщательно очистите отсек для батареек.
- Не используйте старые батарейки вместе с новыми. Это может привести к сокращению срока службы новых батареек или к протеканию старых батареек.
- Не используйте различные типы батареек одновременно (например, щелочные и марганцевые). Похожие внешне батарейки могут иметь разные характеристики.
- Утилизируйте батарейки согласно местному законодательству.
- Держите батарейки в недоступном для детей месте. Ребенок может взять батарейку в рот, что очень опасно.
- Выньте батарейки из аппарата, если не будете использовать его долгое время. В противном случае батарейки разрядятся, а это может привести к вытеканию жидкости из батареек, которая способна повредить аппарат.

ПОДКЛЮЧЕНИЯ

Подключение динамиков и компонентов источников

Подключите L (левый канал) к L, R (правый канал) к R, “+” к “+” и “-” к “-”. Если подключения выполнены неправильно, звук из динамиков не будет слышен, а если неправильна полярность подключений динамиков, звук будет неестественным и без низких частот. Дополнительные сведения см. в инструкции по эксплуатации каждого подключаемого компонента.

Для подключения аудиокомпонентов используйте кабели RCA.

ВНИМАНИЕ

- Не подключайте этот аппарат или другие компоненты к главному источнику питания, пока не будет завершено подключение всех компонентов.
- Избегайте соприкосновения оголенных частей кабелей динамиков друг с другом или с металлическими частями того аппарата. В противном случае это может стать причиной повреждения аппарата и/или динамиков.

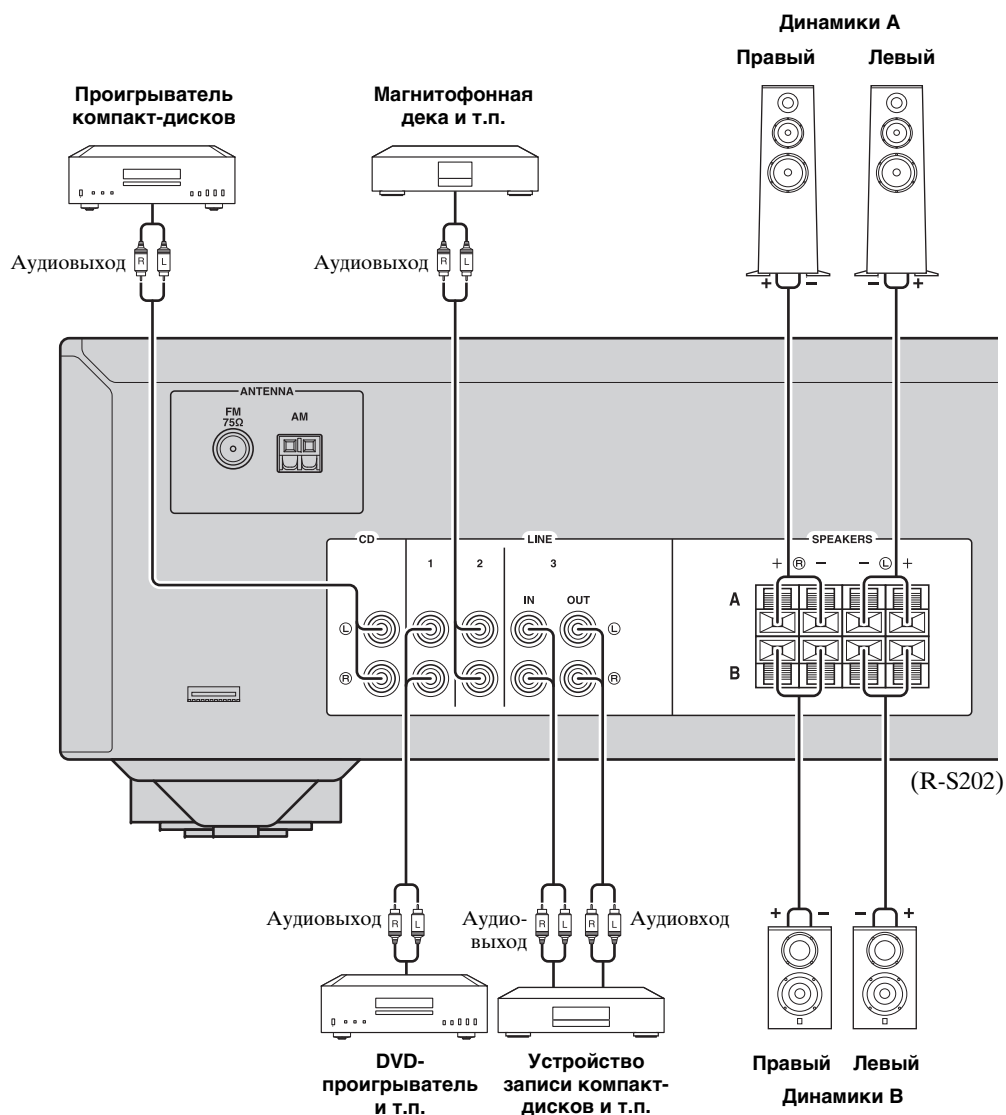

■ Гнезда OUT

- Гнезда OUT служат для вывода аудиосигналов из выбранного входа (кроме тех случаев, когда выбрано LINE 3).
- Настройки уровня громкости, тембра и баланса на гнезда OUT не влияют.

■ Подключение кабелей динамиков

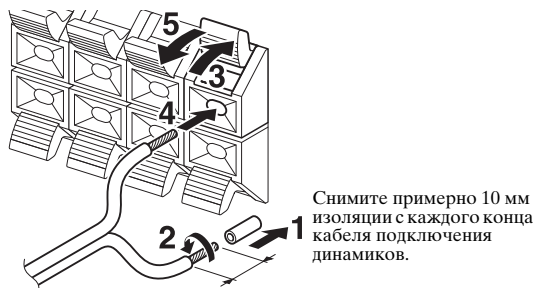

Снимите примерно 10 мм изоляции с каждого конца кабеля подключения динамиков.

Примечание

При подключении кабелей к разъемам динамиков вставляйте только оголенный кабель. Если вставить изолированный кабель, соединение может оказаться некачественным, и звук не будет слышен.

ВНИМАНИЕ

Подключите динамики с сопротивлением, как показано ниже. При подключении динамиков с очень низким сопротивлением аппарат может перегреться.

Подключение динамиков	Сопротивление динамика
SPEAKERS A или SPEAKERS B	8 Ω или выше
SPEAKERS A и SPEAKERS B	16 Ω или выше (кроме моделей для Северной Америки)
Раздельное подключение частотных каналов (с помощью кабеля Bi-wire)	8 Ω или выше

■ Подключение с помощью кабеля Bi-wire

При подключении с помощью кабеля Bi-wire звук канала низкочастотного динамика отделен от соединенного канала среднечастотного и высокочастотного динамиков.

Динамики, поддерживающие подключение с помощью кабеля Bi-wire, оснащены четырьмя разъемами с клеммами. С помощью этих двух наборов разъемов звук динамиков можно выводить по двум независимым каналам. С помощью этих соединений динамики средних и высоких частот можно подключить к одному набору разъемов, а динамик низких частот – к другому набору разъемов.

Задняя панель

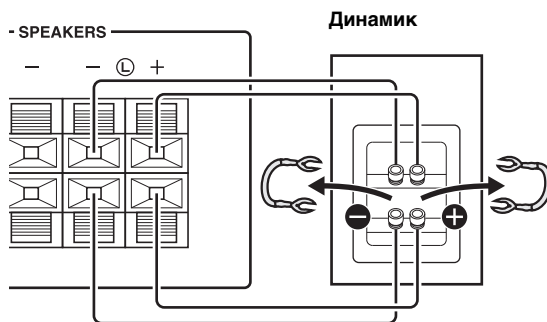

Аналогичным образом подключите кабели динамиков к другому набору разъемов.

Примечание

При подключении с помощью кабеля Bi-wire снимите перемычки или кабели динамика.



Для использования подключения Bi-wire нажмите SPEAKERS A и SPEAKERS B, чтобы на дисплее передней панели загорелись оба индикатора SP A и B.

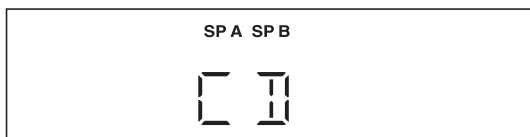
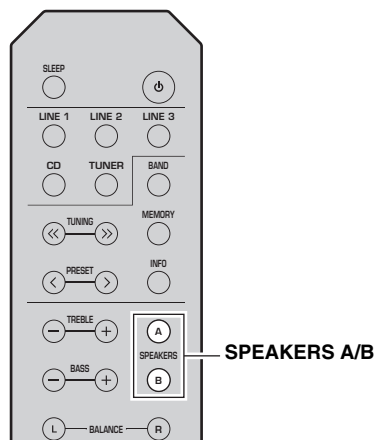

Подключение антенн FM/AM (R-S202)

Подключите прилагаемую антенну FM/AM к данному аппарату.

Прикрепите конец антенны FM к стене и выберите положение антенны AM.

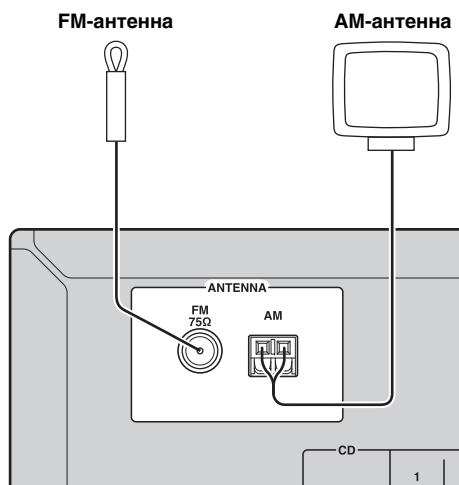

Примечания

- При плохом качестве приема установите наружную антенну.
- Отмотайте кабель строго такой длины, которая необходима для соединения AM-антенны и аппарата.
- Подключение проводов к AM-антенне выполняется без учета полярности.

■ Сборка AM-антенны

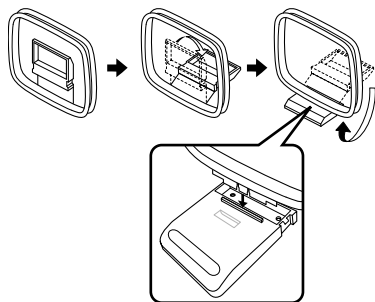

■ Подключение провода AM-антенны

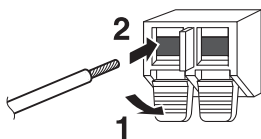

Подключение антенн DAB/FM (R-S202D)

Подключите прилагаемую антенну DAB/FM к данному аппарату и прикрепите концы антенны к стене.

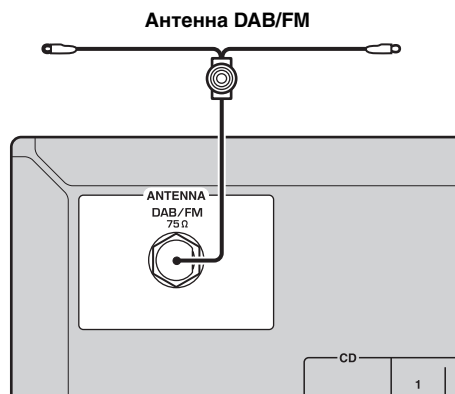

Примечания

- При плохом качестве приема установите наружную антенну.
- Антенна должна быть вытянута горизонтально.

Подключение кабеля питания

После завершения всех остальных подключений вставьте кабель питания в розетку сети переменного тока.

ВНИМАНИЕ

Только для общей модели:

Перед подключением кабеля питания установите VOLTAGE SELECTOR аппарата в соответствии с местным стандартом напряжения. Неправильная установка VOLTAGE SELECTOR может стать причиной пожара и повредить аппарат.

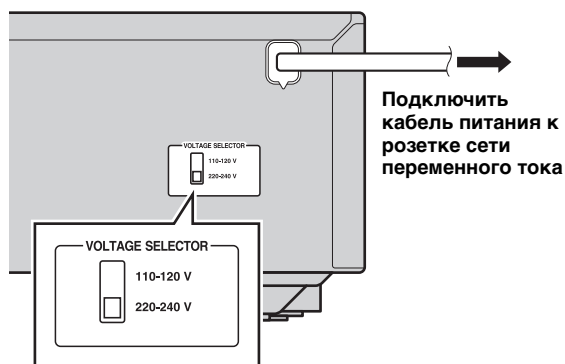

Воспроизведение источника

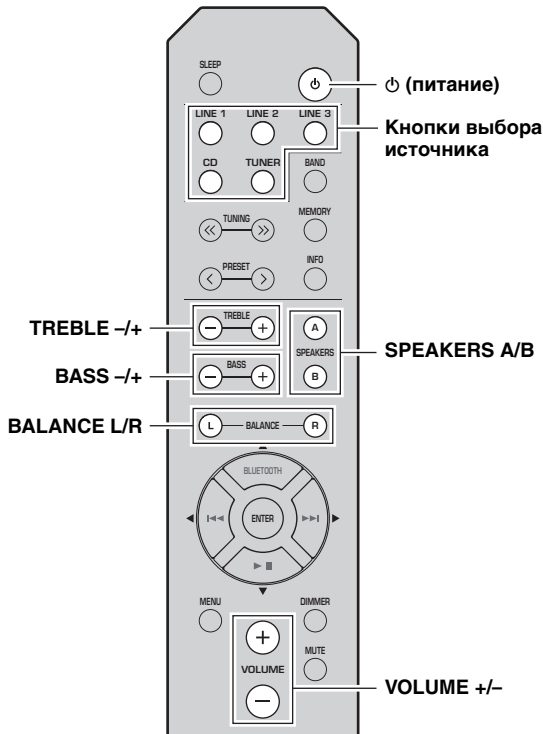

- 1 Нажмите кнопку ϕ (питание), чтобы включить аппарат.
- 2 Нажмите одну из кнопок выбора источника, чтобы выбрать нужный источник входного сигнала.
- 3 Нажмите **SPEAKERS A** и/или **SPEAKERS B**, чтобы выбрать нужные динамики.
 - ☀️ Если используется один набор динамиков, подключенных с помощью кабеля Bi-wire, или одновременно два набора динамиков (A и B), убедитесь, что на дисплее передней панели отображаются индикаторы SP A и SP B.
 - При использовании наушников выключите динамики.
- 4 Начните воспроизведение источника.
- 5 Нажмите **VOLUME +/-**, чтобы отрегулировать выходную громкость звука.
 - ☀️ Можно выполнить настройки тембра с помощью регуляторов **BASS +/-** и **TREBLE +/-** и звукового баланса между левым и правым динамиками с помощью **BALANCE L/R** (см. стр. 6).

- 6 После завершения прослушивания нажмите кнопку ϕ (питание), чтобы перевести аппарат в режим ожидания. Нажмите кнопку ϕ (питание), чтобы снова включить аппарат.



- Можно также использовать кнопки и регуляторы на передней панели, если они имеют названия, одинаковые или подобные элементам управления на пульте ДУ.
- Для выполнения записи см. стр. 5.

Использование таймера спящего режима

С помощью этой функции осуществляется настройка данного аппарата для перевода в режим ожидания по истечении некоторого времени. Таймер спящего режима удобно использовать в ситуациях, когда нужно уснуть, а аппарат в это время осуществит запись или воспроизведение источника.

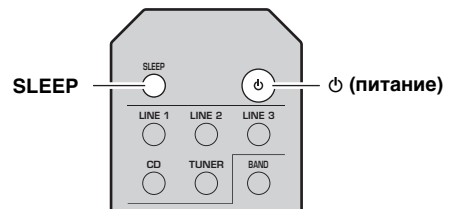

Нажмите кнопку **SLEEP** несколько раз, чтобы выбрать период времени, по истечении которого аппарат перейдет в режим ожидания. После каждого нажатия кнопки **SLEEP**, период времени на дисплее передней панели будет циклически изменяться, как показано ниже.

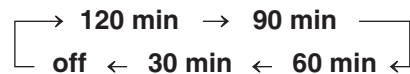

При настройке значения таймера спящего режима индикатор **SLEEP** продолжает мигать.

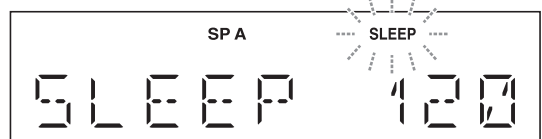

По завершению настройки таймера на дисплее передней панели загорится индикатор **SLEEP**.



Отключить таймер спящего режима можно несколькими описанными ниже способами:

- Выберите “SLEEP OFF”
- Нажмите кнопку ϕ (питание), чтобы перевести аппарат в режим ожидания.

ПРОСЛУШИВАНИЕ МУЗЫКИ С УСТРОЙСТВА *Bluetooth*

Данный аппарат имеет функцию *Bluetooth*. Можно воспроизводить музыку по беспроводной связи с устройства *Bluetooth* (мобильный телефон, цифровой аудиопроигрыватель и т.п.). См. также инструкцию по эксплуатации устройства *Bluetooth*.

Воспроизведение с устройства *Bluetooth*

При первом использовании устройства *Bluetooth* необходимо будет выполнить операцию сопряжения с данным аппаратом, а также в случае, если настройки сопряжения были удалены. Сопряжение – это операция, которая позволяет зарегистрировать устройство *Bluetooth* на данном аппарате. Если не удастся выполнить сопряжение, см. пункт “*Bluetooth*” в разделе “УСТРАНЕНИЕ НЕИСПРАВНОСТЕЙ” (см. стр. 32).

Примечания

- Yamaha не гарантирует установку всех соединений между данным аппаратом и устройством *Bluetooth*.
- С данным аппаратом можно выполнить сопряжение не более 8 устройств *Bluetooth*. При успешном сопряжении девятого устройства данные о сопряжении устройства с самой ранней датой установок соединения будут удалены.
- При подключении к устройству *Bluetooth* и выполнении сопряжения с другим устройством текущее соединение *Bluetooth* будет отключено.

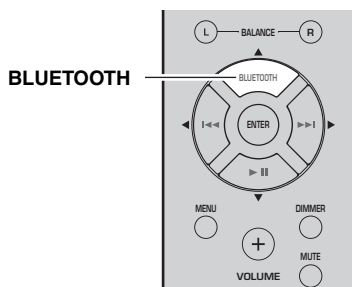

1 Нажмите и удерживайте кнопку источника **BLUETOOTH** более 3 секунд, чтобы перейти в режим сопряжения.

- Режим сопряжения длится 5 минут.
- В режиме сопряжения на дисплее передней панели данного аппарата будет отображаться надпись “PAIRING,” а индикатор *Bluetooth* будет мигать.



В режим сопряжения можно также перейти в одном из следующих случаев.

- Нажмите и удерживайте кнопку INPUT ◀ или ▶ на данном аппарате в течение трех секунд.
- Выберите пункт “PAIRING” в меню Option, а затем нажмите ENTER (см. стр. 30).

2 Включите функцию *Bluetooth* на устройстве *Bluetooth*.

Подробнее см. в инструкции по эксплуатации устройства *Bluetooth*.

3 В списке соединений *Bluetooth* на устройстве *Bluetooth* выберите данный аппарат (R-S202 Yamaha или R-S202D Yamaha).

- Когда сопряжение завершено, на дисплее передней панели данного аппарата появится надпись “COMPLETED”
- Когда устройство *Bluetooth* подключено, на дисплее передней панели данного аппарата появится надпись “CONNECTED” и загорится индикатор *Bluetooth*.



Если запрашивается пароль, введите цифры “0000”

CONNECTED



4 Воспроизведение музыки с устройства *Bluetooth*.

Примечания

- Убедитесь в том, что на данном аппарате установлен не слишком высокий уровень громкости. Рекомендуется регулировать громкость на устройстве *Bluetooth*.
- Если в качестве источника аудиосигнала выбрано устройство *Bluetooth*, данный аппарат автоматически выключится, если в течение 20 минут отсутствует соединение *Bluetooth* и не выполняются никакие операции.



Можно использовать кнопки управления *Bluetooth* на пульте ДУ для управления воспроизведением (см. стр. 7).

Подключение сопряженного устройства через Bluetooth

Когда сопряжение выполнено, подключить устройство *Bluetooth* в следующий раз будет легко.

■ Подключение с устройства *Bluetooth*

1 В настройках *Bluetooth* на устройстве *Bluetooth* включите функцию *Bluetooth*.

2 В списке соединений *Bluetooth* на устройстве *Bluetooth* выберите данный аппарат (R-S202 Yamaha или R-S202D Yamaha).

Будет установлено соединение *Bluetooth*, и на дисплее передней панели данного аппарата появится надпись “CONNECTED”.

Примечание

Подключения *Bluetooth* не могут быть установлены с устройства *Bluetooth*, если данный аппарат находится в режиме ожидания.



Можно использовать кнопки управления *Bluetooth* на пульте ДУ для управления воспроизведением (см. стр. 7).

Отключение соединения Bluetooth

При выполнении любой из следующих операций во время использования соединения *Bluetooth* соединение *Bluetooth* будет отключено.

- Переключение на источник аудиосигнала, отличный от *Bluetooth*.
- Нажатие кнопки Φ (питание) для перевода аппарата в режим ожидания.
- Выключение функции *Bluetooth* на устройстве *Bluetooth*.

НАСТРОЙКА ДИАПАЗОНА FM/AM (R-S202)

Можно настроить радиостанцию, указав частоту или выбрав из списка сохраненных радиостанций.

Примечания

- Радиочастоты отличаются в зависимости от страны или региона, где используется этот аппарат. Иллюстрации дисплея передней панели, показанные в этом разделе, соответствуют модели для европейского рынка.
- Только для моделей для Азии и общих моделей:
Перед настройкой на радиостанцию установите шаг частоты тюнера в соответствии с шагом сетки частот, принятым в вашем регионе (см. стр. 30).

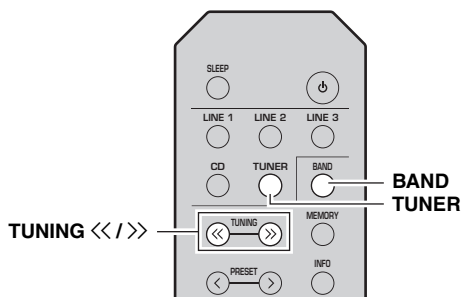

1 Нажмите TUNER, чтобы выбрать тюнер в качестве источника входного сигнала.

2 Нажмите BAND, чтобы выбрать диапазон FM/AM.

3 Нажмите и удерживайте TUNING <</>, чтобы начать настройку.

Для настройки на более высокую частоту нажмите кнопку >>.

Для настройки на более низкую частоту нажмите кнопку <<.

Когда аппарат настраивается на радиостанцию, на дисплее передней панели загорается индикатор TUNED.

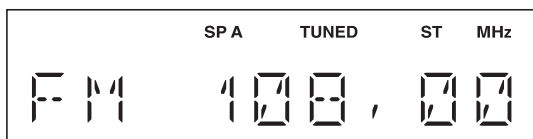

Примечание

Если из-за слабости сигнала поиск не останавливается на нужной радиостанции, нажимайте кнопку TUNING <</>> повторно для настройки на нужную радиостанцию вручную.



Можно также воспользоваться кнопками на передней панели, если они имеют названия, одинаковые или подобные элементам управления на пульте ДУ.

Улучшение приема в FM-диапазоне

Чтобы улучшить качество приема при слабом сигнале радиостанции и плохом качестве звука установите монофонический режим приема программы в FM-диапазоне.

Передняя панель

Нажмите FM MODE, а затем убедитесь в том, что индикатор ST выключен (см. стр. 4).

Пульт ДУ

Перейдите в режим FM MODE в меню Option, чтобы выбрать MONO (монофонический режим) (см. стр. 30).

Использование функций предустановки

К списку предустановок можно добавить до 40 радиостанций. Создав список предустановленных радиостанций, можно легко настроиться на них с помощью функций предустановки. FM-радиостанции с сильным сигналом можно занести в список предустановок автоматически. Если желаемые FM-радиостанции имеют слабый сигнал, можно сохранить их вручную (см. стр. 16).

Автоматический поиск радиостанций для занесения в список предустановок (только для FM-радиостанций)

Примечания

- Если присвоить радиостанции номер предустановки, который уже присвоен другой радиостанции, ранее сохраненная радиостанция будет перезаписана.
- Только для моделей, предназначенных для Европы: Автоматически можно предустановить только радиостанции, работающие в системе Radio Data System.



FM-радиостанции, занесенные в список предустановленных в автоматическом режиме, воспроизводятся в стереофоническом режиме.

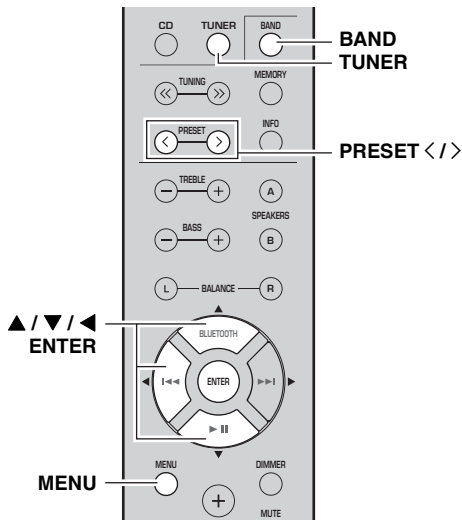

1 Нажмите TUNER, чтобы выбрать тюнер в качестве источника входного сигнала.

2 Нажмите BAND, чтобы выбрать диапазон FM.

3 Нажмите MENU, чтобы открыть меню Option.
Откроется меню Option для режима TUNER (см. стр. 30).

4 Нажмите ▲ / ▼, чтобы выбрать “AUTO PRESET”, а затем нажмите ENTER.

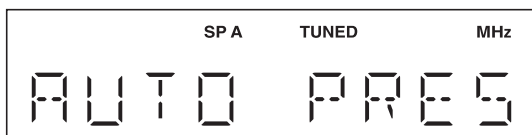

Примерно через 3 секунды аппарат начнет сканировать FM-диапазон от самой низкой частоты вверх.



- Перед началом сканирования нажатием кнопок PRESET </> или ▲ / ▼ можно указать первый номер предустановки.
- Чтобы отменить сканирование, нажмите ◀.

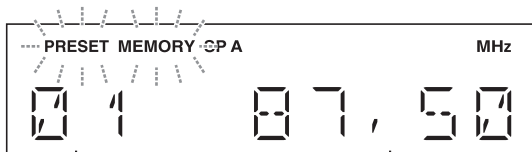

Номер предустановки

Частота

Когда предустановленная станция найдена, на дисплее передней панели отображается информация, показанная на иллюстрации выше. После завершения сканирования на экране появится надпись “FINISH” и произойдет возврат в меню Option.
Чтобы вернуть дисплей к исходному состоянию, нажмите MENU.

■ Ручной поиск радиостанций для занесения в список предустановок

Нужные радиостанции можно занести в список предустановок вручную.

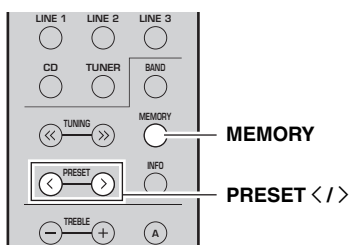

1 Настройтесь на нужную радиостанцию в диапазоне FM/AM.

Инструкции по настройке см. на стр. 15.

2 Нажмите MEMORY.

На короткое время на экране появится надпись “MANUAL PRESET”; а затем номер предустановки, под которым будет сохранена текущая радиостанция.

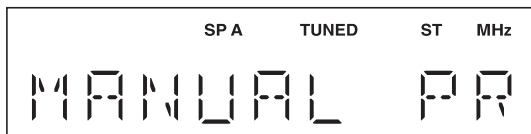

Удерживая кнопку MEMORY более 2 секунд, можно пропустить описанные ниже шаги и автоматически сохранить выбранную радиостанцию под свободным номером предустановки (т. е. под номером предустановки, следующим после последнего использованного номера).

3 Нажмите PRESET </>, чтобы выбрать номер предустановки, под которым будет сохранена данная радиостанция.

Во время выбора номера сохраняемой предустановки отображается надпись “EMPTY”. Если выбран номер, для которого уже сохранена радиостанция, будет отображаться частота этой станции.

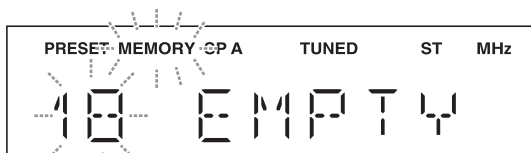

Номер предустановки

4 Нажмите MEMORY.

По завершении сохранения дисплей вернется в исходное состояние.



- Для отмены сохранения переключите источник входного сигнала или диапазон, либо не выполняйте никакие операции в течение примерно 30 секунд.
- Для сохранения предустановленных радиостанций можно также воспользоваться кнопками на передней панели с названиями, совпадающими с элементами управления на пульте ДУ.

■ Вызов предустановленной станции

Создав — автоматически или вручную — список предустановок, можно легко вызывать нужные радиостанции.

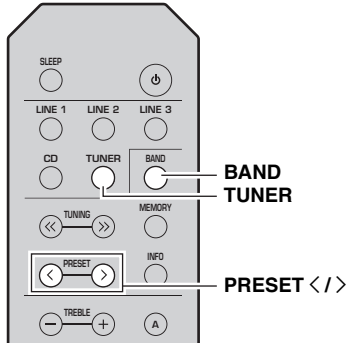

1 Нажмите TUNER, чтобы выбрать тюнер в качестве источника входного сигнала.

2 Нажмите BAND, чтобы выбрать диапазон FM/AM.

3 Нажмите PRESET </>, чтобы выбрать номер предустановки.



- Номера предустановок, для которых радиостанции не сохранены, будут пропущены.
- Если в аппарате нет предустановленных радиостанций, отображается надпись “NO PRESET”.
- Если из-за слабости сигнала вызвать нужную радиостанцию не удастся, попробуйте настроиться на радиостанцию вручную.
- Вызвать предустановленную радиостанцию можно также нажатием PRESET </> на передней панели.

■ Удаление радиостанции из списка предустановок

Для удаления радиостанции из списка предустановок выполните перечисленные ниже действия.

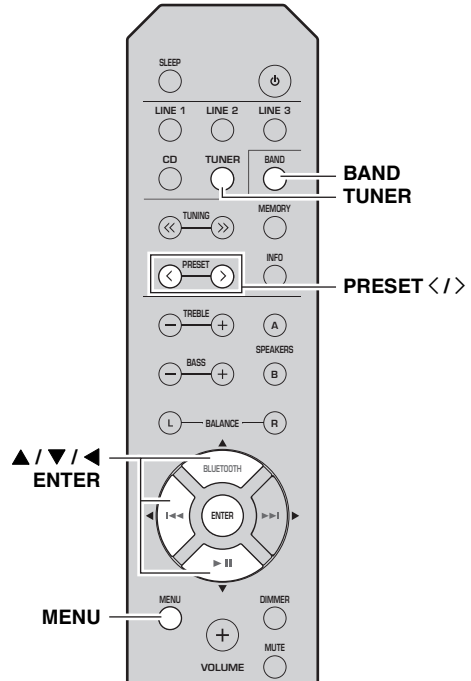

1 Нажмите TUNER, чтобы выбрать тюнер в качестве источника входного сигнала.

2 Нажмите BAND, чтобы выбрать диапазон FM/AM.

3 Нажмите MENU, чтобы открыть меню Option.

Откроется меню Option для режима TUNER (см. стр. 30).

4 Нажмите ▲ / ▼, чтобы выбрать “CLEAR PRESET”, а затем нажмите ENTER.

5 Выберите нужный номер предустановленной радиостанции, нажимая повторно ▲ / ▼.

Выбранный номер предустановки на дисплее передней панели начнет мигать.

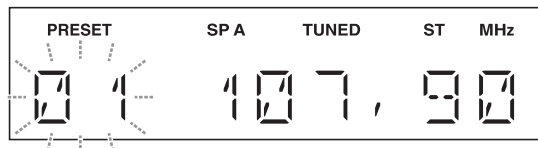



- Вместо этого можно также использовать PRESET < / >.
- Чтобы отменить удаление радиостанции из списка предустановок, нажмите кнопку ◀ или не выполняйте никакие операции с аппаратом примерно 30 секунд.

6 Нажмите ENTER еще раз для подтверждения.

На дисплее передней панели появится надпись “CLEARED”. После этого на дисплее передней панели появится другая предустановленная радиостанция. Когда все предустановленные радиостанции будут исчерпаны, на экране появится надпись “NO PRESET” и произойдет возврат в меню Option.

Чтобы вернуть дисплей к исходному состоянию, нажмите MENU.

■ Полная очистка списка предустановок

Для очистки списка предустановок выполните перечисленные ниже действия.

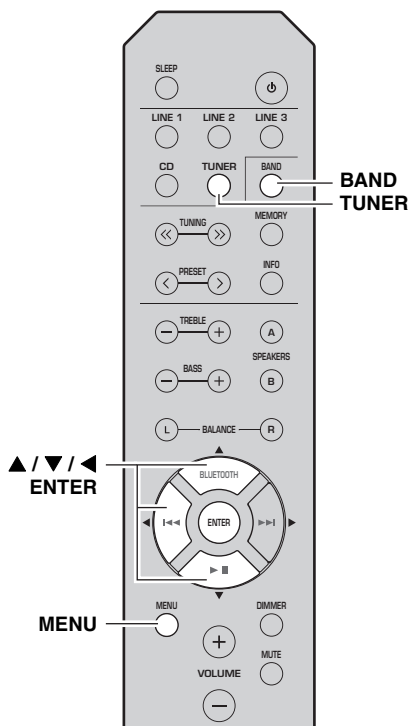

1 Нажмите TUNER, чтобы выбрать тюнер в качестве источника входного сигнала.

2 Нажмите BAND, чтобы выбрать диапазон FM/AM.

3 Нажмите MENU, чтобы открыть меню Option.

Откроется меню Option для режима TUNER (см. стр. 30).

4 Нажмите ▲ / ▼, чтобы выбрать “CLEAR ALL PRESET”; а затем нажмите ENTER.

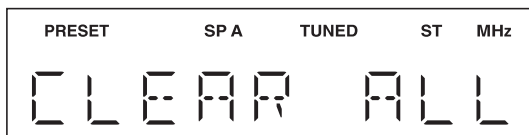

Чтобы отменить операцию и вернуться в меню Option, нажмите ◀.

5 Нажмите ▲ / ▼, чтобы выбрать “CLEAR OK”; а затем нажмите ENTER.

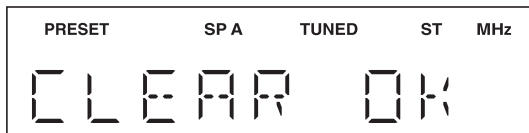

Чтобы отменить очистку списка предустановок, выберите “CLEAR NO”

После очистки списка предустановок появится надпись “CLEARED”, а затем дисплей вернется в меню Option. Чтобы вернуть дисплей к исходному состоянию, нажмите MENU.

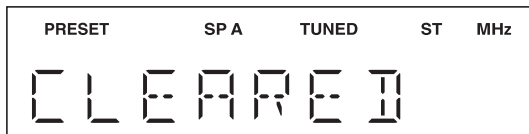

Прием информации в формате Radio Data System (только для моделей, предназначенных для Европы)

Radio Data System — это система передачи данных, используемая FM-станциями во многих странах.

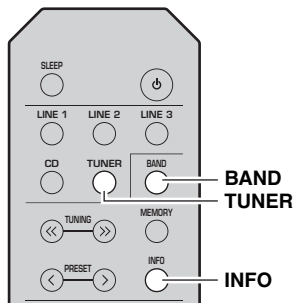

При выборе значения “Тип программы” могут отображаться указанные ниже названия типов программ.

Тип программы	Описание
NEWS	Новости
AFFAIRS	Текущие события
INFO	Общая информация
SPORT	Спорт
EDUCATE	Образование
DRAMA	Драма
CULTURE	Культура
SCIENCE	Наука
VARIED	Легкое развлечение
POP M	Популярная музыка
ROCK M	Рок-музыка
EASY M	Спокойная музыка (легкая музыка)
LIGHT M	Легкая классическая музыка
CLASSICS	Серьезная классическая музыка
OTHER M	Другие жанры музыки

- 1 Нажмите TUNER, чтобы выбрать тюнер в качестве источника входного сигнала.
- 2 Нажмите BAND, чтобы выбрать диапазон FM.
- 3 Настройтесь на нужную радиостанцию, которая осуществляет трансляцию в системе Radio Data System.
- 4 Нажимайте повторно INFO, чтобы выбрать нужный режим отображения Radio Data System.

Параметр	Описание
Частота	Этот параметр показывает частоту текущей радиостанции.
Служба вещания	Значение по умолчанию. Данный параметр показывает имя текущей принимаемой программы Radio Data System.
Тип программы	Данный параметр показывает тип текущей принимаемой программы Radio Data System.
Радиотекст	Данный параметр показывает сведения о текущей принимаемой программе Radio Data System.
Время	Данный параметр показывает текущее время.

НАСТРОЙКА ДИАПАЗОНА FM (R-S202D)

Можно настроить радиостанцию, указав частоту или выбрав из списка сохраненных радиостанций.

Примечания

- Радиочастоты отличаются в зависимости от страны или региона, где используется этот аппарат. Иллюстрации дисплея передней панели, показанные в этом разделе, соответствуют модели для европейского рынка.
- Только для моделей для Азии и общих моделей:
Перед настройкой на радиостанцию установите шаг частоты тюнера в соответствии с шагом сетки частот, принятым в вашем регионе (см. стр. 30).

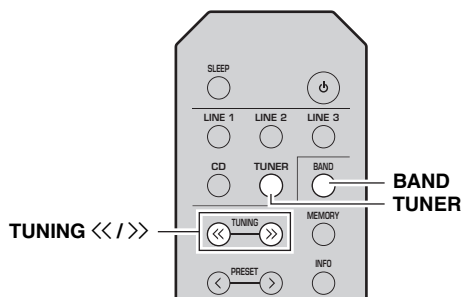

1 Нажмите TUNER, чтобы выбрать тюнер в качестве источника входного сигнала.

2 Нажмите BAND, чтобы выбрать FM-диапазон.

3 Нажмите и удерживайте TUNING << / >>, чтобы начать настройку.

Для настройки на более высокую частоту нажмите кнопку >>.

Для настройки на более низкую частоту нажмите кнопку <<.

Когда аппарат настраивается на радиостанцию, на дисплее передней панели загорается индикатор TUNED.

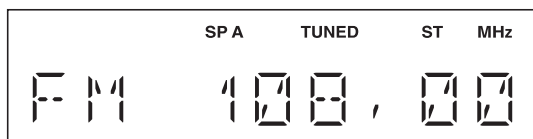

Примечание

Если из-за слабости сигнала поиск не останавливается на нужной радиостанции, нажимайте кнопку TUNING << / >> повторно для настройки на нужную радиостанцию вручную.



Можно также воспользоваться кнопками на передней панели, если они имеют названия, одинаковые или подобные элементам управления на пульте ДУ.

Улучшение приема в FM-диапазоне

Чтобы улучшить качество приема при слабом сигнале радиостанции и плохом качестве звука установите монофонический режим приема программы в FM-диапазоне.

Передняя панель

Нажмите FM MODE, а затем убедитесь в том, что индикатор ST выключен (см. стр. 4).

Пульт ДУ

Перейдите в режим FM MODE в меню Option, чтобы выбрать MONO (монофонический режим) (см. стр. 30).

Использование функций предустановки

К списку предустановок можно добавить до 40 радиостанций. Создав список предустановленных радиостанций, можно легко настроиться на них с помощью функций предустановки. FM-радиостанции с сильным сигналом можно занести в список предустановок автоматически. Если желаемые FM-радиостанции имеют слабый сигнал, можно сохранить их вручную (см. стр. 21).

Автоматический поиск радиостанций для занесения в список предустановок (только для FM-радиостанций)

Примечания

- Если присвоить радиостанции номер предустановки, который уже присвоен другой радиостанции, ранее сохраненная радиостанция будет перезаписана.
- Только для моделей, предназначенных для Соединенного Королевства и Европы:
Автоматически можно преднастроить только радиостанции, работающие в системе Radio Data System.



FM-радиостанции, занесенные в список предустановленных в автоматическом режиме, воспроизводятся в стереофоническом режиме.

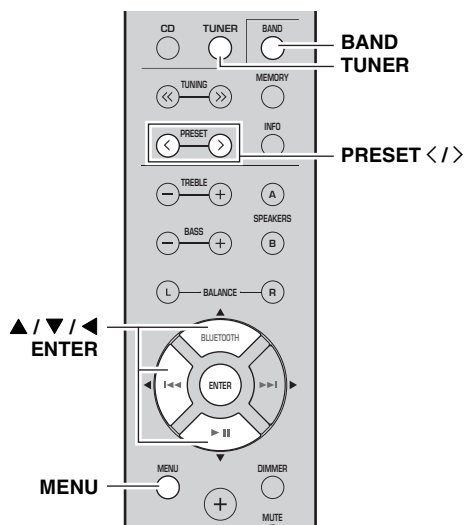

1 Нажмите TUNER, чтобы выбрать тюнер в качестве источника входного сигнала.

2 Нажмите BAND, чтобы выбрать диапазон FM.

3 Нажмите MENU, чтобы открыть меню Option.

Откроется меню Option для режима TUNER (см. стр. 30).

4 Нажмите ▲ / ▼, чтобы выбрать “AUTO PRESET”; а затем нажмите ENTER.

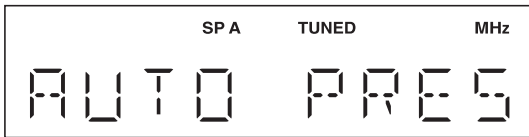

Примерно через 3 секунды аппарат начнет сканировать FM-диапазон от самой низкой частоты вверх.



- Перед началом сканирования нажатием кнопок PRESET </> или ▲ / ▼ можно указать первый номер предустановки.
- Чтобы отменить сканирование, нажмите ◀.

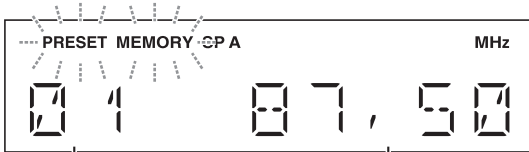

Номер предустановки

Частота

Когда предустановленная станция найдена, на дисплее передней панели отображается информация, показанная на иллюстрации выше. После завершения сканирования на экране появится надпись “FINISH” и произойдет возврат в меню Option.

Чтобы вернуть дисплей к исходному состоянию, нажмите MENU.

■ Ручной поиск радиостанций для занесения в список предустановок

Нужные радиостанции можно занести в список предустановок вручную.

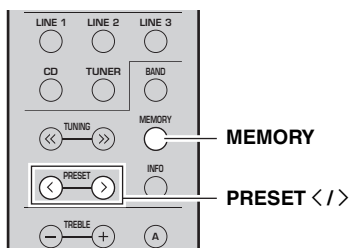

1 Настройтесь на нужную радиостанцию в диапазоне FM.

Инструкции по настройке см. на стр. 20.

2 Нажмите MEMORY.

На короткое время на экране появится надпись “MANUAL PRESET”; а затем номер предустановки, под которым будет сохранена текущая радиостанция.

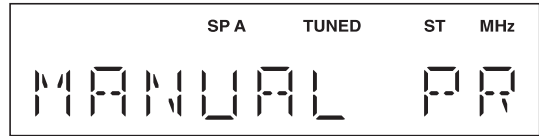

Удерживая кнопку MEMORY более 2 секунд, можно пропустить описанные ниже шаги и автоматически сохранить выбранную радиостанцию под свободным номером предустановки (т. е. под номером предустановки, следующим после последнего использованного номера).

3 Нажмите PRESET </>, чтобы выбрать номер предустановки, под которым будет сохранена данная радиостанция.

Во время выбора номера сохраняемой предустановки отображается надпись “EMPTY”. Если выбран номер, для которого уже сохранена радиостанция, будет отображаться частота этой станции.

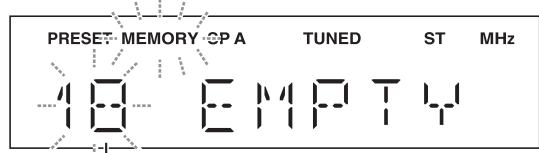

Номер предустановки

4 Нажмите MEMORY.

По завершении сохранения дисплей вернется в исходное состояние.



- Для отмены сохранения переключите источник входного сигнала или диапазон, либо не выполняйте никакие операции в течение примерно 30 секунд.
- Для сохранения предустановленных радиостанций можно также воспользоваться кнопками на передней панели с названиями, совпадающими с элементами управления на пульте ДУ.

■ **Вызов предустановленной станции**
Создав — автоматически или вручную — список предустановок, можно легко вызывать нужные радиостанции.

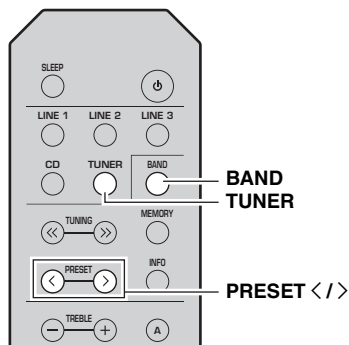

- 1 Нажмите TUNER, чтобы выбрать тюнер в качестве источника входного сигнала.
- 2 Нажмите BAND, чтобы выбрать FM-диапазон.
- 3 Нажмите PRESET </>, чтобы выбрать номер предустановки.



- Номера предустановок, для которых радиостанции не сохранены, будут пропущены.
- Если в аппарате нет предустановленных радиостанций, отображается надпись “NO PRESET”.
- Если из-за слабости сигнала вызвать нужную радиостанцию не удастся, попробуйте настроиться на радиостанцию вручную.
- Вызвать предустановленную радиостанцию можно также нажатием PRESET </> на передней панели.

■ **Удаление радиостанции из списка предустановок**

Для удаления радиостанции из списка предустановок выполните перечисленные ниже действия.

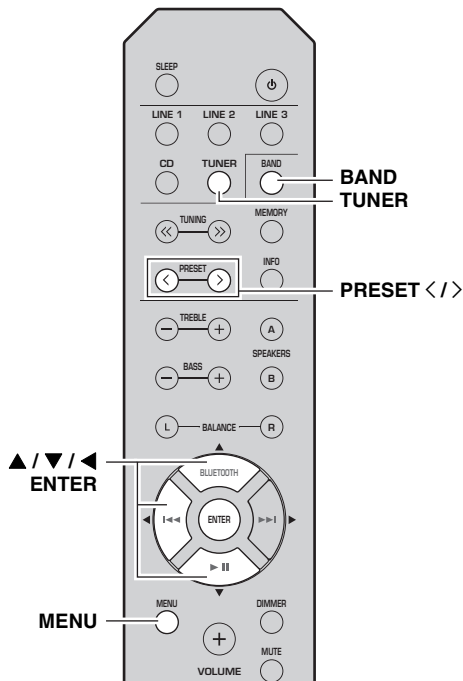

- 1 Нажмите TUNER, чтобы выбрать тюнер в качестве источника входного сигнала.
- 2 Нажмите BAND, чтобы выбрать FM-диапазон.
- 3 Нажмите MENU, чтобы открыть меню Option.
Откроется меню Option для режима TUNER (см. стр. 30).
- 4 Нажмите ▲ / ▼, чтобы выбрать “CLEAR PRESET”, а затем нажмите ENTER.
- 5 Выберите нужный номер предустановленной радиостанции, нажимая повторно ▲ / ▼.
Выбранный номер предустановки на дисплее передней панели начнет мигать.

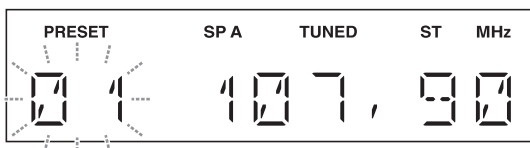



- Вместо этого можно также использовать PRESET </>.
- Чтобы отменить удаление радиостанции из списка предустановок, нажмите кнопку ◀ или не выполняйте никакие операции с аппаратом примерно 30 секунд.

6 Нажмите ENTER еще раз для подтверждения.

На дисплее передней панели появится надпись “CLEARED”. После этого на дисплее передней панели появится другая предустановленная радиостанция. Когда все предустановленные радиостанции будут исчерпаны, на экране появится надпись “NO PRESET” и произойдет возврат в меню Option.

Чтобы вернуть дисплей к исходному состоянию, нажмите MENU.

■ Полная очистка списка предустановок

Для очистки списка предустановок выполните перечисленные ниже действия.

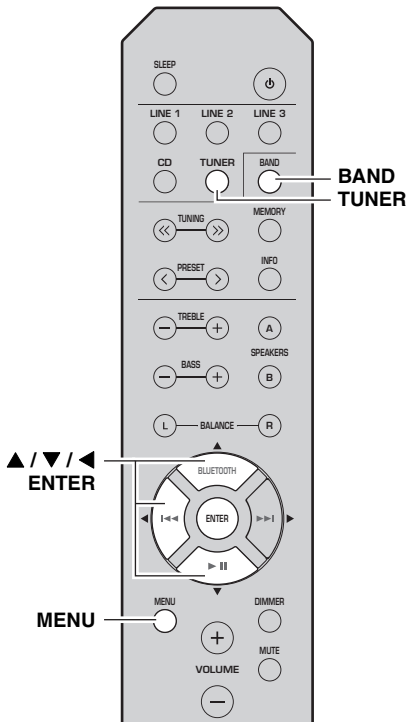

1 Нажмите TUNER, чтобы выбрать тюнер в качестве источника входного сигнала.

2 Нажмите BAND, чтобы выбрать FM-диапазон.

3 Нажмите MENU, чтобы открыть меню Option.

Откроется меню Option для режима TUNER (см. стр. 30).

4 Нажмите ▲ / ▼, чтобы выбрать “CLEAR ALL PRESET”, а затем нажмите ENTER.

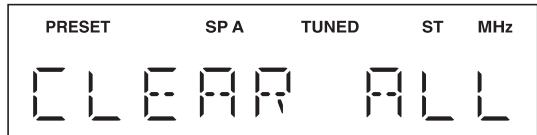

Чтобы отменить операцию и вернуться в меню Option, нажмите ◀.

5 Нажмите ▲ / ▼, чтобы выбрать “CLEAR OK”, а затем нажмите ENTER.

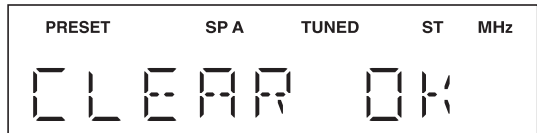

Чтобы отменить очистку списка предустановок, выберите “CLEAR NO”.

После очистки списка предустановок появится надпись “CLEARED”, а затем дисплей вернется в меню Option.

Чтобы вернуть дисплей к исходному состоянию, нажмите MENU.

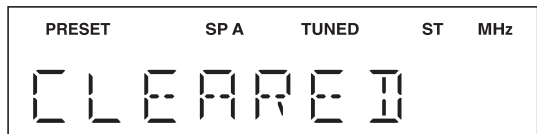

Прием информации в формате Radio Data System (только для моделей, предназначенных для Соединенного Королевства и Европы)

Radio Data System — это система передачи данных, используемая FM-станциями во многих странах.

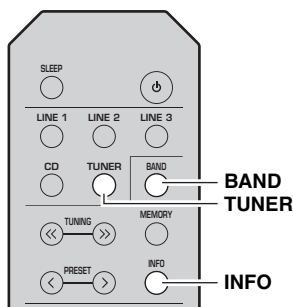

При выборе значения “Тип программы” могут отображаться указанные ниже названия типов программ.

- 1** Нажмите TUNER, чтобы выбрать тюнер в качестве источника входного сигнала.
- 2** Нажмите BAND, чтобы выбрать диапазон FM.
- 3** Настройтесь на нужную радиостанцию, которая осуществляет трансляцию в системе Radio Data System.
- 4** Нажимайте повторно INFO, чтобы выбрать нужный режим отображения Radio Data System.

Тип программы	Описание
NEWS	Новости
AFFAIRS	Текущие события
INFO	Общая информация
SPORT	Спорт
EDUCATE	Образование
DRAMA	Драма
CULTURE	Культура
SCIENCE	Наука
VARIED	Легкое развлечение
POP M	Популярная музыка
ROCK M	Рок-музыка
EASY M	Спокойная музыка (легкая музыка)
LIGHT M	Легкая классическая музыка
CLASSICS	Серьезная классическая музыка
OTHER M	Другие жанры музыки

Параметр	Описание
Частота	Этот параметр показывает частоту текущей радиостанции.
Служба вещания	Значение по умолчанию. Данный параметр показывает имя текущей принимаемой программы Radio Data System.
Тип программы	Данный параметр показывает тип текущей принимаемой программы Radio Data System.
Радиотекст	Данный параметр показывает сведения о текущей принимаемой программе Radio Data System.
Время	Данный параметр показывает текущее время.

ПРОСЛУШИВАНИЕ DAB-РАДИО (R-S202D)

Стандарт DAB (Digital Audio Broadcasting, цифровое радиовещание) использует цифровые сигналы для воспроизведения более чистого звука и более стабильного приема по сравнению с аналоговыми сигналами. Данный аппарат также может принимать сигнал в формате DAB+ (улучшенная версия стандарта DAB), что позволяет прослушивать большее количество радиостанций, использующих аудиокодек MPEG-4 (AAC+), который обеспечивает более эффективный способ передачи.

Примечание

Данный аппарат поддерживает только диапазон Band III (от 174 до 240 МГц).

Подготовка к настройке диапазона DAB

Перед настройкой DAB-радиостанций следует выполнить первоначальное сканирование. При первом выборе диапазона DAB первоначальное сканирование выполняется автоматически. Для прослушивания DAB-радиостанции подключите антенну, как описано в разделе “Подключение антенн DAB/FM (R-S202D)” (см. стр. 11).

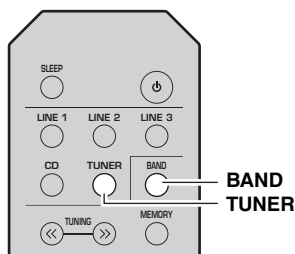

1 Нажмите TUNER, чтобы выбрать тюнер в качестве источника входного сигнала.

2 Нажмите BAND, чтобы выбрать диапазон DAB.

Начнется первоначальное сканирование. Во время сканирования ход выполнения отображается на дисплее передней панели. Когда сканирование завершено, верхняя часть списка просканированных радиостанций появится на дисплее передней панели.



- Если во время первоначального сканирования DAB-радиостанции не найдены, на дисплее передней панели появится надпись “NOT FOUND”, после которой будет указан “OFF AIR”. Нажмите дважды кнопку BAND, чтобы повторно выбрать диапазон DAB и выполнить сканирование еще раз.
- Можно проверить силу принимаемого сигнала каждого канала DAB (см. стр. 29).
- Для повторного выполнения первоначального сканирования после сохранения нескольких DAB-радиостанций выберите “INIT SCAN” (см. стр. 30) в меню Option. При повторном выполнении первоначального сканирования DAB-радиостанции, сохраненные под номерами предустановок, будут удалены.

Выбор DAB-радиостанции для приема

Можно выбрать DAB-радиостанцию из списка радиостанций, сохраненных при первоначальном сканировании.

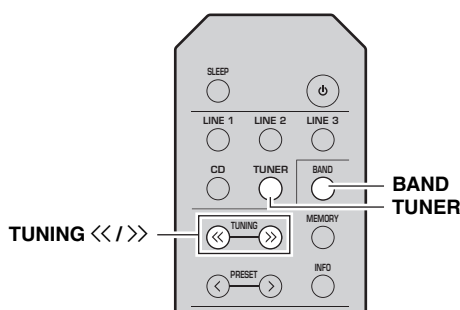

1 Нажмите TUNER, чтобы выбрать тюнер в качестве источника входного сигнала.

2 Нажмите BAND, чтобы выбрать диапазон DAB.

3 Нажмите TUNING <</>, чтобы выбрать DAB-радиостанцию.

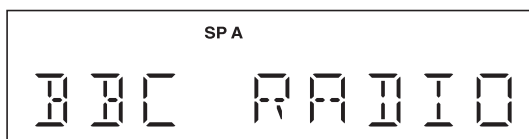

Примечание

На дисплее появится надпись “OFF AIR”, если выбранная DAB-радиостанция в данный момент недоступна.

Использование функций предустановки

К списку предустановок можно добавить до 40 DAB-радиостанций. Создав список предустановленных радиостанций, можно легко настроиться на них с помощью функций предустановки.



Можно сохранить до 40 избранных радиостанций для каждого диапазона DAB и FM.

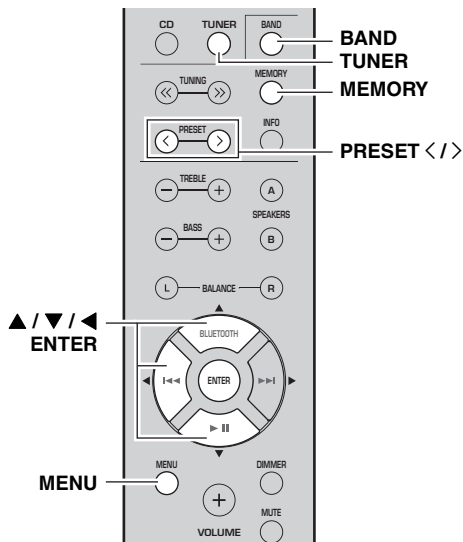

■ Сохранение DAB-радиостанции в списке предустановок

Выберите DAB-радиостанцию и сохраните ее под номером предустановки.

1 Настройтесь на нужную радиостанцию в диапазоне DAB.

См. раздел “Выбор DAB-радиостанции для приема” (см. стр. 25).

2 Нажмите MEMORY.

На короткое время на экране появится надпись “MANUAL PRESET”; а затем номер предустановки, под которым будет сохранена текущая радиостанция.

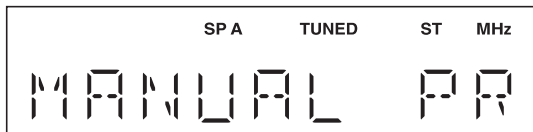

Удерживая кнопку MEMORY более 2 секунд, можно пропустить описанные ниже шаги и автоматически сохранить выбранную радиостанцию под свободным номером предустановки (т. е. под номером предустановки, следующим после последнего использованного номера).

3 Нажмите PRESET </>, чтобы выбрать номер предустановки, под которым будет сохранена данная радиостанция.

Во время выбора номера сохраняемой предустановки отображается надпись “EMPTY”. Если выбран номер, для которого уже сохранена радиостанция, будет отображаться надпись “OVERWRITE?”.

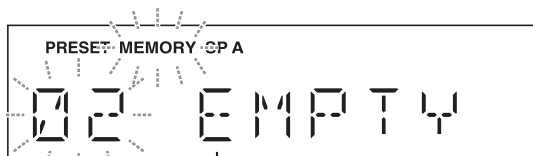

“EMPTY” (не используется) или “OVERWRITE?” (используется)

4 Нажмите MEMORY.

По завершении сохранения дисплей вернется в исходное состояние.



- Для отмены сохранения переключите источник входного сигнала или диапазон, либо не выполняйте никакие операции в течение примерно 30 секунд.
- Для сохранения предустановленных радиостанций можно также воспользоваться кнопками на передней панели с названиями, совпадающими с элементами управления на пульте ДУ.

■ Вызов предустановленной радиостанции

Настройтесь на сохраненную DAB-радиостанцию, выбрав соответствующий номер предустановки.

1 Нажмите TUNER, чтобы выбрать тюнер в качестве источника входного сигнала.

2 Нажмите BAND, чтобы выбрать диапазон DAB.

3 Нажмите PRESET </>, чтобы выбрать желаемую DAB-радиостанцию.

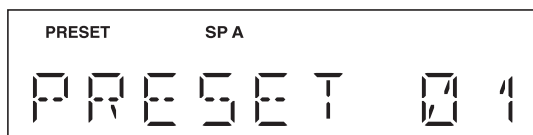

- Номера предустановок, для которых радиостанции не сохранены, будут пропущены.
- Если в аппарате нет предустановленных радиостанций, отображается надпись “NO PRESET”.
- Вызвать предустановленную радиостанцию можно также нажатием PRESET </> на передней панели.

■ Очистка предустановленных DAB-радиостанций

Очистите DAB-радиостанции, сохраненные под номерами предустановок.

1 Нажмите **TUNER**, чтобы выбрать тюнер в качестве источника входного сигнала.

2 Нажмите **BAND**, чтобы выбрать диапазон DAB.

3 Нажмите **MENU**, чтобы открыть меню **Option**.
Откроется меню Option для режима TUNER (см. стр. 30).

4 Нажмите **▲ / ▼**, чтобы выбрать “**CLEAR PRESET**”, а затем нажмите **ENTER**.

5 Выберите нужный номер предустановленной радиостанции, нажимая повторно **▲ / ▼**.
Выбранный номер предустановки на дисплее передней панели начнет мигать.

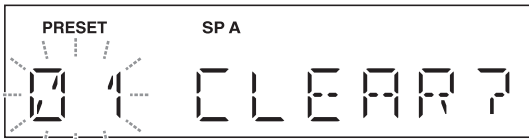

Чтобы отменить удаление радиостанции из списка предустановок, нажмите кнопку ◀ или не выполняйте никакие операции с аппаратом примерно 30 секунд.

6 Нажмите **ENTER** еще раз для подтверждения.
На дисплее передней панели появится надпись “**CLEARED**”. После этого на дисплее передней панели появится другая предустановленная радиостанция. Когда все предустановленные радиостанции будут исчерпаны, на экране появится надпись “**NO PRESET**” и произойдет возврат в меню Option.
Чтобы вернуть дисплей к исходному состоянию, нажмите **MENU**.

■ Полная очистка списка предустановок

Для очистки списка предустановок выполните перечисленные ниже действия.

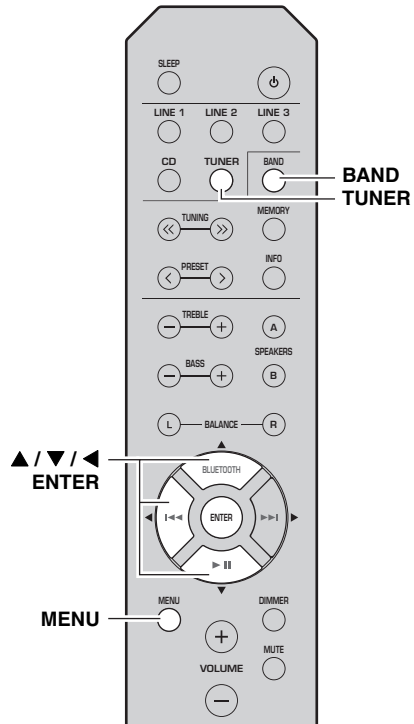

1 Нажмите **TUNER**, чтобы выбрать тюнер в качестве источника входного сигнала.

2 Нажмите **BAND**, чтобы выбрать диапазон DAB.

3 Нажмите **MENU**, чтобы открыть меню **Option**.
Откроется меню Option для режима TUNER (см. стр. 30).

4 Нажмите **▲ / ▼**, чтобы выбрать “**CLEAR ALL PRESET**”, а затем нажмите **ENTER**.

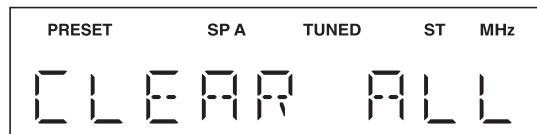

Чтобы отменить операцию и вернуться в меню Option, нажмите ◀.

- 5** Нажмите ▲ / ▼, чтобы выбрать “CLEAR OK”; а затем нажмите ENTER.

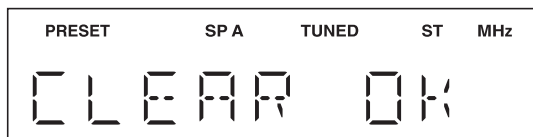

Чтобы отменить очистку списка предустановок, выберите “CLEAR NO”.

После очистки списка предустановок появится надпись “CLEARED”; а затем дисплей вернется в меню Option.

Чтобы вернуть дисплей к исходному состоянию, нажмите MENU.

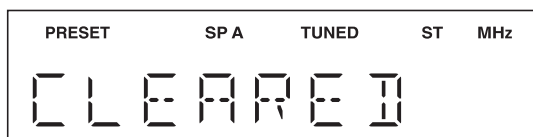

Отображение информации о диапазоне DAB

Данный аппарат может принимать различные виды информации о диапазоне DAB, когда он настроен на прием DAB-радиостанции.

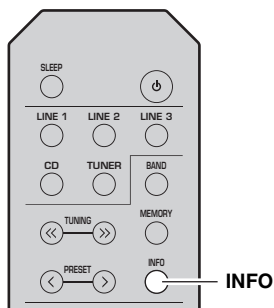

- 1** Нажмите TUNER, чтобы выбрать тюнер в качестве источника входного сигнала.
- 2** Настройтесь на нужную радиостанцию в диапазоне DAB.

- 3** Нажмите INFO.

При каждом нажатии кнопки отображаемая информация меняется.

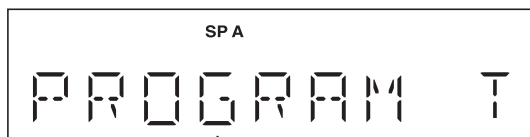

Название элемента

Выбранный элемент появляется на дисплее, а затем отображается соответствующая информация.

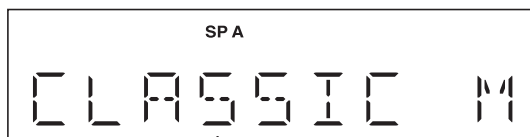

Информация

Параметр	Описание
SERVICE LABEL	Название радиостанции
DLS (Dynamic Label Segment)	Информация о текущей радиостанции
ENSEMBLE LABEL	Название ансамбля
PROGRAM TYPE	Жанр радиостанции
DATE AND TIME	Текущая дата и время
AUDIO MODE	Аудиорежим (моно/стерео) и скорость передачи данных
CH LABEL/FREQ	Метка канала и частота
SIGNAL QUALITY	Качество принимаемого сигнала (от 0 [нет сигнала] до 100 [наилучший сигнал])

Примечание

Некоторая информация может быть недоступна в зависимости от выбранной DAB-радиостанции.

Проверка силы принимаемого сигнала каждого канала DAB

Можно проверить силу принимаемого сигнала каждого канала DAB (от 0 [нет сигнала] до 100 [наилучший сигнал]).

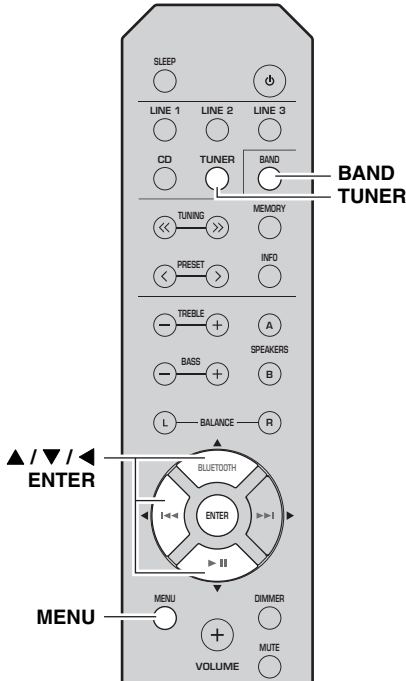

- 1** Нажмите TUNER, чтобы выбрать тюнер в качестве источника входного сигнала.
- 2** Нажмите BAND, чтобы выбрать диапазон DAB.
- 3** Нажмите MENU, чтобы открыть меню Option. Откроется меню Option для режима TUNER (см. стр. 30).
- 4** Нажмите ▲ / ▼, чтобы выбрать “TUNE AID”, а затем нажмите ENTER.
- 5** Нажмите ▲ / ▼, чтобы выбрать желаемый канал DAB.

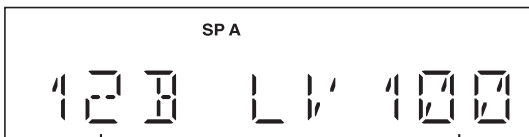

Метка канала DAB Сила принимаемого сигнала



Чтобы вернуться к экрану, на котором можно выбрать пункты меню, нажмите ◀.

■ Сведения о частоте DAB-радиостанции

Данный аппарат поддерживает только диапазон Band III (от 174 до 240 МГц).

Частота	Метка канала	Частота	Метка канала
174.928 МГц	5A	208.064 МГц	9D
176.640 МГц	5B	209.936 МГц	10A
178.352 МГц	5C	211.648 МГц	10B
180.064 МГц	5D	213.360 МГц	10C
181.936 МГц	6A	215.072 МГц	10D
183.648 МГц	6B	216.928 МГц	11A
185.360 МГц	6C	218.640 МГц	11B
187.072 МГц	6D	220.352 МГц	11C
188.928 МГц	7A	222.064 МГц	11D
190.640 МГц	7B	223.936 МГц	12A
192.352 МГц	7C	225.648 МГц	12B
194.064 МГц	7D	227.360 МГц	12C
195.936 МГц	8A	229.072 МГц	12D
197.648 МГц	8B	230.784 МГц	13A
199.360 МГц	8C	232.496 МГц	13B
201.072 МГц	8D	234.208 МГц	13C
202.928 МГц	9A	235.776 МГц	13D
204.640 МГц	9B	237.488 МГц	13E
206.352 МГц	9C	239.200 МГц	13F

НАСТРОЙКА МЕНЮ OPTION ДЛЯ КАЖДОГО ИСТОЧНИКА ВХОДНОГО СИГНАЛА

С помощью меню Option можно изменять различные параметры для каждого источника входного сигнала и вызывать эти параметры автоматически при выборе нужного источника входного сигнала.

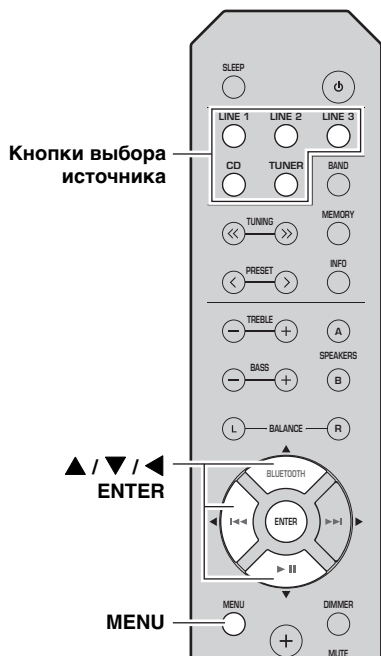

- 1 Нажмите одну из кнопок выбора источника, чтобы выбрать нужный источник входного сигнала.
- 2 Нажмите MENU.
- 3 Нажмите ▲ / ▼, чтобы выбрать нужный пункт меню, а затем нажмите ENTER.
- 4 Нажмите ▲ / ▼, чтобы изменить параметры, а затем нажмите ENTER.
☀ Чтобы вернуться к экрану, на котором можно выбрать пункты меню, нажмите ◀.
- 5 Чтобы выйти из меню Option, нажмите MENU.

Пункты меню Option

Доступные пункты меню изменяются в зависимости от выбранного источника входного сигнала.

Пункт меню	Описание
MAX VOLUME (MAX VOL)	Установка максимального значения уровня громкости таким образом, чтобы громкость нельзя было повысить случайным образом выше определенного уровня. Диапазон регулировки: от 01 до 99, MAX*
INITIAL VOLUME (INIT VOL)	Установка уровня громкости в момент включения аппарата. Если для этого параметра установлено значение "OFF", применяется уровень громкости, который был задан для режима ожидания. Диапазон регулировки: OFF*, MUTE, от 01 до 99, MAX
TUNER STEP (TUNER STP) Только для моделей, предназначенных для Азии, и общих моделей	Установка шага частоты тюнера. Доступные варианты: AM10/FM100, AM9/FM50*
FM MODE	Изменение режима приема FM-радиоволн (см. стр. 15, 20). Доступные варианты: STEREO*, MONO
INITIAL SCAN (INIT SCAN) Только для модели R-S202D	Выполнение первоначального сканирования для приема DAB-радиостанций.
TUNE AID Только для модели R-S202D	Проверка силы принимаемого сигнала каждой DAB-радиостанции.
AUTO PRESET (A, PREST)	Автоматическое определение FM-радиостанций и добавление их в список предустановок (см. стр. 15, 20).
CLEAR PRESET (C, PREST)	Очистка выбранной предустановленной радиостанции (см. стр. 17, 22).
CLEAR ALL PRESET (C,A, PREST)	Полная очистка списка предустановок (см. стр. 18, 23).
AUTO POWER STANDBY (AUTO STBY)	Автоматический перевод аппарата в режим ожидания, если в течение указанного времени не выполняется никаких действий. Доступные варианты: OFF, 2H, 4H, 8H*, 12H
BLUETOOTH	Включение и выключение функции Bluetooth. Доступные варианты: OFF, ON*
PAIRING	Переход в режим сопряжения (см. стр. 13).



Значения параметров по умолчанию обозначены символом "☀".

УСТРАНЕНИЕ НЕИСПРАВНОСТЕЙ

Если этот аппарат работает неправильно, см. таблицу ниже. Если проблема не указана в таблице или проблему не удалось устранить, переведите аппарат в режим ожидания, отсоедините кабель питания и обратитесь к ближайшему авторизованному дилеру или в сервисный центр Yamaha.

■ Неисправности общего характера

Неисправность	Причина	Способ устранения	См. стр.
Аппарат не включается.	Кабель питания не подключен или вилка не полностью вставлена в розетку.	Надежно подсоедините кабель питания.	—
	Слишком низкое полное сопротивление подключенного динамика.	Используйте динамики с правильным полным сопротивлением.	10
	Сработала защитная цепь (из-за короткого замыкания и т.д.).	Убедитесь, что провода динамиков не соприкасаются друг с другом, и снова включите питание данного аппарата.	9
	Аппарат подвергся воздействию сильного электрического напряжения от внешних источников (например, молнии или сильного статического разряда).	Переведите аппарат в режим ожидания, отсоедините кабель питания, через 30 секунд снова подсоедините его, после чего используйте аппарат как обычно.	—
Нет звука	Неправильно подсоединен входной или выходной кабель.	Правильно подсоедините кабели. Если неисправность не была устранена, используемые кабели, возможно, имеют дефекты.	9
	Неправильно выбран источник входного сигнала.	Выберите правильный источник входного сигнала с помощью одной из кнопок выбора источника на пульте ДУ.	12
	Выбрано неверное положение переключателей SPEAKERS A/B.	Включите соответствующие динамики SPEAKERS A или SPEAKERS B.	12
	Разъемы динамиков вставлены неплотно.	Проверьте плотность соединения.	9
	Выходной сигнал приглушен.	Отключите функцию приглушения звука.	6
	Слишком низкая настройка параметра MAX VOL или INITIAL VOLUME.	Увеличьте значение параметра.	30
	Компонент, соответствующий выбранному источнику входного сигнала, выключен или не воспроизводится.	Включите компонент и убедитесь в его работоспособности.	—
Внезапное пропадание звука.	Сработала защитная цепь (из-за короткого замыкания и т.д.).	Убедитесь, что провода динамиков не соприкасаются друг с другом, и снова включите питание данного аппарата.	9
	Аппарат перегрелся.	Убедитесь, что отверстия на верхней крышке не заблокированы.	—
	Включена функция SLEEP и аппарат перешел в режим ожидания.	Отключите таймер спящего режима.	12
	Функция AUTO POWER STANDBY перевела аппарат в режим ожидания.	Нажав MENU, в меню Option измените значение параметра AUTO POWER STANDBY на более высокое или на OFF.	30
Слышен звук только из одного динамика.	Кабели подключены неправильно.	Правильно подсоедините кабели. Если неисправность не была устранена, используемые кабели, возможно, имеют дефекты.	9
	Неправильное значение параметра BALANCE L/R.	Установите правильное значение параметра BALANCE L/R.	6
Недостаточное количество низких частот и отсутствие окружающего звучания.	Не соблюдена полярность подключения проводов (+ и –) со стороны усилителя или динамиков.	Подключите провода динамиков с соблюдением полярности (+ и –).	9
Слышен “гудящий” звук.	Кабели подключены неправильно.	Плотно вставьте аудиостекеры. Если неисправность не была устранена, используемые кабели, возможно, имеют дефекты.	9

Неисправность	Причина	Способ устранения	См. стр.
Не удается увеличить уровень громкости, или звук искажен.	Выключен компонент, подключенный к гнездам LINE 3 IN/OUT данного аппарата.	Включите питание компонента.	—
Ухудшаются характеристики звука при прослушивании с использованием наушников, подключенных к проигрывателю компакт-дисков, подключенному к аппарату.	Аппарат находится в режиме ожидания.	Включите питание аппарата.	12
Пульт ДУ не работает или работает неправильно.	Неправильная дистанция или угол.	Управление с помощью пульта ДУ можно осуществлять в пределах 6 м от аппарата и при наклоне пульта не более 30 градусов по отношению к оси между пультом и передней панелью.	8
	Прямые солнечные лучи или свет (от флуоресцентной лампы инверторного типа и т.д.) попадают на сенсор ДУ данного аппарата.	Измените расположение данного аппарата.	—
	Слабый заряд батареек.	Замените все батарейки.	8
Данный аппарат реагирует на пульт ДУ для AV-ресивера Yamaha.	Пульты ДУ для данного аппарата и AV-ресивера запрограммированы с помощью одного и того же кода дистанционного управления.	Измените идентификатор пульта ДУ AV-ресивера Yamaha. Дополнительные сведения см. в инструкции по эксплуатации AV-ресивера.	—
Управлять проигрывателем компакт-дисков с помощью пульта ДУ невозможно.	Пульт ДУ не поддерживает данный проигрыватель компакт-дисков.	Обратитесь к инструкции по эксплуатации проигрывателя компакт-дисков.	—
Надпись “OVER HEAT” появляется на дисплее передней панели.	Аппарат перегрелся.	Убедитесь, что отверстия на верхней крышке не заблокированы.	—
Надпись “CHECK SP” появляется на дисплее передней панели.	Закорочены провода динамиков.	Надежно закрутите изолированные концы проводов динамиков и затем правильно подсоедините динамики к аппарату.	—

■ **Bluetooth**

Неисправность	Причина	Способ устранения	См. стр.
Не удается выполнить сопряжение данного аппарата с устройством <i>Bluetooth</i> .	Устройство <i>Bluetooth</i> не поддерживает формат A2DP.	Выполните сопряжение с устройством, которое поддерживает формат A2DP.	—
	Адаптер <i>Bluetooth</i> и другие устройства, сопряжение которых вы хотите выполнить с данным аппаратом, имеют пароль, отличный от “0000”.	Используйте адаптер <i>Bluetooth</i> и другие устройства, которые имеют пароль “0000”.	—
	Данный аппарат и устройство <i>Bluetooth</i> расположены слишком далеко друг от друга.	Переместите устройство <i>Bluetooth</i> ближе к данному аппарату.	—
	Рядом расположено устройство (микроволновая печь, беспроводная локальная сеть и т.д.), которое излучает сигналы в частотном диапазоне 2,4 ГГц.	Переместите данный аппарат подальше от устройства, которое излучает радиочастотные сигналы.	—
	В меню Option функция BLUETOOTH имеет значение OFF.	В меню Option установите для функции BLUETOOTH значение ON.	30
Не удается установить соединение <i>Bluetooth</i> .	Данный аппарат не зарегистрирован в списке соединенных устройств <i>Bluetooth</i> .	Выполните сопряжение еще раз.	13
	В меню Option функция BLUETOOTH имеет значение OFF.	В меню Option установите для функции BLUETOOTH значение ON.	30

Неисправность	Причина	Способ устранения	См. стр.
Звук не воспроизводится или прерывается во время воспроизведения.	Соединение <i>Bluetooth</i> данного аппарата с устройством <i>Bluetooth</i> отключено.	Установите соединение <i>Bluetooth</i> еще раз.	13
	Данный аппарат и устройство <i>Bluetooth</i> расположены слишком далеко друг от друга.	Переместите устройство <i>Bluetooth</i> ближе к данному аппарату.	—
	Рядом расположено устройство (микроволновая печь, беспроводная локальная сеть и т.д.), которое излучает сигналы в частотном диапазоне 2,4 ГГц.	Переместите данный аппарат подальше от устройства, которое излучает радиочастотные сигналы.	—
	Функция <i>Bluetooth</i> на устройстве <i>Bluetooth</i> отключена.	Включите функцию <i>Bluetooth</i> на устройстве <i>Bluetooth</i> .	—
	Устройство <i>Bluetooth</i> не настроено на передачу аудиосигналов <i>Bluetooth</i> данному аппарату.	Проверьте правильную настройку функции <i>Bluetooth</i> на устройстве <i>Bluetooth</i> .	—
	Настройки сопряжения устройства <i>Bluetooth</i> с данным аппаратом не заданы.	Задайте настройки сопряжения устройства <i>Bluetooth</i> с данным аппаратом.	—
	Установлена минимальная громкость на устройстве <i>Bluetooth</i> .	Увеличьте уровень громкости.	—

■ Прием FM-радиостанций

Неисправность	Причина	Способ устранения	См. стр.
Шум во время приема стереопрограммы FM-радиостанции.	Шум может быть вызван определенными характеристиками самих стереофонических FM-трансляций, когда передающая антенна находится очень далеко или от антенны поступает слишком слабый сигнал.	Проверьте подключения антенны. Попробуйте использовать высококачественную направленную FM-антенну.	11
		Переключитесь в монофонический режим.	15, 20
Искажение звука, невозможно добиться лучшего приема даже с использованием хорошей FM-антенны.	Многолучевая интерференция.	Отрегулируйте расположение антенны для исключения многолучевой интерференции.	—
Не удается автоматически настроиться на нужную станцию.	Очень слабый сигнал передающей радиостанции.	Попробуйте использовать высококачественную направленную FM-антенну.	11
		Попробуйте выполнить настройку вручную.	15, 20
На дисплее отображается надпись "NO PRESET".	Список предустановок пуст.	Перед использованием сохраните нужные радиостанции в списке предустановок.	15, 20

■ Прием AM-радиостанций (R-S202)

Неисправность	Причина	Способ устранения	См. стр.
Не удается автоматически настроиться на нужную станцию.	Слабый сигнал или ослаблены соединения антенны.	Закрепите соединения AM-антенны и измените ориентацию для лучшего приема.	—
		Попробуйте выполнить настройку вручную.	15
Слышится шум с потрескиванием и шипением.	Шумы могут быть вызваны молнией, флуоресцентной лампой, электродвигателем, термостатом или другим электрическим оборудованием.	Используйте наружную антенну и заземление. Это ослабит помехи, но полностью избавиться от всех шумов очень сложно.	—
Слышится шум с гудением и воем.	Поблизости работает телевизор.	Отодвиньте аппарат подальше от телевизора.	—
На дисплее отображается надпись "NO PRESET".	Список предустановок пуст.	Перед использованием сохраните нужные радиостанции в списке предустановок.	16

■ Прием DAB-радиостанций (R-S202D)

Неисправность	Причина	Способ устранения	См. стр.
Не удается настроиться ни на одну DAB-радиостанцию.	Первоначальное сканирование не выполнено.	Выполните первоначальное сканирование.	25
	Зона покрытия радиовещания в диапазоне DAB в вашем регионе отсутствует.	Уточните у своего дилера или на сайте WorldDMB Online (http://www.worlddab.org) список зон покрытия радиовещания в диапазоне DAB в вашем регионе.	—
	Сигналы DAB очень слабые.	Измените высоту, направление или расположение антенны.	11
Не удалось выполнить первоначальное сканирование и на дисплее передней панели отображается надпись "Not Found".	Сигналы DAB очень слабые.		Уточните у своего дилера или на сайте WorldDMB Online (http://www.worlddab.org) список зон покрытия радиовещания в диапазоне DAB в вашем регионе.
Слабый прием DAB-радиостанции.	Сигналы DAB очень слабые.	Измените высоту, направление или расположение антенны.	
	Присутствуют шумовые помехи (например, шипение, потрескивание или дрожание).		Необходимо изменить положение антенны.
Информация о DAB-радиостанции не отображается или является неточной.	Сигналы DAB очень слабые.	Обратитесь в компанию, осуществляющую вещание в диапазоне DAB.	—
	DAB-радиостанция может временно не обслуживаться или информация о DAB-радиостанции не предоставлена компанией, осуществляющей вещание в диапазоне DAB.		

Информация для пользователей по сбору и утилизации старой аппаратуры и использованных батареек



Эти знаки на аппаратуре, упаковках и в сопроводительных документах указывают на то, что подержанные электрические и электронные приборы и батарейки не должны выбрасываться вместе с обычным домашним мусором.



Для правильной обработки, хранения и утилизации старой аппаратуры и использованных батареек, пожалуйста сдавайте их в соответствующие сборные пункты, согласно вашему национальному законодательству и директив 2002/96/EC и 2006/66/EC.



При надлежащей утилизации этих товаров и батареек, вы помогаете сохранять ценные ресурсы и предотвращать вредное влияние на здоровье людей и окружающую среду, которое может возникнуть из-за несоответствующего обращения с отходами.

Pb

За более подробной информацией о сборе и утилизации старых товаров и батареек, пожалуйста обращайтесь в вашу локальную администрацию, в ваш приёмный пункт или в магазин где вы приобрели эти товары.

[Информация по утилизации в других странах за пределами Европейского Союза]

Эти знаки действительны только на территории Европейского Союза. Если вы хотите избавиться от этих предметов, пожалуйста обратитесь в вашу локальную администрацию или продавцу и спросите о правильном способе утилизации.

Обратите внимание на знак для батареек (два знака на задней стороне):

Этот знак может использоваться в комбинации со знаком указывающим о содержании химикалий. В этом случае это удовлетворяет требованиям установленными Директивой по использованию химикалий.

Не используйте данное устройство ближе, чем в 22 см от людей с имплантированным кардиостимулятором или дефибриллятором.

Радиоволны могут оказать влияние на электронные устройства медицинского назначения. Не используйте данный аппарат вблизи таких устройств или в медицинских учреждениях.

ТЕХНИЧЕСКИЕ ХАРАКТЕРИСТИКИ

РАЗДЕЛ АУДИО

- Минимальная выходная мощность RMS (8 Ω, от 40 Гц до 20 кГц, 0,2% THD)
[модели для Северной Америки, Китая, Кореи, Австралии, Соединенного Королевства, Европы и общая модель] 100 Вт + 100 Вт
[модель для Азии] 85 Вт + 85 Вт
- Динамическая мощность каждого канала (8 Ω/6 Ω/4 Ω/2 Ω, IHF) 125 Вт/150 Вт/165 Вт/180 Вт
- Максимальная мощность каждого канала (4 Ω, 1 кГц, 0,7%, THD)
[модели для Соединенного Королевства и Европы] 115 Вт
- Максимальная эффективная выходная мощность (8 Ω, 1 кГц, 10%, THD)
[общая модель] 140 Вт
[модель для Азии] 125 Вт
- Чувствительность на входе/входное сопротивление (1 кГц, 100 Вт/8 Ω)
CD и т.д. 500 мВ/47 кΩ
- Выходной уровень/выходное сопротивление CD и т.д. (Вход 1 кГц, 500 мВ)
LINE3 OUT 500 мВ/2,2 кΩ
CD и т.д. (Вход 1 кГц, 500 мВ, 8 Ω)
PHONES 470 мВ/470 Ω
- Частотная характеристика CD и т.д. (от 20 Гц до 20 кГц) 0 ± 0,5 дБ
CD и т.д. (от 10 Гц до 100 кГц) 0 ± 3,0 дБ
- Полный коэффициент гармоник CD и т.д. на SPEAKERS (от 20 Гц до 20 кГц, 50 Вт/8 Ω) 0,2% или меньше
- Отношение сигнал/шум (IHF-A) CD и т.д. (вход 500 мВ закорочен) 100 дБ или больше
- Остаточный шум (IHF-A) 70 мкВ
- Характеристики регулировки тембра BASS
Усиление/сокращение (50 Гц) ± 10 дБ
Частота перехода 170 Гц
TREBLE
Усиление/сокращение (20 кГц) ± 10 дБ
Частота перехода 3,0 кГц

РАЗДЕЛ Bluetooth

- Версия Bluetooth Вер. 4.1+EDR
- Поддерживаемый профиль A2DP, AVRCP
- Совместимый кодек SBC, AAC
- Максимальное расстояние передачи данных 10 м (без помех)
- Беспроводной выход Bluetooth Class 2
- Поддерживаемая защита содержимого метод SCMS-T

* В содержании данного руководства приведены последние на момент публикации технические характеристики. Для получения последней версии руководства посетите веб-сайт корпорации Yamaha и загрузите файл с руководством.



Словесный знак и логотипы Bluetooth® являются зарегистрированными товарными знаками компании Bluetooth SIG, Inc. и любое их использование осуществляется компанией Yamaha Corporation по лицензии.



(для модели R-S202D)

Аппарат поддерживает настройку в диапазоне DAB/DAB+.

Bluetooth

Bluetooth является технологией беспроводной передачи данных между устройствами в радиусе 10 метров в диапазоне 2,4 ГГц, диапазоне, который может использоваться без лицензии.

РАЗДЕЛ FM

- Диапазон настройки [модель для Северной Америки] от 87,5 до 107,9 МГц
[модель для Азии и общая модель] от 87,5 до 107,9 МГц/от 87,5 до 108,00 МГц
[Модели для Китая, Кореи, Австралии, Соединенного Королевства и Европы] от 87,5 до 108,00 МГц
- Номинальная чувствительность — 50 дБ (IHF-A, 1 кГц, 100% MOD.)
Моно 3 мкВ (20,8 дБч)
- Отношение сигнал/шум (IHF-A)
Моно/стерео 71 дБ/70 дБ
- Нелинейные искажения (1 кГц)
Моно/стерео 0,4%/0,4%
- Антенный вход 75 Ω несбалансированный

РАЗДЕЛ AM (R-S202)

- Диапазон настройки [модель для Северной Америки] от 530 до 1710 кГц
[модель для Азии и общая модель] от 530 до 1710 кГц/от 531 до 1611 кГц
[модели для Китая, Кореи, Австралии и Европы] от 531 до 1611 кГц

РАЗДЕЛ DAB (R-S202D)

- Диапазон настройки 174-240 МГц (Band III)
- Поддержка аудиоформата MPEG 1 Layer II/MPEG 4 HE AAC v2 (AAC+)
- Антенный вход 75 Ω несбалансированный

ОБЩИЕ ХАРАКТЕРИСТИКИ

- Питание [модель для Северной Америки] .. 120 В перем. тока, 60 Гц
[общая модель] .. 110–120 / 220–240 В перем. тока, 50/60 Гц
[модель для Китая] 220 В перем. тока, 50 Гц
[модель для Кореи] 220 В перем. тока, 60 Гц
[модель для Австралии] 240 В перем. тока, 50 Гц
[модели для Соединенного Королевства и Европы] 230 В перем. тока, 50 Гц
[модель для Азии] 220–240 В перем. тока, 50/60 Гц
- Потребление электроэнергии [модели для Северной Америки, Китая, Кореи, Австралии, Соединенного Королевства, Европы и общая модель] 175 Вт
[модель для Азии] 140 Вт
- Энергопотребление в режиме ожидания [модели для Северной Америки, Китая, Кореи, Австралии, Соединенного Королевства, Европы и Азии] 0,3 Вт
- Габаритные размеры (Ш × В × Г) 435 × 141 × 322 мм
- Вес 6,7 кг

Управление соединениями Bluetooth

- Диапазон 2,4 ГГц, используемый Bluetooth-совместимыми устройствами, является радиодиапазоном, который совместно используется многими типами оборудования. Bluetooth-совместимые устройства используют технологию, минимизирующую влияние других компонентов, использующих тот же радиодиапазон, т.к. подобное влияние может снизить скорость или расстояние передачи данных, а в некоторых случаях прерывать передачу данных.
- Скорость передачи сигнала и расстояние, на котором возможна передача данных, отличаются в зависимости от расстояния между взаимодействующими устройствами, наличия препятствий, условий распространения радиоволн и типа оборудования.
- Компания Yamaha не гарантирует установку всех беспроводных соединений между данным аппаратом и устройствами, совместимыми с функцией Bluetooth.

We, Yamaha Music Europe GmbH hereby declare that this unit is in compliance with the essential requirements and other relevant provisions of Directive 1999/5/EC.
Nous, le fabricant Yamaha Music Europe GmbH, déclarons que cet appareil est conforme aux exigences essentielles et autres dispositions pertinentes de la Directive 1999/5/CE.
Hiermit erklärt die Yamaha Music Europe GmbH, dass dieses Gerät den wesentlichen Anforderungen und anderen relevanten Vorschriften der Richtlinie 1999/5/EC entspricht.
Yamaha Music Europe GmbH intygar härmed att detta system överensstämmer med de nödvändiga kraven och andra relevanta föreskrifter i direktivet 1999/5/EC.
Yamaha Music Europe GmbH dichiara con il presente che questa unità è conforme ai requisiti essenziali e alle normative pertinenti della direttiva 1999/5/CE.
Nosotros, Yamaha Music Europe GmbH, declaramos por la presente que esta unidad cumple con los requisitos esenciales y otras disposiciones pertinentes de la Directiva 1999/5/CE.
Wij, Yamaha Music Europe GmbH verklaren hierbij dat deze eenheid in compliance is met de essentiële vereisten en andere relevante voorwaarden van de Richtlijn 1999/5/EG.
Vi, Yamaha Music Europe GmbH, erklærer herved, at denne enhed overholder de væsentlige krav og øvrige relevante krav i direktiv 1999/5/EF.
Vi, Yamaha Music Europe GmbH, erklærer herved at denne enheden er i samsvar med de grunnleggende krav og øvrige relevante forskrifter i direktiv 1999/5/EF.
Yamaha Music Europe GmbH vakuuttaa täten että tämä yksikkö täyttää direktiivin 1999/5/EY oleelliset vaatimukset ja muut asiaankuuluvat ehdot.
С настоящето Yamaha Music Europe GmbH декларира, че това устройство е в съответствие със съществените изисквания и другите приложими разпоредби на Директива 1999/5/EC.
Společnost Yamaha Music Europe GmbH tímto prohlašuje, že tato jednotka splňuje základní požadavky a všechna příslušná ustanovení Směrnice 1999/5/ES.
Käesolevaga kinnitab Yamaha Music Europe GmbH seadme vastavust direktiivi 1999/5/EÜ põhinõuetele ja muudele asjakohastele sätetele.
Η Yamaha Music Europe GmbH δηλώνει δια της παρούσης ότι η συγκεκριμένη μονάδα συμμορφώνεται προς τις βασικές απαιτήσεις και άλλες σχετικές διατάξεις της Οδηγίας 1999/5/EK.
Ar šo mēs, Yamaha Music Europe GmbH, deklarējam, ka šī iekārta atbilst Direktīvas 1999/5/EK pamatprasībām un citiem attiecīgajiem noteikumiem.
Yamaha Music Europe GmbH deklaruoja, kad šis įrenginys atitinka esminius reikalavimus ir kitas atitinkamas Direktyvos 1999/5/EB nuostatas.
A Yamaha Music Europe GmbH ezennel kijelenti, hogy a jelen egység megfelel az 1999/5/EK irányelv alapvető követelményeinek és egyéb vonatkozó rendelkezéseinek.
Firma Yamaha Music Europe GmbH niniejszym deklaruje, że zakupione urządzenie jest zgodne z zasadniczymi wymaganiami i innymi właściwymi postanowieniami Dyrektywy 1999/5/WE.
Nós, a Yamaha Music Europe GmbH, declaramos que esta unidade cumpre os requisitos essenciais e outras disposições relevantes da Directiva 1999/5/CE.
Prin prezenta, Yamaha Music Europe GmbH declară că această unitate este în conformitate cu cerințele esențiale și cu alte prevederi pertinente ale Directivei 1999/5/CE.
Naša spoločnosť, Yamaha Music Europe GmbH, týmto vyhlasuje, že táto jednotka spĺňa základné požiadavky a všetky príslušné ustanovenia Smernice 1999/5/ES.
Podjetje Yamaha Music Europe GmbH izjavlja, da je ta enota skladna z bistvenimi zahtevami in drugimi zadevnimi določili direktive 1999/5/ES.



Yamaha Music Europe GmbH
Siemensstr. 22-34 25462 Rellingen, Germany
Tel: +49-4101-303-0

Wichtiger Hinweis: Garantie-Information für Kunden in der EWR* und der Schweiz**Deutsch**

Für nähere Garantie-Information über dieses Produkt von Yamaha, sowie über den Pan-EWR*- und Schweizer Garantieservice, besuchen Sie bitte entweder die folgend angegebene Internetadresse (eine druckfähige Version befindet sich auch auf unserer Webseite), oder wenden Sie sich an den für Ihr Land zuständigen Yamaha-Vertrieb. *EWR: Europäischer Wirtschaftsraum

Viktigt: Garantiinformation för kunder i EES-området* och Schweiz**Svenska**

För detaljerad information om denna Yamahaprodukt samt garantiservice i hela EES-området* och Schweiz kan du antingen besöka nedanstående webbadress (en utskriftsvänlig fil finns på webbplatsen) eller kontakta Yamahas officiella representant i ditt land. * EES: Europeiska Ekonomiska Samarbetsområdet

Avviso importante: informazioni sulla garanzia per i clienti residenti nell'EEA* e in Svizzera**Italiano**

Per informazioni dettagliate sulla garanzia relativa a questo prodotto Yamaha e l'assistenza in garanzia nei paesi EEA* e in Svizzera, potete consultare il sito Web all'indirizzo riportato di seguito (è disponibile il file in formato stampabile) oppure contattare l'ufficio di rappresentanza locale della Yamaha. * EEA: Area Economica Europea

Belangrijke mededeling: Garantie-informatie voor klanten in de EER* en Zwitserland**Nederlands**

Voor gedetailleerde garantie-informatie over dit Yamaha-product en de garantiservice in heel de EER* en Zwitserland, gaat u naar de onderstaande website (u vind een afdrukbaar bestand op onze website) of neemt u contact op met de vertegenwoordiging van Yamaha in uw land. * EER: Europese Economische Ruimte

<http://europe.yamaha.com/warranty/>

Yamaha Global Site
<http://www.yamaha.com/>
 Yamaha Downloads
<http://download.yamaha.com/>

Manual Development Department
 © 2016 Yamaha Corporation

Published 03/2016 IP-A0
 Printed in Malaysia

ZU46050