



Front Surround System

# MusicCast BAR 40

YMS-4080

## Manuale di istruzioni

---

• Prima di utilizzare l'unità, leggere il "Volantino sulla sicurezza" fornito.

# INDICE

## AVVISI E INFORMAZIONI 5

---

## PRIMA DI UTILIZZARE L'UNITÀ 7

---

Caratteristiche..... 7

Accessori..... 10

Utilizzo del telecomando..... 10

Nomi e funzioni delle parti..... 12

## PREPARAZIONE 16

---

### 1 Installazione..... 16

Installazione dell'unità su un supporto per televisore ecc..... 16

### 2 Collegamento di una TV..... 17

Se il televisore supporta il Audio Return Channel (ARC)..... 17

Collegamento di un televisore che non supporta il Audio Return Channel (ARC)..... 18

### 3 Collegamento dei dispositivi di riproduzione..... 19

Collegamento HDMI con un dispositivo di riproduzione..... 19

Collegamento analogico con un dispositivo di riproduzione..... 19

### 4 Collegamento di un subwoofer esterno..... 20

Collegamento di un subwoofer esterno..... 20

### 5 Collegamento del cavo di alimentazione..... 20

Collegamento del cavo di alimentazione..... 20

## 6 Connessione a una rete..... 21

Funzioni di rete e l'app MusicCast CONTROLLER..... 21

Connessioni di rete cablate..... 22

Connessioni di rete wireless..... 22

Connessione con l'app MusicCast CONTROLLER (registrazione dell'unità come dispositivo abilitato per MusicCast)..... 23

## RIPRODUZIONE 26

---

### Operazioni di base..... 26

Procedura di base per la riproduzione..... 26

### Ascolto dei suoni preferiti..... 29

Riproduzione con suono surround 3D..... 29

Riproduzione con suono surround..... 29

Riproduzione con suono stereo a 2 canali..... 29

Riproduzione chiara della voce umana (Clear voice)..... 30

Ascolto di suoni bassi migliorati (estensione dei bassi)..... 30

### Uso di un dispositivo Bluetooth®..... 31

Ascolto di musica memorizzata in un dispositivo Bluetooth®..... 31

### Funzioni utili per la riproduzione..... 33

Uso del telecomando del televisore per controllare l'unità (controllo HDMI)..... 33

Visualizzazione delle informazioni sull'audio e sulle impostazioni delle funzioni..... 34

Registrazione di preferiti con l'unità..... 35

### Riproduzione di musica con AirPlay..... 36

Riproduzione di musica da iTunes/dispositivo iOS con AirPlay..... 36

|  |           |
|--|-----------|
| <b>Riproduzione di musica memorizzata su server multimediali (computer o NAS).....</b> | <b>38</b> |
| Riproduzione di musica memorizzata su server multimediali (computer o NAS).....        | 38        |
| <b>Ascolto della radio su Internet.....</b>  | <b>39</b> |
| Selezione di una stazione radio Internet.....  | 39        |
| Aggiunta di un segnalibro a una stazione radio su Internet.....                        | 39        |
| <b>Ascolto di servizi di streaming.....</b>  | <b>41</b> |
| Ascolto di un servizio di streaming.....   | 41        |
| <b>Riproduzione di musica memorizzata su dispositivi mobili.....</b>                   | <b>42</b> |
| Riproduzione di brani memorizzati nel proprio dispositivo mobile.....                  | 42        |

## **CONFIGURAZIONI 43**

|   |           |
|---|-----------|
| <b>Configurazione di varie funzioni.....</b>  | <b>43</b> |
| Variazione della luminosità degli indicatori (DIMMER).....                                | 43        |
| Configurazione della funzione di controllo HDMI.....                                      | 43        |
| Configurazione dell'uscita audio HDMI.....  | 44        |
| Impostazione della funzione di standby automatico dell'unità.....                         | 45        |
| Attivazione/disattivazione del controllo da touch panel (funzione di blocco bambini)..... | 46        |
| Uso dei diffusori wireless (funzione MusicCast Surround).....                             | 46        |
| Attivazione/disattivazione della funzione di standby di rete.....                         | 48        |
| Attivazione/disattivazione di una connessione wireless (Wi-Fi).....                       | 49        |
| Attivazione/disattivazione della funzione Bluetooth.....                                  | 50        |
| Aggiornamento del firmware dell'unità.....  | 50        |
| Ripristino delle impostazioni predefinite dell'unità.....                                 | 51        |
| Connessione a una rete mediante la funzione WAC.....                                      | 51        |
| Regolazione dei livelli dei diffusori.....  | 52        |
| Impostazione della compressione della gamma dinamica.....                                 | 54        |

## **APPENDICE 55**

|  |           |
|--|-----------|
| <b>In caso di eventuali problemi (Generali).....</b>                               | <b>55</b> |
| <b>In caso di eventuali problemi (Accensione e funzionamento del sistema).....</b> | <b>55</b> |
| <b>In caso di eventuali problemi (Audio).....</b>                                  | <b>58</b> |
| <b>In caso di eventuali problemi (Bluetooth®).....</b>                             | <b>60</b> |
| <b>Quando si verifica un problema (problema di rete).....</b>                      | <b>61</b> |

|  |           |
|--|-----------|
| <b>Dati tecnici.....</b>                                       | <b>63</b> |
| Dati tecnici.....  | 63        |
| Formati audio e video HDMI supportati.....                     | 66        |
| Formati audio digitali supportati.....                         | 67        |
| Formati di file supportati.....                                | 67        |
| <b>Informazioni per rivenditori o tecnici qualificati.....</b> | <b>68</b> |
| Montaggio a parete dell'unità.....                             | 68        |

# AVVISI E INFORMAZIONI

## Informazioni

Indica note relative alle istruzioni, limitazioni delle funzioni e informazioni aggiuntive che potrebbero essere utili.

### Marchi di fabbrica



Prodotto su licenza di Dolby Laboratories. Dolby, Dolby Audio, Pro Logic, Dolby Vision e il simbolo della doppia D sono marchi di Dolby Laboratories.



Per i brevetti DTS, visitare <http://patents.dts.com>.

Prodotti su licenza di DTS, Inc. DTS, il Simbolo, DTS e il Simbolo insieme, DTS Digital Surround e DTS Virtual:X sono marchi registrati o marchi di fabbrica di DTS, Inc. negli Stati Uniti e/o in altri Paesi.

© DTS, Inc. Tutti i diritti riservati.



Per controllare questo diffusore abilitato per AirPlay 2, è richiesto iOS 11.4 o versioni successive.

L'uso del logo "Works with Apple" indica che un accessorio è stato progettato per funzionare specificamente con la tecnologia indicata nel logo ed è stato dichiarato dagli sviluppatori conforme agli standard prestazionali di Apple.

Apple, AirPlay, Apple TV, Apple Watch, iPad, iPad Air, iPad Pro, iPhone, Lightning e iTunes sono marchi di Apple Inc., registrati negli USA e in altri Paesi.

#### App Store<sup>SM</sup>

App Store è un marchio di servizio di Apple Inc.



I termini HDMI, il logo HDMI e High-Definition Multimedia Interface sono marchi di fabbrica o marchi registrati di HDMI Licensing LLC negli Stati Uniti e in altri paesi.

#### x.v.Color<sup>TM</sup>

"x.v.Color" è un marchio di fabbrica di Sony Corporation.

#### Windows<sup>®</sup>

Windows è un marchio registrato di Microsoft Corporation negli Stati Uniti e in altri Paesi.

Internet Explorer, Windows Media Audio e Windows Media Player sono marchi registrati o marchi di fabbrica di Microsoft Corporation negli Stati Uniti e/o in altri paesi.

Android™ Google Play™

Android e Google Play sono marchi di Google LLC.



Il logo Wi-Fi CERTIFIED™ è un marchio di certificazione di Wi-Fi Alliance®. Wi-Fi e Wi-Fi CERTIFIED sono marchi registrati di Wi-Fi Alliance®.



Il marchio denominativo e i loghi Bluetooth® sono marchi registrati di proprietà di Bluetooth SIG, Inc. e il loro utilizzo da parte di Yamaha Corporation avviene su licenza.

Blu-ray™

"Blu-ray Disc™", "Blu-ray™" e i relativi loghi sono marchi di Blu-ray Disc Association.



MusicCast è un marchio di fabbrica o un marchio registrato di Yamaha Corporation.



Yamaha Eco-Label è un marchio che identifica prodotti ad elevate prestazioni ambientali.

## Informazioni sul presente manuale

- Questo manuale è inteso per i seguenti lettori:
  - Gli utenti dell'unità
  - Il costruttore, l'installatore e il rivenditore che montano l'unità a parete
- In questo manuale, le informazioni importanti sono contrassegnate dalle parole riportate di seguito:
  -  **AVVERTENZA**  
Questo contenuto indica "rischio di lesioni gravi o di morte".
  -  **ATTENZIONE**  
Questo contenuto indica "rischio di lesioni".
  - **AVVISO**  
Indica i punti che è necessario osservare per evitare guasti, danni o malfunzionamenti del prodotto e perdita di dati, nonché per proteggere l'ambiente.
  - **NOTA**  
Indica note relative alle istruzioni, limitazioni delle funzioni e informazioni aggiuntive che potrebbero essere utili.
- Le illustrazioni e le schermate in questo manuale vengono fornite esclusivamente a scopo descrittivo.
- Le denominazioni sociali e i nomi dei prodotti riportati nel manuale sono marchi o marchi registrati delle rispettive società.
- Il software potrebbe essere modificato e aggiornato senza preavviso.
- In questo manuale, i dispositivi mobili iOS e Android vengono indicati collettivamente come "dispositivi mobili". La tipologia specifica di ciascun dispositivo mobile è indicata nelle spiegazioni, secondo necessità.

# PRIMA DI UTILIZZARE L'UNITÀ

## Caratteristiche

### Introduzione

Questo sistema surround frontale consente l'ascolto di un suono dinamico con i video riprodotti da un televisore.

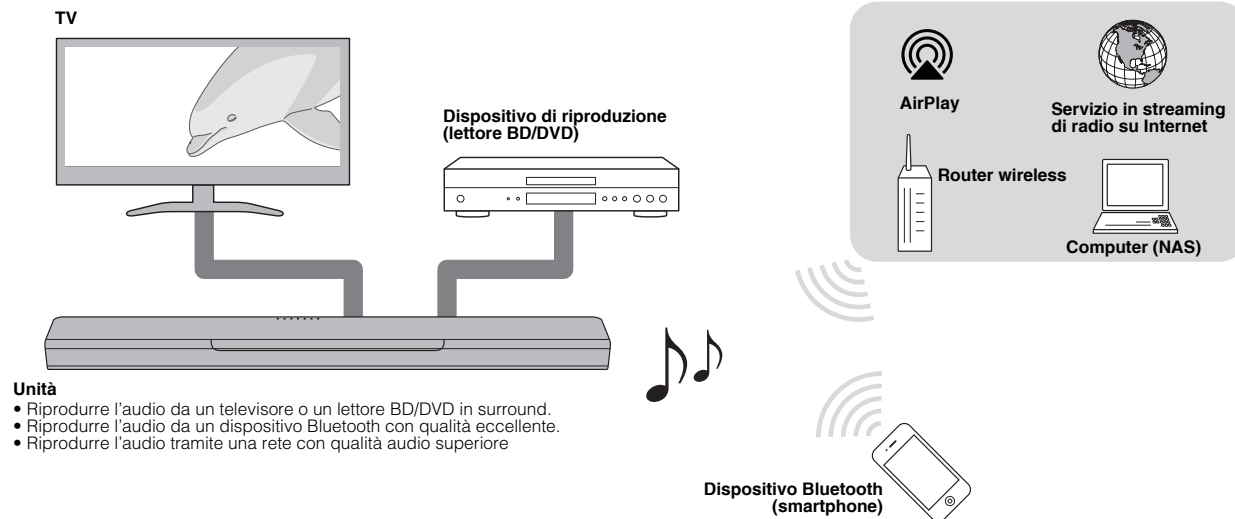

## Riproduzione surround 3D

Il suono surround può essere sentito non solo da direzioni orizzontali, ma anche da altezze variabili utilizzando DTS Virtual:X. Per ulteriori informazioni, vedere quanto segue:

- “Riproduzione con suono surround 3D” (pag. 29)

## Trasmissione di video HDR (High Dynamic Range) 4K

Video da alta risoluzione da un set-top box satellitare o via cavo, o da un lettore BD/DVD. Per ulteriori informazioni, vedere quanto segue:

- “Formati audio e video HDMI supportati” (pag. 66)

## Funzione di controllo HDMI

Collega le funzioni del televisore e dell'unità utilizzando il telecomando del televisore. Quando si utilizza un televisore che supporta Audio Return Channel (ARC), questa unità compatibile con ARC può essere collegata al televisore con un solo cavo HDMI. Per ulteriori informazioni, vedere quanto segue:

- “Uso del telecomando del televisore per controllare l'unità (controllo HDMI)” (pag. 33)
- “Se il televisore supporta il Audio Return Channel (ARC)” (pag. 17)

## Supporto per la riproduzione da dispositivi Bluetooth

Riproduce facilmente contenuti da uno smartphone, tablet o computer compatibile con Bluetooth. Inoltre, la nostra esclusiva tecnologia Compressed Music Enhancer migliora la qualità e le

caratteristiche del suono, e consente di ascoltare un suono realistico e coinvolgente. Per ulteriori informazioni, vedere quanto segue:

- “Ascolto di musica memorizzata in un dispositivo Bluetooth®” (pag. 31)

## Riproduzione illimitata di musica con MusicCast

Questa unità può riprodurre audio da un server, radio su Internet o servizi di streaming. L'unità può inoltre distribuire contenuti ad altri dispositivi compatibili con MusicCast per la riproduzione sincronizzata.

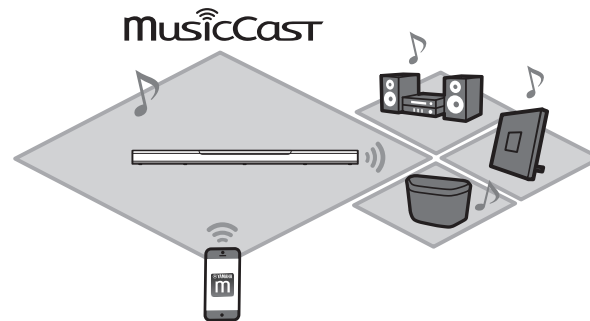

L'app MusicCast CONTROLLER può essere utilizzata per eseguire operazioni quali la selezione della sorgente di ingresso o il brano e la regolazione del volume. Per ulteriori informazioni, vedere quanto segue:

- “Funzioni di rete e l'app MusicCast CONTROLLER” (pag. 21)
- Per maggiori informazioni visitare il sito web Yamaha.



## Estensione dei bassi

---

La funzione di estensione dei bassi potenzia i bassi per offrire un suono più potente. Per ulteriori informazioni, vedere quanto segue:

- “Ascolto di suoni bassi migliorati (estensione dei bassi)” (pag. 30)

## Clear voice

---

La funzione Clear voice rende più chiaro il parlato come quello di dialoghi e narrazioni. Per ulteriori informazioni, vedere quanto segue:

- “Riproduzione chiara della voce umana (Clear voice)” (pag. 30)

## Accessori

### Controllo degli accessori

Accertare di aver ricevuto tutti i seguenti accessori.



Unità



Telecomando  
\* Una batteria al litio CR2025 è già stata inserita nel telecomando.



Cavo di alimentazione



Cavo audio digitale ottico



Guida introduttiva



Volantino sulla sicurezza



Dima di montaggio  
\* Da usare per il montaggio a parete dell'unità.

## Utilizzo del telecomando

### Preparazione del telecomando

Rimuovere la linguetta isolante della batteria prima di tentare di usare il telecomando.

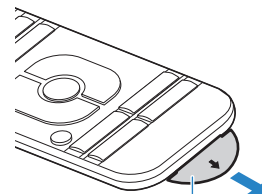

Linguetta isolante della batteria

### Distanza operativa del telecomando

Utilizzare il telecomando entro la distanza indicata nella figura seguente.

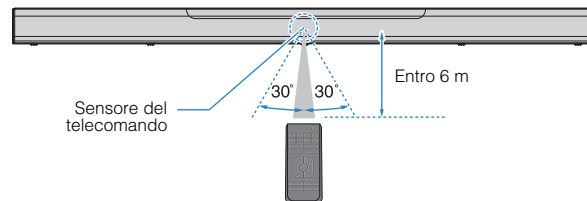

## Sostituzione della batteria del telecomando

Tenere premuta la linguetta di sgancio nella direzione indicata da [A], quindi estrarre lentamente il porta batteria nella direzione indicata da [B].

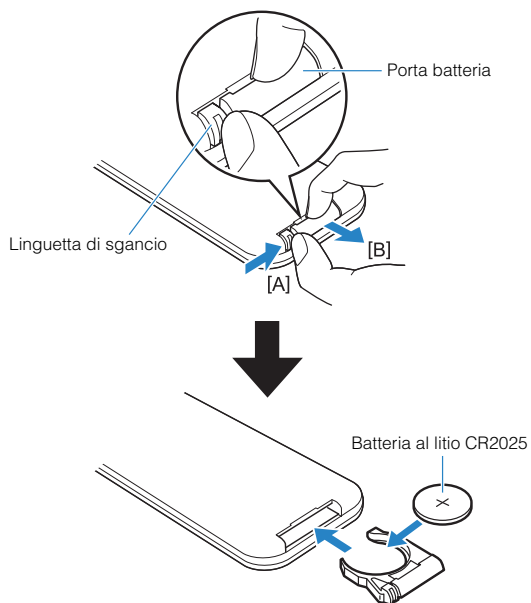

## Nomi e funzioni delle parti

### Nomi e funzioni delle parti del pannello anteriore/superiore

I nomi e le funzioni delle parti dei pannelli anteriore e superiore sono descritti di seguito.

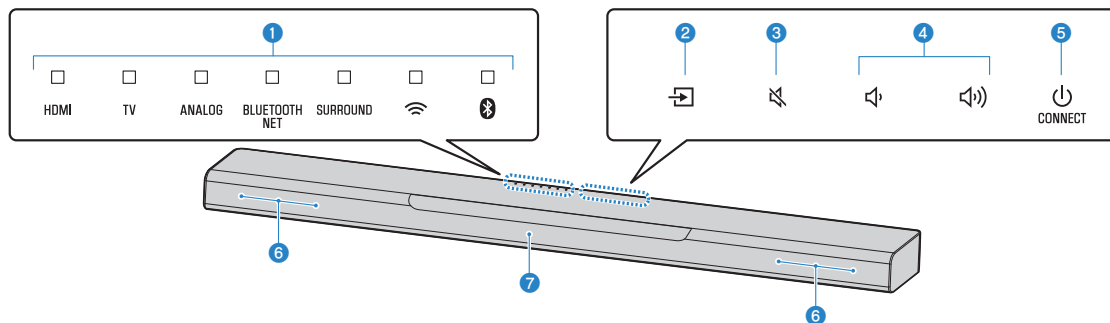

#### 1 Indicatori

Gli indicatori sul pannello superiore lampeggiano o si accendono per indicare lo stato di funzionamento e di impostazione. In questo manuale, lo stato degli indicatori, ovvero spento, acceso e lampeggiante, è rappresentato nelle illustrazioni sotto.

Spento

Acceso

 Lampeggiante

#### NOTA

La luminosità degli indicatori può essere regolata con DIMMER sul telecomando. Per ulteriori informazioni, vedere quanto segue.

- "Variazione della luminosità degli indicatori (DIMMER)" (pag. 43)

#### 2 (ingresso)

Seleziona la sorgente di ingresso da riprodurre (pag. 26).

#### 3 (disattivazione dell'audio)

Disattiva l'uscita audio (pag. 26). Toccare nuovamente per riattivare l'audio.

#### 4 / (volume +/-)

Regolano il volume (pag. 26).

#### 5 (accensione)/CONNECT

Accende o spegne l'unità. Consente inoltre di connettere l'unità a una rete mediante l'app MusicCast CONTROLLER (pag. 23).

#### NOTA

Quando è attiva la funzione di standby automatico, l'unità si può spegnere automaticamente. Per ulteriori informazioni, vedere quanto segue.

- "Impostazione della funzione di standby automatico dell'unità" (pag. 45)

#### 6 Diffusori

## 7 Sensori del telecomando

Ricevono i segnali infrarossi dal telecomando dell'unità (pag. 10).

### NOTA

- ②, ③, ④ e ⑤ are sono sensori di tocco. Toccare le icone con le dita per controllare le funzioni.
- Non collocare oggetti sul touch panel, in quanto ciò può causare operazioni indesiderate.
- Quando il controllo dal touch panel è disattivato, dal touch panel non può essere eseguita nessuna operazione. Ciò impedisce l'azionamento accidentale dell'unità. Per ulteriori informazioni, vedere quanto segue:
  - “Attivazione/disattivazione del controllo da touch panel (funzione di blocco bambini)” (pag. 46)

## Nomi dei componenti e funzioni del pannello posteriore

I nomi dei componenti e le funzioni del pannello posteriore sono descritti di seguito.

Le illustrazioni in questo manuale includono le etichette vicine alle prese sul lato inferiore dell'unità, per facilitarne l'identificazione.

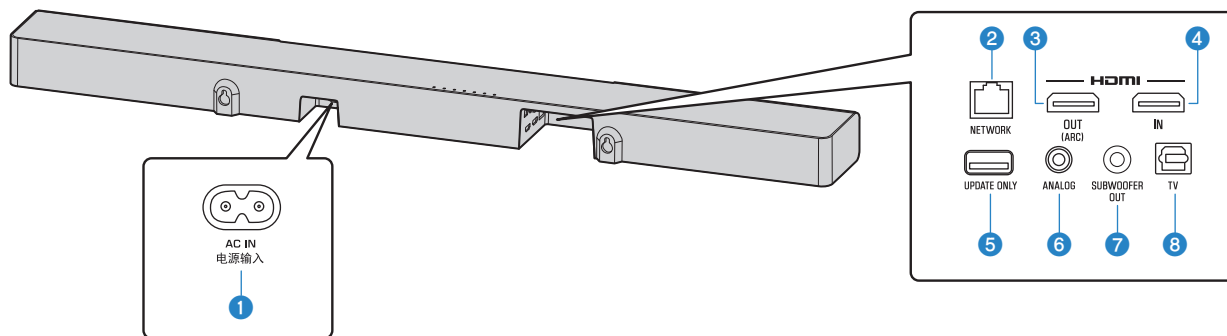

### 1 Presa AC IN

Per il collegamento del cavo di alimentazione dell'unità (pag. 20).

### 2 Presa NETWORK

Per il collegamento a una rete tramite apposito cavo di rete (pag. 22).

### 3 Presa HDMI OUT (ARC)

Per il collegamento a una TV compatibile con HDMI e la trasmissione dei segnali video e audio (pag. 17). Quando si utilizza un televisore che supporta il Audio Return Channel (ARC), attraverso questa presa è possibile anche l'ingresso del segnale audio del televisore.

### 4 Presa HDMI IN

Per il collegamento di un dispositivo di riproduzione compatibile con HDMI, come ad esempio un lettore BD/DVD, un sintonizzatore televisivo satellitare o via cavo, una console per giochi, e l'ingresso di segnali video/audio (pag. 19).

### 5 Presa UPDATE ONLY

Per l'aggiornamento del firmware dell'unità. La presa si trova all'interno del coperchio.

Per maggiori dettagli, consultare le istruzioni fornite con il firmware.

### 6 Presa di ingresso ANALOG

Per il collegamento di un dispositivo esterno con un cavo con spina mini stereo da 3,5 mm e l'ingresso di segnali audio (pag. 19).

### 7 Presa SUBWOOFER OUT

Per il collegamento di un subwoofer esterno con un cavo RCA mono (pag. 20).

### 8 Presa di ingresso TV

Per il collegamento di un televisore con un cavo audio digitale ottico e l'ingresso di segnali audio (pag. 18).

# Nomi dei componenti e funzioni del telecomando

I nomi dei componenti e le funzioni del telecomando in dotazione sono descritti di seguito.

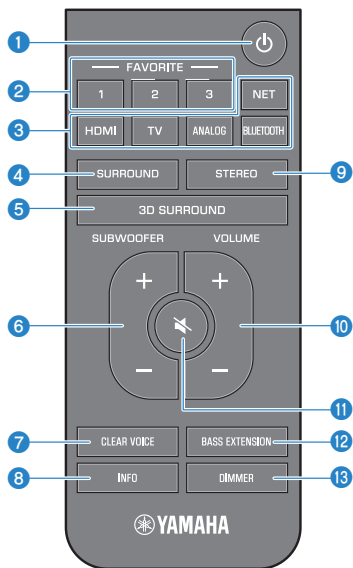

## 1 Tasto (accensione)

Accende/spegne l'unità.

### Accesa



L'indicatore dell'ultima sorgente di ingresso selezionata è acceso.

### Spesta/standby di rete (pag. 48)



## 2 Tasti Preferiti (1-3)

Consentono di registrare le sorgenti di ingresso tramite una rete (stazioni radio su Internet, file musicali archiviati in un server multimediale) come preferiti con il tasto FAVORITE (pag. 35).

## 3 Tasti di ingresso

Selezionano la sorgente di ingresso da riprodurre.

- HDMI : Suono da un dispositivo collegato alla presa HDMI IN (pag. 19)
- TV : Audio del televisore (pag. 17)
- ANALOG : Suono da un dispositivo collegato alla presa di ingresso ANALOG (pag. 19)
- BLUETOOTH : Suono da un dispositivo Bluetooth (pag. 31)
- NET : Audio acquisito tramite una rete (pag. 26)

## 4 Tasto SURROUND

Passa alla riproduzione surround (pag. 29).

## 5 Tasto 3D SURROUND

Passa alla riproduzione surround 3D (pag. 29).

## 6 Tasto SUBWOOFER (+/-)

Regola il volume del subwoofer esterno collegato all'unità (pag. 26).

## 7 Tasto CLEAR VOICE

Attiva/disattiva la funzione Clear voice (pag. 30).

## 8 Tasto INFO

Indica il tipo di segnale audio in riproduzione, nonché le impostazioni di funzioni quali l'estensione dei bassi (pag. 34).

## 9 Tasto STEREO

Passa alla riproduzione stereo (a 2 canali) (pag. 29).

## 10 Tasto VOLUME (+/-)

Regola il volume dell'unità (pag. 26).

## 11 Tasto (disattivazione audio)

Disattiva l'uscita audio (pag. 26). Premere nuovamente il tasto per riattivare l'audio.

## 12 Tasto BASS EXTENSION

Attiva/disattiva la funzione di estensione dei bassi (pag. 30).

## 13 Tasto DIMMER

Cambia la luminosità degli indicatori (pag. 43).

# PREPARAZIONE

## 1 Installazione

### Installazione dell'unità su un supporto per televisore ecc.

Posizionare l'unità su un supporto per televisore ecc. con il touch panel rivolto verso l'alto.

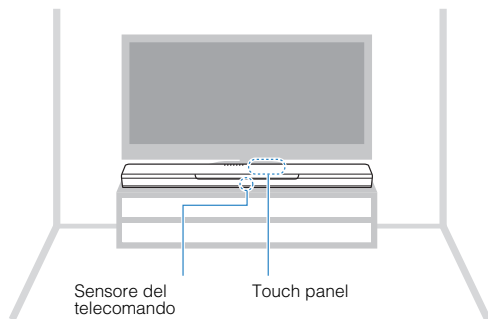

#### AVVISO

- Non sovrapporre direttamente l'unità e un lettore BD/DVD o un altro dispositivo. Ciò può causare malfunzionamenti a causa delle vibrazioni.
- L'unità contiene diffusori non schermati magneticamente. Non collocare oggetti sensibili ai campi magnetici (dischi rigidi ecc.)

#### NOTA

L'unità può anche essere montata a parete. Per un'installazione sicura è necessario avere qualche competenza in materia edilizia. Affidare il montaggio a parete dell'unità a un rivenditore o un tecnico qualificato. Per i dettagli, consultare quanto segue:

- "Informazioni per rivenditori o tecnici qualificati" (pag. 68)



## 2 Collegamento di una TV

### Se il televisore supporta il Audio Return Channel (ARC)

Collegare il televisore, che supporta Audio Return Channel (ARC), all'unità con un cavo HDMI (in vendita separatamente).

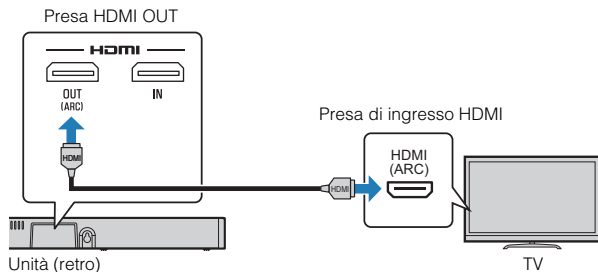

#### Cos'è Audio Return Channel (ARC)?

Perché l'unità possa riprodurre l'audio proveniente da un televisore, solitamente il televisore deve essere collegato all'unità sia con un cavo audio che con un cavo HDMI. Tuttavia, se il televisore supporta Audio Return Channel (ARC), l'unità può ricevere in ingresso i segnali audio provenienti dal televisore tramite lo stesso cavo HDMI impiegato per l'uscita dei segnali video dall'unità al televisore.

#### NOTA

- Collegare un cavo HDMI alla presa del televisore che supporta il canale audio di ritorno (presa contrassegnata dalla scritta "ARC").
- Attivare la funzione di controllo HDMI dell'unità in modo da attivare Audio Return Channel (ARC). Per ulteriori informazioni, vedere quanto segue:
  - "Configurazione della funzione di controllo HDMI" (pag. 43)
- Utilizzare un cavo HDMI a 19 pin che rechi il logo HDMI stampigliato. Per evitare la degradazione della qualità del segnale, si consiglia di utilizzare un cavo di lunghezza massima di 5 m.
- Utilizzare un cavo HDMI premium ad alta velocità per la riproduzione di contenuti video 3D e 4K.
- L'unità supporta HDCP versione 2.2, una tecnologia di protezione dalla copia. Per la riproduzione di video 4K, collegare l'unità alla presa di ingresso HDMI (compatibile con HDCP 2.2) di un televisore conforme con HDCP 2.2.
- La presa di ingresso del televisore non può essere utilizzata quando all'unità è collegato un televisore che supporta il Audio Return Channel.

## Collegamento di un televisore che non supporta il Audio Return Channel (ARC)

Collegare il televisore all'unità tramite un cavo HDMI (in vendita separatamente) e un cavo audio digitale (in dotazione).

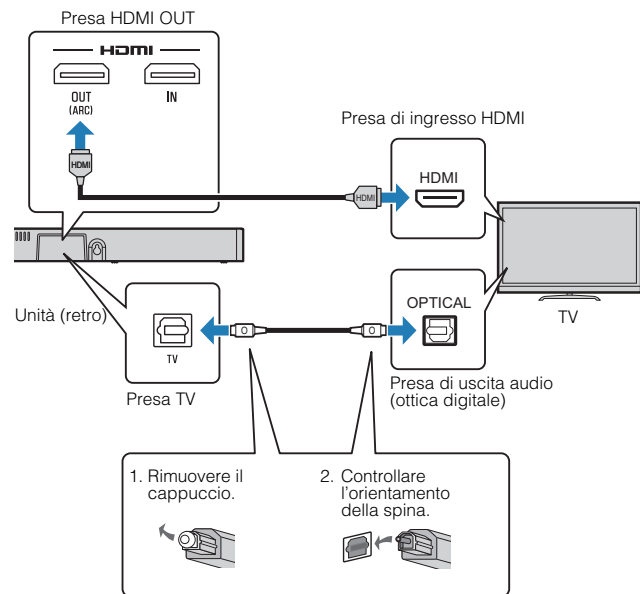

### NOTA

- Utilizzare un cavo HDMI a 19 pin che rechi il logo HDMI stampigliato. Per evitare la degradazione della qualità del segnale, si consiglia di utilizzare un cavo di lunghezza massima di 5 m.
- Utilizzare un cavo HDMI premium ad alta velocità per la riproduzione di contenuti video 3D e 4K.

- L'unità supporta HDCP versione 2.2, una tecnologia di protezione dalla copia. Per la riproduzione di video 4K, collegare l'unità alla presa di ingresso HDMI (compatibile con HDCP 2.2) di un televisore conforme con HDCP 2.2.
- Se il televisore non è dotato di presa ottica, collegare la presa di uscita audio del televisore alle prese di ingresso ANALOG dell'unità. Per ulteriori informazioni, vedere quanto segue:
  - “Collegamento analogico con un dispositivo di riproduzione” (pag. 19)

### 3 Collegamento dei dispositivi di riproduzione

#### Collegamento HDMI con un dispositivo di riproduzione

Collegare all'unità un dispositivo di riproduzione quale un lettore BD/DVD con un cavo HDMI (in vendita separatamente). Usare il cavo HDMI per collegare al meglio un dispositivo di riproduzione dotato di presa di uscita HDMI.

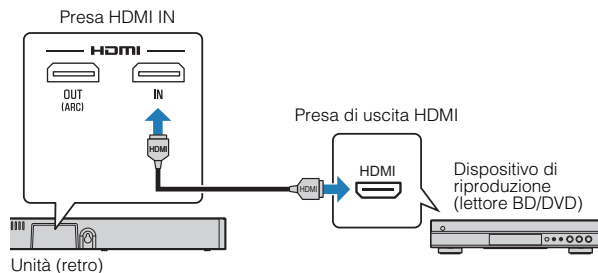

#### NOTA

- Una volta attivata la funzione di controllo HDMI, i contenuti video e audio provenienti dai dispositivi di riproduzione possono venire emessi dal televisore anche se l'unità è spenta (pass-through del segnale HDMI). Per ulteriori informazioni, vedere quanto segue:
  - "Configurazione della funzione di controllo HDMI" (pag. 43)
- Utilizzare un cavo HDMI a 19 pin che rechi il logo HDMI stampigliato. Per evitare la degradazione della qualità del segnale, si consiglia di utilizzare un cavo di lunghezza massima di 5 m.
- Utilizzare un cavo HDMI premium ad alta velocità per la riproduzione di contenuti video 3D e 4K.
- L'unità supporta HDCP versione 2.2, una tecnologia di protezione dalla copia. Per la riproduzione di video 4K, collegare l'unità alla presa di uscita HDMI di un lettore BD/DVD conforme con HDCP 2.2.

#### Collegamento analogico con un dispositivo di riproduzione

Collegare all'unità un dispositivo di riproduzione, quale una console per giochi o un televisore privo di uscita audio digitale ottica, usando un cavo con spina mini stereo da 3,5 mm (venduto separatamente).

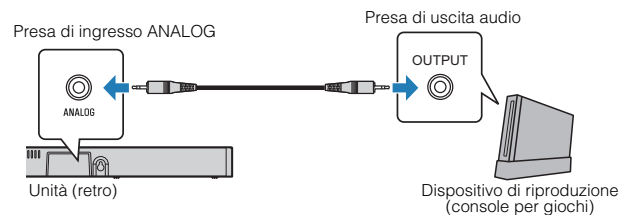

#### ATTENZIONE

- Se il volume può essere regolato sul dispositivo collegato alla presa di ingresso ANALOG dell'unità, per evitare che il volume sia più alto del previsto, regolare il volume di tale dispositivo allo stesso livello di quello degli altri dispositivi collegati alle prese HDMI IN dell'unità.

#### NOTA

Quando si collega il dispositivo video, collegare direttamente l'uscita video del dispositivo video all'ingresso video del televisore.

## 4 Collegamento di un subwoofer esterno

### Collegamento di un subwoofer esterno

È possibile collegare all'unità un subwoofer esterno dotato di amplificatore integrato mediante un cavo RCA mono (in vendita separatamente).

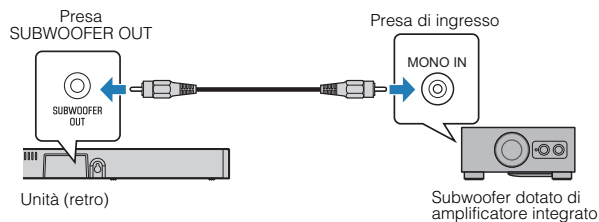

#### NOTA

Il collegamento cablato non è necessario utilizzando un subwoofer di rete Yamaha. Per ulteriori informazioni, vedere quanto segue.

- "Uso dei diffusori wireless (funzione MusicCast Surround)" (pag. 46)

## 5 Collegamento del cavo di alimentazione

### Collegamento del cavo di alimentazione

Una volta completati tutti i collegamenti, collegare il cavo di alimentazione in dotazione alla presa AC IN dell'unità e alla presa di corrente CA.

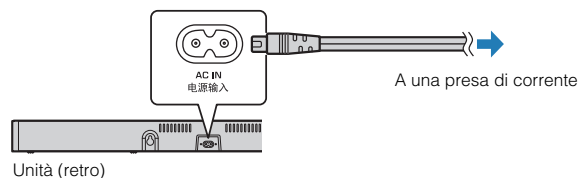

## 6 Connessione a una rete

### Funzioni di rete e l'app MusicCast CONTROLLER

Una connessione di rete consente di ascoltare stazioni radio su Internet o servizi di streaming musicale, e di usare AirPlay per riprodurre file musicali, o per riprodurre file musicali memorizzati in un computer (server multimediali) tramite questa unità. Gran parte della riproduzione richiede l'app MusicCast CONTROLLER per dispositivi mobili. Installare e utilizzare l'app MusicCast CONTROLLER nel dispositivo mobile per riprodurre file musicali.

Procedere dalla connessione di rete alla riproduzione nella seguente sequenza.

- 1 **Scegliere una connessione di rete cablata (pag. 22) o una connessione di rete wireless (pag. 22).**
- 2 **Utilizzare l'app MusicCast CONTROLLER per connettere l'unità a una rete, e registrare l'unità come dispositivo abilitato per MusicCast (pag. 23).**
- 3 **Utilizzare l'app MusicCast CONTROLLER per riprodurre musica tramite una rete\* (pag. 38, pag. 39, pag. 41, pag. 42).**

\* AirPlay consente di riprodurre file musicali senza l'app MusicCast CONTROLLER.

#### NOTA

- Per utilizzare la funzione di rete, l'unità, il computer e il dispositivo mobile devono essere connessi allo stesso router.
- Se si utilizza un router con più SSID, l'accesso all'unità potrebbe essere limitato a seconda dell'SSID a cui ci si connette. Connettere l'unità e il dispositivo mobile allo stesso SSID.

- Il software di sicurezza installato nel computer, oppure le impostazioni del dispositivo di rete (come un firewall), potrebbero bloccare l'accesso dell'unità al computer o alle stazioni radio su Internet. Se si dovesse verificare, cambiare il software di sicurezza e/o le impostazioni del dispositivo di rete.
- Non è possibile stabilire la connessione di rete se è attivo il filtro degli indirizzi MAC del router. Controllare l'impostazione del router.
- Per configurare manualmente la subnet mask del router, applicare la stessa subnet dell'unità a tutti i dispositivi.
- Per l'uso dei servizi su Internet è consigliata una connessione a banda larga.
- Non è possibile connettere l'unità a una rete che richiede l'impostazione manuale. Collegare l'unità a un router abilitato per DHCP.

## Connessioni di rete cablate

Per usare una connessione di rete cablata, connettere l'unità a un router mediante un cavo di rete STP (cavo dritto di categoria 5 o superiore; in vendita separatamente).

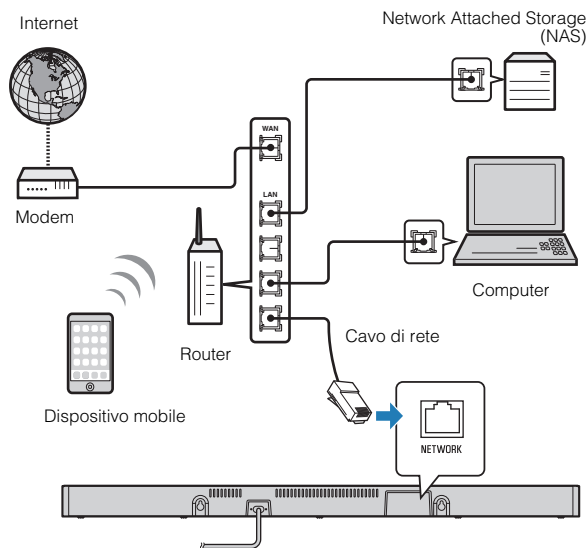

### NOTA

Se le connessioni di rete o le impostazioni subiscono modifiche, utilizzare l'app MusicCast CONTROLLER per connettere l'unità alla rete e registrare nuovamente l'unità come dispositivo abilitato per MusicCast (pag. 23).

## Connessioni di rete wireless

Per utilizzare una rete, connettere l'unità a un router wireless (punto d'accesso).

Per la connessione a un router wireless (punto d'accesso), vedere le istruzioni che seguono.

- “Connessione con l'app MusicCast CONTROLLER (registrazione dell'unità come dispositivo abilitato per MusicCast)” (pag. 23)
- “Connessione a una rete mediante la funzione WAC” (pag. 51)

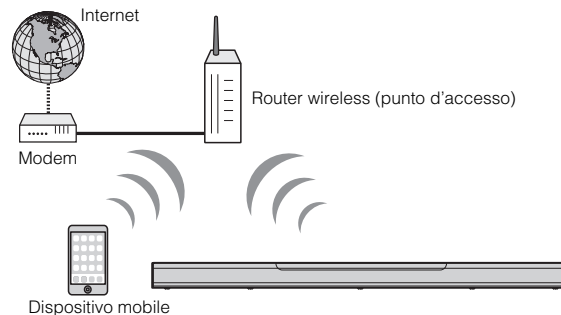

Quando l'unità è connessa a una rete wireless, l'indicatore  dell'unità si accende.

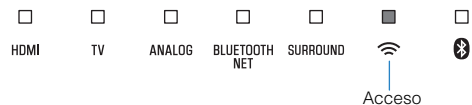

### NOTA

Se l'unità e il router wireless (punto d'accesso) sono troppo distanti tra loro, l'unità potrebbe non collegarsi al router wireless (punto d'accesso). In tal caso, posizionarli vicini tra loro.

## Connessione con l'app MusicCast CONTROLLER (registrazione dell'unità come dispositivo abilitato per MusicCast)

Installare l'app MusicCast CONTROLLER nel dispositivo mobile per connettere l'unità a una rete e registrarla come dispositivo abilitato per MusicCast.

### NOTA

- Prima di iniziare, accertare che il dispositivo mobile sia connesso al router domestico.
- In questa sezione, a titolo esemplificativo vengono usate le schermate dell'app MusicCast CONTROLLER come appaiono in inglese su un iPhone.
- Le schermate e le etichette dei menu dell'app MusicCast CONTROLLER sono soggette a modifiche senza preavviso.

### 1 Installare l'app MusicCast CONTROLLER nel dispositivo mobile e quindi aprire l'app.

Cercare "MusicCast CONTROLLER" nell'App Store o in Google Play.

### 2 Toccare "Configurazione".

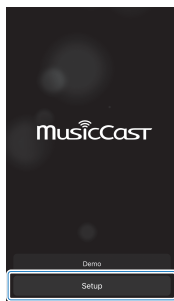

### 3 Accendere l'unità e toccare "Successivo".

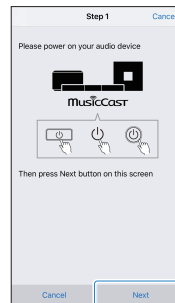

### 4 Tenere premuto /CONNECT finché l'indicatore dell'unità non inizia a lampeggiare.

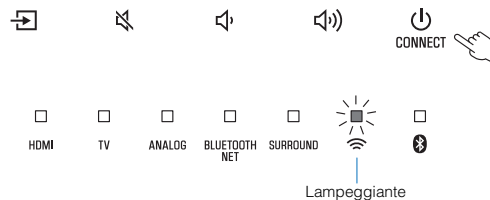

## 5 Seguire le istruzioni visualizzate sullo schermo per configurare le impostazioni di rete.

### NOTA

Quando viene visualizzata una schermata come quella sotto, seguire le istruzioni visualizzate sullo schermo per configurare le impostazioni di rete.

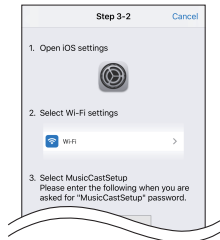

1. Usare il pulsante Home del dispositivo mobile per tornare alla schermata Home.
2. Selezionare "Wi-Fi" da "Settings".
3. Selezionare "MusicCastSetup" a "CHOOSE A NETWORK...". Se le istruzioni visualizzate sullo schermo richiedono di inserire la password di MusicCastSetup, inserire la password visualizzata sullo schermo.
4. Usare il pulsante Home per tornare all'app MusicCast CONTROLLER.

### Inserimento della password del router

Quando viene visualizzata una schermata come quella sotto, selezionare la rete a cui connettere l'unità e inserire la password del router (chiave di crittografia).

La password del router (chiave di crittografia) è spesso riportata sul router stesso. Per maggiori informazioni, fare riferimento alla documentazione fornita con il router.

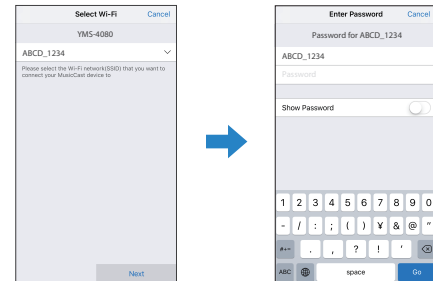



## 6 Per registrare l'unità come dispositivo abilitato per MusicCast, configurare i seguenti elementi.

- Nome posizione (“Casa”, “Casa di Luca” ecc.)
- Nome e foto della stanza in cui è installata l'unità

Il nome della posizione, come anche il nome e la foto della stanza in cui è installata l'unità potranno venire cambiati in un secondo momento.

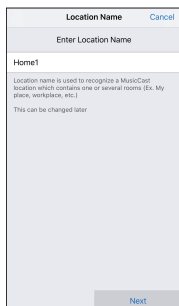

La connessione di rete con l'app MusicCast CONTROLLER è ora completa, e l'unità è stata registrata come dispositivo abilitato per MusicCast.

## NOTA

Se nell'app MusicCast CONTROLLER è già registrato un altro dispositivo abilitato per MusicCast, toccare  (Impostazioni) nella schermata di selezione della stanza, quindi selezionare “Aggiungi nuovo dispositivo” per aggiungere l'unità all'app.

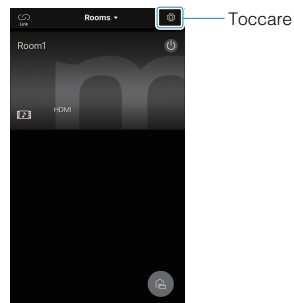



# RIPRODUZIONE

## Operazioni di base

### Procedura di base per la riproduzione

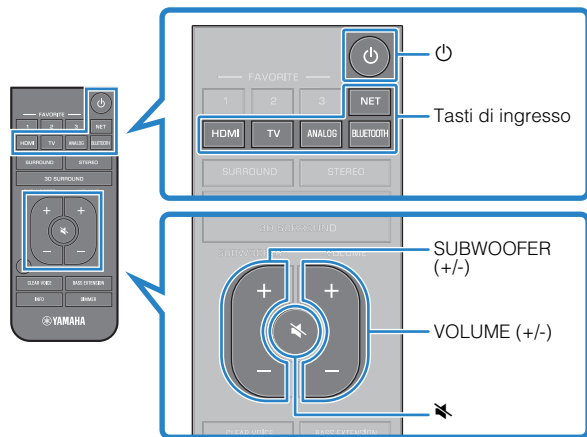
La procedura di base per riprodurre musica è la seguente.



- 1 Premere  per accendere l'unità.
- 2 Accendere i dispositivi esterni (ad esempio il televisore, il lettore BD/DVD o la console per giochi) collegati all'unità.

- 3 Utilizzare i tasti di ingresso per selezionare una sorgente di ingresso da riprodurre.

HDMI: Suono da un dispositivo collegato alla presa HDMI IN

TV: Audio dal televisore

ANALOG: Suono da un dispositivo collegato alla presa di ingresso ANALOG

BLUETOOTH: Suono da un dispositivo Bluetooth

NET: Audio acquisito tramite una rete

L'indicatore della sorgente di ingresso selezionata si accende.

#### Esempio

Quando è selezionato il televisore



- 4 Avviare la riproduzione sul dispositivo esterno selezionato al passaggio 3.

## 5 Per regolare il volume, premere VOLUME (+/-).

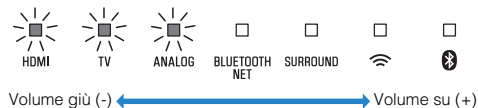

Se l'audio viene riprodotto sia dai diffusori del televisore che dall'unità, disattivare l'audio del televisore.

## 6 Regolare le impostazioni audio secondo le proprie preferenze.

### NOTA

- Per i dettagli sulle impostazioni audio, vedere quanto segue:
  - “Riproduzione con suono surround 3D” (pag. 29)
  - “Riproduzione con suono surround” (pag. 29)
  - “Riproduzione con suono stereo a 2 canali” (pag. 29)
  - “Riproduzione chiara della voce umana (Clear voice)” (pag. 30)
  - “Ascolto di suoni bassi migliorati (estensione dei bassi)” (pag. 30)
- Per i dettagli sulla riproduzione di file musicali memorizzati in un dispositivo Bluetooth, vedere quanto segue:
  - “Ascolto di musica memorizzata in un dispositivo Bluetooth®” (pag. 31)
- Per i dettagli sulla riproduzione di audio tramite una rete, vedere quanto segue:
  - “Riproduzione di musica da iTunes/dispositivo iOS con AirPlay” (pag. 36)
  - “Riproduzione di musica memorizzata su server multimediali (computer o NAS)” (pag. 38)
  - “Selezione di una stazione radio Internet” (pag. 39)
  - “Ascolto di un servizio di streaming” (pag. 41)
  - “Riproduzione di brani memorizzati nel proprio dispositivo mobile” (pag. 42)

- Per disattivare l'audio, premere . Per riattivare l'audio, premere nuovamente .



Lampeggiante (audio disattivato)

- Quando l'audio inviato in ingresso alla presa HDMI IN viene riprodotto dal televisore, il livello del volume non cambia neanche se si preme il tasto VOLUME (+/-) o .
- Per regolare il volume del subwoofer esterno collegato all'unità, premere SUBWOOFER (+/-). È possibile regolare il volume del subwoofer separatamente da quello generale.

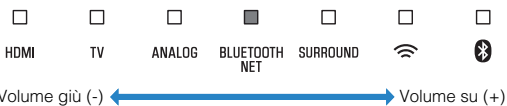

- Quando si riproduce audio/video da un dispositivo collegato al televisore, selezionare il televisore come sorgente di ingresso dell'unità, e selezionare il dispositivo di riproduzione con il selettore di ingresso del televisore.

## Ascolto dei suoni preferiti

### Riproduzione con suono surround 3D

Premere 3D SURROUND per passare alla riproduzione surround 3D in base alla sorgente di ingresso o alle preferenze personali.

Quando è selezionata la riproduzione surround 3D, DTS Virtual:X consente di sentire il suono non solo da direzioni orizzontali, ma anche da altezze variabili.

L'indicatore SURROUND si accende in blu.

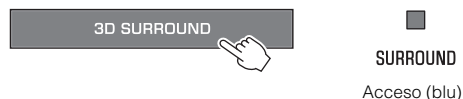

#### NOTA

La modalità surround TV Program, Movie, Music, Sports o Game può essere selezionata con l'app dedicata MusicCast CONTROLLER installata in un dispositivo mobile quando l'unità è connessa a una rete e registrata nell'app come dispositivo abilitato per MusicCast. Per ulteriori informazioni, vedere quanto segue:

- "Connessione con l'app MusicCast CONTROLLER (registrazione dell'unità come dispositivo abilitato per MusicCast)" (pag. 23)

### Riproduzione con suono surround

Premere SURROUND per passare alla riproduzione surround in base alla sorgente di ingresso o alle preferenze personali.

L'indicatore SURROUND si accende in bianco.



#### NOTA

La modalità surround TV Program, Movie, Music, Sports o Game può essere selezionata con l'app dedicata MusicCast CONTROLLER installata in un dispositivo mobile quando l'unità è connessa a una rete e registrata nell'app come dispositivo abilitato per MusicCast. Per ulteriori informazioni, vedere quanto segue:

- "Connessione con l'app MusicCast CONTROLLER (registrazione dell'unità come dispositivo abilitato per MusicCast)" (pag. 23)

### Riproduzione con suono stereo a 2 canali

Premere STEREO per passare alla riproduzione stereo a due canali. È possibile riprodurre le sorgenti con la modalità audio preferita.

Quando è attivata la riproduzione stereo, l'indicatore SURROUND si spegne.



## Riproduzione chiara della voce umana (Clear voice)

Premere CLEAR VOICE per attivare la funzione Clear voice. Le voci umane, quali i dialoghi dei film e dei programmi televisivi, o i notiziari e le telecronache sportive, vengono riprodotti chiaramente.

Premere nuovamente il tasto per disattivare la funzione.



### NOTA

Premere INFO per verificare se la funzione Clear voice sia attivata o disattivata. Per ulteriori informazioni, vedere quanto segue:

- “Visualizzazione delle informazioni sull’audio e sulle impostazioni delle funzioni” (pag. 34)

## Ascolto di suoni bassi migliorati (estensione dei bassi)

Premere BASS EXTENSION per attivare la funzione di estensione dei bassi. È possibile ascoltare suoni bassi migliorati e un suono più potente.

Premere nuovamente il tasto per disattivare la funzione.



### NOTA

Premere INFO per verificare se la funzione di estensione dei bassi sia attivata o disattivata. Per ulteriori informazioni, vedere quanto segue:

- “Visualizzazione delle informazioni sull’audio e sulle impostazioni delle funzioni” (pag. 34)

## Uso di un dispositivo Bluetooth®

### Ascolto di musica memorizzata in un dispositivo Bluetooth®

I file musicali memorizzati in un dispositivo Bluetooth, come uno smartphone, uno smart speaker o un lettore musicale digitale, possono essere riprodotti dall'unità tramite una connessione wireless.

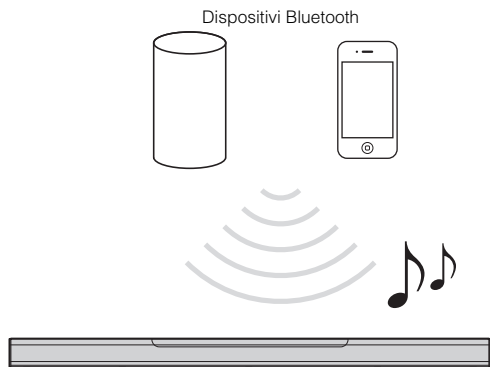

#### NOTA

La funzione standby di rete è attiva per impostazione predefinita. Quando si collega un dispositivo Bluetooth all'unità mentre questa è spenta, l'unità si accende ed è subito pronta a riprodurre l'audio dal dispositivo Bluetooth. Per ulteriori informazioni, vedere quanto segue:

- "Attivazione/disattivazione della funzione di standby di rete" (pag. 48)

### 1 Premere **BLUETOOTH** per selezionare "Bluetooth" come sorgente di ingresso.

L'indicatore **BLUETOOTH/NET** dell'unità si accende.



#### NOTA

Se i dispositivi Bluetooth sono stati connessi in precedenza, alla pressione di **BLUETOOTH** l'unità si connette all'ultimo dispositivo connesso.

### 2 Attivare la funzione **Bluetooth del dispositivo Bluetooth**.

Nel dispositivo Bluetooth appare l'elenco dei dispositivi Bluetooth.

### 3 Selezionare questa unità dall'elenco.

Una volta che l'unità è stata registrata come dispositivo abilitato per MusicCast, nell'elenco viene visualizzato il nome della stanza specificata per l'unità. Altrimenti viene visualizzato "YMS-4080 XXXXX Bluetooth". Se viene richiesto un codice (PIN), inserire il numero "0000".

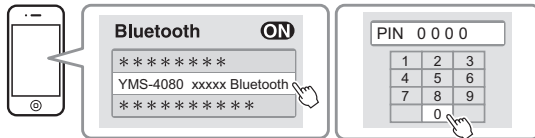

Una volta stabilita la connessione tra il dispositivo Bluetooth e l'unità, sul dispositivo Bluetooth viene visualizzato un messaggio di completamento, e l'indicatore  si accende in blu sull'unità.



Accesso (blu)

### 4 Riprodurre un brano sul dispositivo Bluetooth.

L'unità inizia la riproduzione dell'audio dal dispositivo Bluetooth.

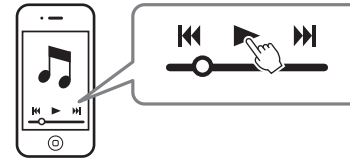

#### NOTA

- Per chiudere la connessione Bluetooth, eseguire una delle operazioni seguenti.
  - Disattivare la funzione Bluetooth del dispositivo Bluetooth.
  - Tenere premuto BLUETOOTH per più di 3 secondi.
  - Selezionare una sorgente d'ingresso diversa da Bluetooth sull'unità.
  - Spegnerne l'unità.
- Se la connessione Bluetooth viene terminata quando l'ingresso dell'unità è BLUETOOTH, l'indicatore  si spegne e l'unità passa allo stato di attesa della connessione.
- Regolare come necessario il livello del volume del dispositivo Bluetooth.
- Eseguire la connessione Bluetooth con il dispositivo e l'unità a una distanza pari o inferiore a 10 m.
- Per ulteriori informazioni, vedere la documentazione fornita con il dispositivo Bluetooth.



## Funzioni utili per la riproduzione

### Uso del telecomando del televisore per controllare l'unità (controllo HDMI)

La funzione di controllo HDMI coordina il funzionamento del televisore e dell'unità, consentendo di controllare l'unità con il telecomando del televisore.

Quando l'unità è collegata a un televisore con un cavo HDMI, è possibile usare il telecomando del televisore per eseguire le seguenti operazioni.

#### Operazioni che possono essere controllate dal telecomando del televisore

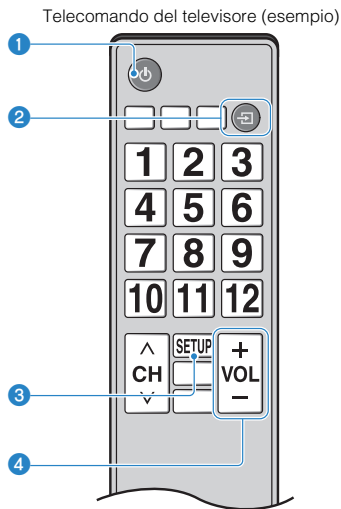

#### 1 Accensione/spegnimento

Il televisore e l'unità si accendono/spengono contemporaneamente.

#### 2 Cambio della sorgente di ingresso

La sorgente di ingresso dell'unità cambia quando viene cambiata la sorgente di ingresso del televisore.

Ad esempio, quando sul televisore è selezionato un programma televisivo, l'unità seleziona come sorgente di ingresso audio la presa HDMI OUT (ARC) usando la funzione ARC o la presa di ingresso TV.

Inoltre, quando è selezionato un lettore BD/DVD collegato alla presa HDMI IN dell'unità, anche l'unità seleziona come sorgente di ingresso HDMI quando il lettore BD/DVD viene selezionato con il telecomando del televisore.

#### 3 Cambio del dispositivo di uscita audio

Il dispositivo di uscita audio può essere commutato al televisore o a questa unità.

#### 4 Regolazione del volume

Il volume dell'unità può essere regolato quando l'uscita audio del televisore è impostata sull'unità.

#### NOTA

- Se non è possibile controllare l'unità con il telecomando del televisore, configurare la funzione di controllo HDMI del televisore e dell'unità. Per ulteriori informazioni, vedere quanto segue:
  - "Configurazione della funzione di controllo HDMI" (pag. 43)
- La sorgente di ingresso può essere cambiata mentre l'unità è spenta (pass-through del segnale HDMI).
- Il volume indicato dal televisore e quello indicato dall'unità potrebbero non essere uguali.

# Visualizzazione delle informazioni sull'audio e sulle impostazioni delle funzioni

Gli indicatori di stato indicano il tipo di segnale audio in riproduzione, nonché le impostazioni di funzioni quali l'estensione dei bassi.

## 1 Premere INFO sul telecomando.

Gli indicatori dell'unità mostrano le seguenti informazioni sull'audio per tre secondi subito dopo la pressione di INFO.

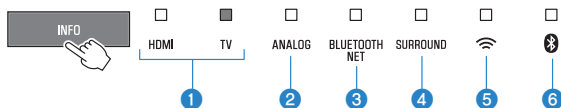

- 1 Tipo di segnale audio**  
HDMI acceso (bianco): Dolby Digital  
HDMI acceso (rosso): DTS  
TV acceso (bianco): AAC  
HDMI e TV spenti: PCM/ingresso analogico/nessun ingresso
- 2 Attivazione o meno di Dolby Pro Logic II. Dolby Pro Logic II viene attivato automaticamente durante la riproduzione in surround di segnali stereo a 2 canali.**  
Acceso: Attivato  
Spento: Disattivato
- 3 Impostazione della funzione di estensione dei bassi.**  
Acceso: Attivato  
Spento: Disattivato
- 4 Impostazione della funzione Clear voice.**  
Acceso: Attivato  
Spento: Disattivato
- 5 Impostazione della funzione standby di rete.**  
Acceso: Attivato  
Spento: Disattivato
- 6 Impostazione della funzione Bluetooth.**  
Acceso (blu): Attivato  
Spento: Disattivato

## Registrazione di preferiti con l'unità

Usare il tasto FAVORITE per registrare le sorgenti di ingresso riprodotte tramite una rete (stazioni radio su Internet, file musicali archiviati in un server multimediale ecc.) come preferiti.

### 1 Riprodurre la sorgente di ingresso da registrare.

“Riproduzione di musica memorizzata su server multimediali (computer o NAS)” (pag. 38)

“Ascolto della radio su Internet” (pag. 39)

“Ascolto di servizi di streaming” (pag. 41)

### 2 Tenere premuto un tasto FAVORITE 1, 2 o 3 per almeno tre secondi.

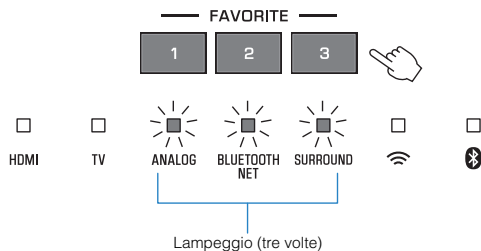

## Riprodurre la sorgente di ingresso da registrare

### 1 Premere il tasto FAVORITE 1, 2 o 3 a cui è stata assegnata la stazione radio su Internet desiderata.

#### NOTA

I preferiti assegnati a FAVORITE 1, 2 o 3 usando il telecomando, saranno i “Favorites” 1, 2 e 3 anche nell’app MusicCast CONTROLLER. Se un preferito 1, 2 o 3 viene cambiato con l’unità o con l’app MusicCast CONTROLLER, il corrispondente preferito viene cambiato automaticamente nell’altro.

# Riproduzione di musica con AirPlay

## Riproduzione di musica da iTunes/ dispositivo iOS con AirPlay

I file musicali in iTunes, oppure memorizzati in un dispositivo iOS come un iPhone, possono essere riprodotti dall'unità mediante la funzione AirPlay tramite una rete.

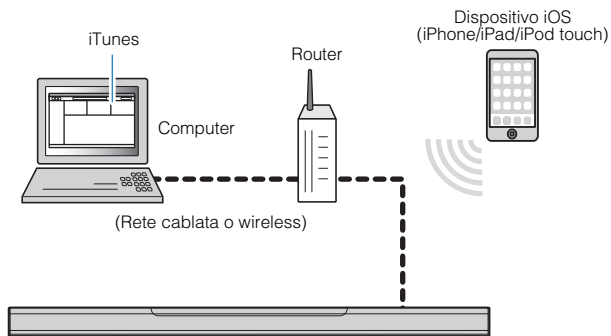

- 1 **Avviare iTunes sul computer o visualizzare la schermata di riproduzione del dispositivo iOS.**

- 2 **Fare clic o toccare l'icona di AirPlay in iTunes o nel dispositivo iOS, e selezionare l'unità (nome di rete dell'unità) come dispositivo di uscita audio.**

Nei dispositivi iOS, l'icona di AirPlay è visualizzata nella schermata di riproduzione dell'app Musica o nel Centro di Controllo.

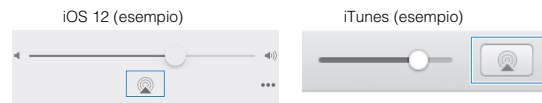

- 3 **Selezionare un brano e avviare la riproduzione in iTunes o nel dispositivo iOS.**

L'unità seleziona automaticamente "AirPlay" come sorgente di ingresso e avvia la riproduzione. È possibile anche regolare il volume dell'unità usando iTunes o il dispositivo iOS.



#### ATTENZIONE

- Quando si usa il controllo del volume di iTunes o del dispositivo iOS, il volume potrebbe risultare eccessivamente alto. Ciò potrebbe danneggiare sia l'unità che i diffusori. Se il volume aumenta improvvisamente durante la riproduzione, interrompere immediatamente la riproduzione su iTunes o sul dispositivo iOS.

#### NOTA

La funzione standby di rete è attiva per impostazione predefinita. Quando un file musicale in iTunes, o memorizzato nel dispositivo iOS, viene riprodotto mentre l'unità è spenta, questa si accende ed è subito pronta a riprodurre l'audio da iTunes o dal dispositivo iOS. Per ulteriori informazioni, vedere quanto segue.

- "Attivazione/disattivazione della funzione di standby di rete" (pag. 48)

## Riproduzione di musica memorizzata su server multimediali (computer o NAS)

### Riproduzione di musica memorizzata su server multimediali (computer o NAS)

I file musicali archiviati in un server multimediale possono essere riprodotti dall'unità.

#### NOTA

- La condivisione dei contenuti multimediali con questa unità deve prima essere abilitata nel server multimediale. Per istruzioni sulla condivisione di contenuti multimediali, consultare la documentazione fornita con il computer (o NAS).
- Utilizzare l'app MusicCast CONTROLLER installata nel dispositivo mobile per riprodurre musica. Assicurarsi di registrare anticipatamente l'unità nella rete MusicCast. Per ulteriori informazioni, vedere quanto segue:
  - “Connessione con l'app MusicCast CONTROLLER (registrazione dell'unità come dispositivo abilitato per MusicCast)” (pag. 23)
- L'unità e il server multimediale devono essere connessi allo stesso router wireless.
- Mentre si utilizza la connessione di rete wireless e possibile interrompere l'audio. In questo caso utilizzare la connessione di rete cablata.
- Per i dettagli sui formati di file riproducibili, vedere quanto segue:
  - “Formati di file supportati” (pag. 67)

**1** Usare l'app MusicCast CONTROLLER per selezionare la stanza dell'unità (Camera1 ecc.).

**2** Toccare  (Server).

**3** Seguire le istruzioni visualizzate sullo schermo per selezionare un brano.

#### NOTA

Quando un file musicale è registrato con il n. 1, 2 o 3 in “Favorites” con l'app MusicCast CONTROLLER, tale file musicale registrato può essere riprodotto con FAVORITE 1, 2 o 3 del telecomando. Per ulteriori informazioni, vedere quanto segue:

- “Registrazione di preferiti con l'unità” (pag. 35)

## Ascolto della radio su Internet

### Selezione di una stazione radio Internet

Selezionare una stazione radio Internet e avviare la riproduzione.

#### NOTA

- Utilizzare l'app MusicCast CONTROLLER installata nel dispositivo mobile per selezionare una stazione radio su Internet. Assicurarsi di registrare anticipatamente l'unità nella rete MusicCast. Per ulteriori informazioni, vedere quanto segue:
  - “Connessione con l'app MusicCast CONTROLLER (registrazione dell'unità come dispositivo abilitato per MusicCast)” (pag. 23)
- Alcune stazioni radio su Internet potrebbero non essere disponibili.
- Questa funzione usa l'ampio catalogo di airable.Radio. “airable” è un servizio di Tune In GmbH.
- Questo servizio può essere sospeso senza preavviso.

**1 Usare l'app MusicCast CONTROLLER per selezionare la stanza dell'unità (Camera1 ecc.).**

**2 Toccare  (Net Radio).**

**3 Selezionare una stazione dall'elenco.**

#### NOTA

Quando una stazione radio su Internet è registrata con il n. 1, 2 o 3 in “Favorites” con l'app MusicCast CONTROLLER, tale stazione radio su Internet registrata può essere riprodotta con NET RADIO 1, 2 o 3 del telecomando. Per ulteriori informazioni, vedere quanto segue:

- “Registrazione di preferiti con l'unità” (pag. 35)

### Aggiunta di un segnalibro a una stazione radio su Internet

Aggiungere un segnalibro a una stazione radio su Internet in riproduzione.

#### NOTA

Utilizzare l'app MusicCast CONTROLLER installata nel dispositivo mobile per selezionare una stazione radio su Internet. Assicurarsi di registrare anticipatamente l'unità nella rete MusicCast. Per ulteriori informazioni, vedere quanto segue.

- “Connessione con l'app MusicCast CONTROLLER (registrazione dell'unità come dispositivo abilitato per MusicCast)” (pag. 23)

**1 Selezione di una stazione radio Internet.**

- 2** Toccare **⋮** nella schermata di riproduzione, quindi toccare **“Add Bookmark”**.



## Sintonizzazione delle stazioni radio su Internet registrate

- 1** Toccare **“Radio”**, quindi toccare **“Favorites”** per selezionare la stazione radio su Internet desiderata.



### Ascolto di un servizio di streaming

Con l'app MusicCast CONTROLLER installata nel dispositivo mobile, è possibile ascoltare i servizi di streaming. Sulla schermata di MusicCast CONTROLLER, selezionare il nome della stanza che è stata specificata per l'unità, quindi selezionare il servizio di streaming su cui sintonizzarsi tramite il nome della relativa stazione. Per ulteriori informazioni, vedere l'app MusicCast CONTROLLER.

#### NOTA

- Il servizio è presente solo in alcune aree.
- I servizi supportati dall'unità potrebbero non essere disponibili poiché dipende dalla zona in cui viene acquistata l'unità.
- Si può verificare che senza alcun preavviso il servizio subisca variazioni o interruzioni.
- Utilizzare l'app MusicCast CONTROLLER installata nel dispositivo mobile per ascoltare i servizi di streaming. Assicurarsi di registrare anticipatamente l'unità nella rete MusicCast. Per ulteriori informazioni, vedere quanto segue:
  - “Connessione con l'app MusicCast CONTROLLER (registrazione dell'unità come dispositivo abilitato per MusicCast)” (pag. 23)
- Per i dettagli sui servizi di streaming musicale, consultare le informazioni supplementari relative ai servizi di streaming. Per scaricare le informazioni supplementari, accedere al sito di download Yamaha.  
<https://download.yamaha.com/>

## Riproduzione di musica memorizzata su dispositivi mobili

### Riproduzione di brani memorizzati nel proprio dispositivo mobile

Riprodurre brani memorizzati nel proprio dispositivo mobile tramite una rete.

Utilizzare l'app MusicCast CONTROLLER installata nel dispositivo mobile per riprodurre i brani.

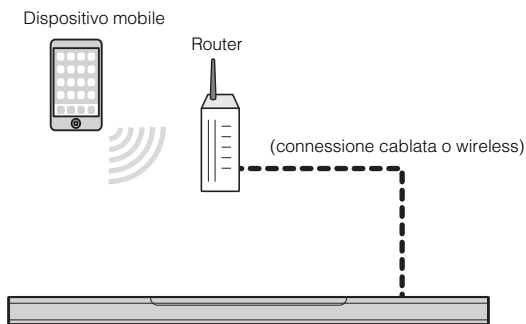

#### NOTA

Per usare questa funzione, assicurarsi di registrare anticipatamente l'unità nella rete MusicCast. Per ulteriori informazioni, vedere quanto segue:

- "Connessione con l'app MusicCast CONTROLLER (registrazione dell'unità come dispositivo abilitato per MusicCast)" (pag. 23)

**1** Usare l'app MusicCast CONTROLLER per selezionare la stanza dell'unità (Camera1 ecc.).

**2** Toccare  (il nome del dispositivo mobile).

**3** Selezionare un brano da "Playlist", "Artista" ecc.

# CONFIGURAZIONI

## Configurazione di varie funzioni

### Variazione della luminosità degli indicatori (DIMMER)

È possibile variare la luminosità degli indicatori dell'unità.

Ad ogni pressione di DIMMER, la luminosità degli indicatori cambia nella seguente sequenza.

Luminosità ridotta (impostazione predefinita) → Spenti →  
Luminosità elevata → Luminosità ridotta → ...



Gli indicatori si accendono con luminosità elevata subito dopo che viene eseguita qualche operazione, e dopo qualche secondo passano alla luminosità specificata.

### Configurazione della funzione di controllo HDMI

È possibile attivare o disattivare la funzione di controllo HDMI (funzione di collegamento) dell'unità. Questa funzione coordina il funzionamento del televisore e dell'unità, consentendo di controllare l'unità con il telecomando del televisore.

Questa funzione è attiva per impostazione predefinita.

#### 1 Spegnerne l'unità.

#### 2 Tenere premuto HDMI per almeno tre secondi.



La funzione di controllo HDMI viene attivata o disattivata, e l'unità si accende. L'indicatore mostra lo stato della funzione di controllo HDMI per alcuni secondi, poi tutti gli indicatori si accendono.

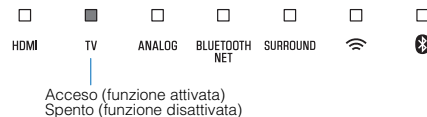

#### NOTA

- Attivare la funzione di controllo HDMI quando si collega un televisore che supporta Audio Return Channel (ARC), oppure quando si usa la funzione pass-through del segnale HDMI. Per ulteriori informazioni, vedere quanto segue:
  - “Se il televisore supporta il Audio Return Channel (ARC)” (pag. 17)
  - “Uso del telecomando del televisore per controllare l'unità (controllo HDMI)” (pag. 33)
- Se non è possibile controllare l'unità con il telecomando del televisore, verificare che la funzione di controllo HDMI sia attiva sia nell'unità che nel televisore. Per ulteriori informazioni, vedere quanto segue:
  - “Non è possibile controllare l'unità usando il telecomando del televisore” (pag. 57)
- Quando la funzione di controllo HDMI è disattivata, il consumo elettrico dell'unità è ridotto.

## Configurazione dell'uscita audio HDMI

È possibile selezionare il dispositivo dal quale l'audio in ingresso dalla presa HDMI IN dell'unità viene riprodotto quando la funzione di controllo HDMI è disattivata. L'audio HDMI viene emesso dall'unità per impostazione predefinita.

### Impostazioni

|                                    |  |
|------------------------------------|--|
| L'unità (impostazione predefinita) | Il segnale audio HDMI in ingresso viene riprodotto dall'unità.     |
| TV Play                            | Il segnale audio HDMI in ingresso viene riprodotto dal televisore. |

## 1 Spegnere l'unità.

## 2 Tenere premuto SURROUND per almeno tre secondi.



L'uscita audio HDMI passa tra l'unità e il televisore, e l'unità si accende. L'indicatore mostra lo stato dell'uscita audio HDMI per alcuni secondi, poi tutti gli indicatori si accendono.

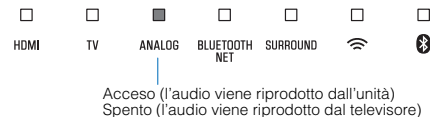

### NOTA

- Durante la riproduzione di un segnale audio in ingresso HDMI dal televisore, non è possibile usare l'unità per regolare il volume. Regolare il volume dal televisore.
- Per i dettagli sulla funzione di controllo HDMI, vedere quanto segue:  
– “Configurazione della funzione di controllo HDMI” (pag. 43)
- Per configurare l'uscita audio HDMI con la funzione di controllo HDMI attiva, selezionare il dispositivo di uscita audio configurato per il televisore collegato all'unità.
- I segnali video HDMI in ingresso alla presa HDMI IN dell'unità sono sempre emessi dalla presa HDMI OUT (ARC) dell'unità.

## Impostazione della funzione di standby automatico dell'unità

Attivando la funzione di standby automatico dell'unità, si evita che l'unità rimanga accesa quando non è utilizzata. Quando è attiva la funzione di spegnimento automatico, l'unità si spegne automaticamente nelle seguenti situazioni.

- Nessuna operazione per 8 ore
- Nessun ingresso audio e nessuna operazione per 20 minuti quando Bluetooth o HDMI sono selezionati come sorgente di ingresso.

### 1 Spegnere l'unità.

### 2 Tenere premuto , quindi tenere premuto /CONNECT sull'unità per almeno tre secondi.



La funzione di standby automatico viene attivata o disattivata, e l'unità si accende. L'indicatore mostra lo stato della funzione di standby automatico per alcuni secondi, poi tutti gli indicatori si accendono.

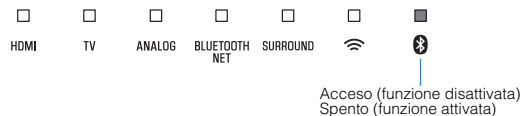

#### NOTA

L'impostazione predefinita per la funzione di standby automatico varia a seconda del paese o della regione.

- Regno Unito, Europa e Corea: attivata
- Altri modelli: disattivata

## Attivazione/disattivazione del controllo da touch panel (funzione di blocco bambini)

È possibile disattivare il controllo da touch panel per impedire ai bambini di azionare accidentalmente l'unità. Quando il controllo da touch panel è disattivato, le operazioni possono essere eseguite solo dal telecomando oppure con l'app gratuita dedicata "MusicCast CONTROLLER".

Questa funzione è attiva per impostazione predefinita.

**1** Spegner l'unità.

**2** Tenere premuto INFO per almeno tre secondi.



Il controllo da touch panel viene attivato o disattivato, e l'unità si accende. L'indicatore mostra lo stato del controllo da touch panel per alcuni secondi, poi tutti gli indicatori si accendono.



Accesso (funzione attivata)  
Spento (funzione disattivata)

## Uso dei diffusori wireless (funzione MusicCast Surround)

Con questa unità è possibile utilizzare i seguenti dispositivi come diffusori surround o come subwoofer.

- Dispositivi quali MusicCast 20 che supportano la funzione MusicCast Surround e fungono da "Pairing Devices (dispositivi abbinati)"
- Un subwoofer di rete Yamaha quale MusicCast SUB 100.

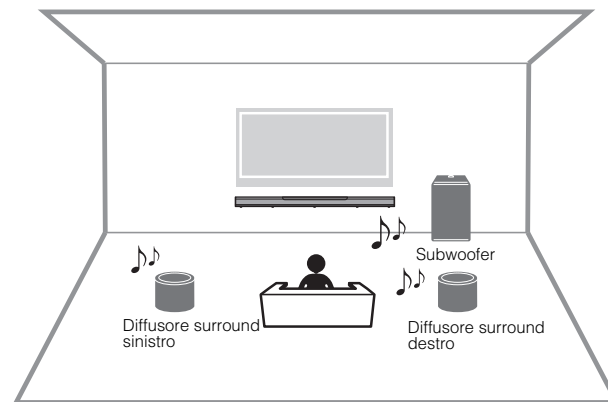

**1** Utilizzare l'app MusicCast CONTROLLER per registrare l'unità e i dispositivi usati come diffusori surround e subwoofer di rete con la stessa posizione.

**2** Configurare tutti i dispositivi compatibili con MusicCast Surround (estensione wireless) nella stessa stanza dell'unità.

**3** Aprire l'app MusicCast CONTROLLER.

**4** Toccare  (Configurazione).

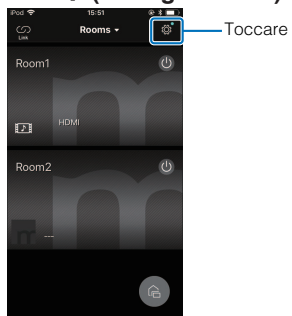

**6** Selezionare la stanza in cui è configurata l'unità.



**5** Toccare "MusicCast Surround/Stereo".

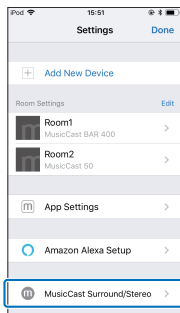

## 7 Seguire le istruzioni sulla schermata dell'app e completare la configurazione.

Configurare le impostazioni quali i dispositivi che saranno connessi come diffusori surround dell'unità, e il loro numero.

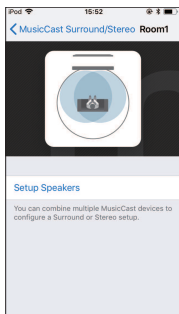

### NOTA

- Questa funzione sarà resa disponibile mediante un futuro aggiornamento del firmware. Per ulteriori informazioni, fare riferimento al sito web di questo prodotto.
- Le funzioni e l'installazione possono variare a seconda dei dispositivi che supportano la funzione MusicCast Surround (dispositivi abbinati) utilizzati. Per maggiori informazioni, consultare la documentazione fornita con il dispositivo e il subwoofer di rete.
- Dopo la configurazione, è possibile regolare i livelli dei diffusori surround e verificarne il bilanciamento usando i toni di prova. Per ulteriori informazioni, vedere quanto segue.
  - “Regolazione dei livelli dei diffusori” (pag. 52)

## Attivazione/disattivazione della funzione di standby di rete

L'attivazione della funzione di standby di rete consente di accendere o spegnere l'unità utilizzando un dispositivo mobile o un dispositivo Bluetooth procedendo come segue.

Questa funzione è attiva per impostazione predefinita.

- Quando l'unità è spenta, si accende con le seguenti operazioni di riproduzione.
  - Riproduzione di file musicali usando la funzione AirPlay.
  - Riproduzione di file musicali archiviati in un dispositivo di archiviazione collegato alla rete (NAS).
- L'unità può essere spenta anche utilizzando l'app MusicCast CONTROLLER installata nel proprio dispositivo mobile.
- Quando si collega un dispositivo Bluetooth all'unità mentre questa è spenta, l'unità si accende e viene selezionata la sorgente di ingresso BLUETOOTH.

### 1 Spegnere l'unità.



## 2 Tenere premuto , quindi tenere premuto /CONNECT sull'unità per almeno tre secondi.



La funzione di standby di rete viene attivata o disattivata, e l'unità si accende. L'indicatore mostra lo stato della funzione di standby di rete per alcuni secondi, poi tutti gli indicatori si accendono.

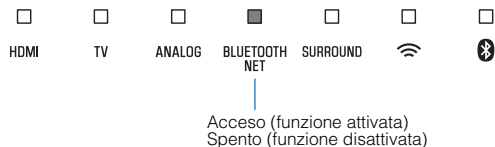

### NOTA

- L'unità consuma più energia quando è spenta con la funzione di standby di rete attiva rispetto a quando è spenta e la funzione è disattivata.
- Premere INFO per verificare se la funzione di standby di rete sia attivata o disattivata. Per ulteriori informazioni, vedere quanto segue.
  - “Visualizzazione delle informazioni sull'audio e sulle impostazioni delle funzioni” (pag. 34)

## Attivazione/disattivazione di una connessione wireless (Wi-Fi)

Attivare o disattivare una connessione wireless (Wi-Fi). Questa funzione è attiva per impostazione predefinita.

- 1 Spegner l'unità.
- 2 Tenere premuto NET per almeno tre secondi.



La connessione wireless (Wi-Fi) viene attivata o disattivata, e l'unità si accende. L'indicatore mostra lo stato della connessione wireless (Wi-Fi) per alcuni secondi, poi tutti gli indicatori si accendono.

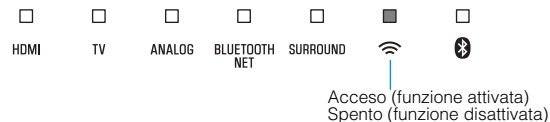

## Attivazione/disattivazione della funzione Bluetooth

Attivare o disattivare la funzione Bluetooth.  
Questa funzione è attiva per impostazione predefinita.

- 1 **Spegnere l'unità.**
- 2 **Tenere premuto BLUETOOTH per almeno tre secondi.**



La funzione Bluetooth viene attivata, e l'unità si accende. L'indicatore mostra lo stato della funzione Bluetooth per alcuni secondi, poi tutti gli indicatori si accendono.

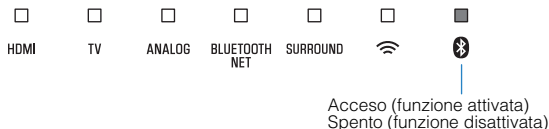

### NOTA

Premere INFO per verificare se la funzione Bluetooth sia attivata o disattivata. Per ulteriori informazioni, vedere quanto segue:

- "Visualizzazione delle informazioni sull'audio e sulle impostazioni delle funzioni" (pag. 34)

## Aggiornamento del firmware dell'unità

A seconda delle esigenze, verranno pubblicati nuovi firmware con funzioni aggiuntive o miglioramenti del prodotto. Con l'app MusicCast CONTROLLER installata nel dispositivo mobile, è possibile aggiornare il firmware.

### AVVISO

- Non utilizzare l'unità o scollegare il cavo di alimentazione o di rete durante l'aggiornamento del firmware.
- Se la velocità di connessione Internet è lenta o l'unità è collegata alla rete wireless, l'aggiornamento dalla rete potrebbe non essere possibile, a seconda della condizione della connessione di rete. Se si dovesse verificare questa situazione, riprovare in un secondo momento.
- Per maggiori dettagli sull'aggiornamento, visitare il sito web Yamaha.

Quando viene rilasciato un nuovo firmware, nella schermata dell'app MusicCast CONTROLLER appare il messaggio "Aggiornare il firmware ora?"

## 1 Toccare “Si”.

Ha inizio l'aggiornamento del firmware.  
Durante l'aggiornamento del firmware, una barra di avanzamento indica lo stato di avanzamento dell'aggiornamento stesso.

### NOTA

Se si seleziona “Più tardi”, toccare  (Impostazioni) nella schermata di selezione della stanza dell'app, quindi selezionare “La nuova versione.xxx del firmware è disponibile”. Seguire le istruzioni visualizzate sullo schermo per aggiornare il firmware.

Una volta completato l'aggiornamento, nella schermata dell'app viene visualizzato il messaggio “Aggiornamento firmware effettuato”, e tutti gli indicatori dell'unità lampeggiano.



## 2 Toccare /CONNECT sull'unità.



L'aggiornamento del firmware è completato.

### NOTA

Se l'aggiornamento del firmware non riesce, l'app visualizza il messaggio “Aggiornamento del dispositivo MusicCast fallito”, e l'indicatore HDMI dell'unità lampeggia in rosso. Premere  per spegnere e riaccendere l'unità, quindi riprovare ad aggiornare il firmware. Se l'aggiornamento ancora non riesce, controllare la connessione di rete.

## Ripristino delle impostazioni predefinite dell'unità

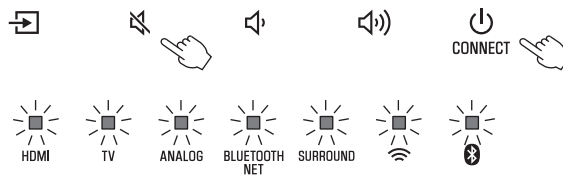

È possibile ripristinare tutte le impostazioni dell'unità ai valori predefiniti di fabbrica.

- 1 Spegner l'unità.
- 2 Tenere premuti  e /CONNECT sull'unità finché tutti gli indicatori non lampeggiano.



Lampeggianti (impostazioni predefinite ripristinate)

## Connessione a una rete mediante la funzione WAC

Alla prima accensione dell'unità dopo l'acquisto, l'indicatore  dell'unità lampeggia lentamente. Mentre l'indicatore  lampeggia, è possibile applicare le impostazioni di rete del dispositivo iOS (un iPhone ecc.) all'unità per connetterla a una rete wireless (funzione WAC).

### NOTA

L'indicatore  non lampeggia se la presa NETWORK dell'unità è collegata a un router tramite cavo (connessione cablata).

- 1 **Visualizzare le impostazioni Wi-Fi del dispositivo iOS e selezionare l'unità da "SETUP A NEW AIRPLAY SPEAKER...".**

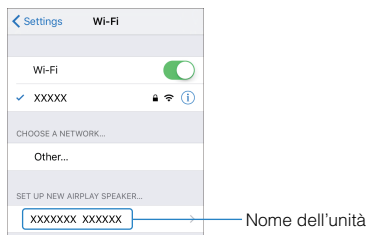

- 2 **Quando viene visualizzata la seguente schermata, selezionare la rete (punto d'accesso) a cui connettere l'unità.**

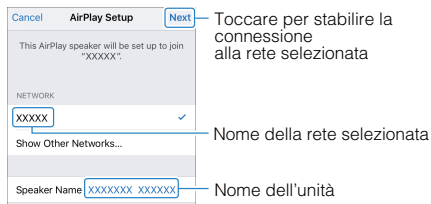

#### NOTA

Se l'unità è connessa a una rete mediante l'app MusicCast CONTROLLER, le impostazioni di rete vengono cambiate con quelle dell'app MusicCast CONTROLLER.

## Regolazione dei livelli dei diffusori

Regolare i livelli dei diffusori surround e del subwoofer connessi all'unità principale usando la funzione MusicCast Surround.

Questa impostazione è disponibile solo durante l'uso della funzione MusicCast Surround.

- 1 **Aprire l'app MusicCast CONTROLLER.**
- 2 **Toccare  (Configurazione) nella schermata di selezione della stanza.**

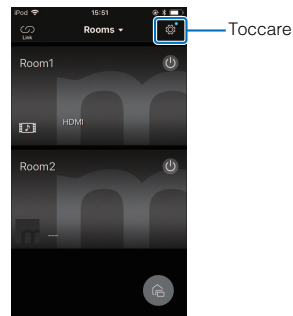

### 3 Toccare “MusicCast Surround/Stereo”.

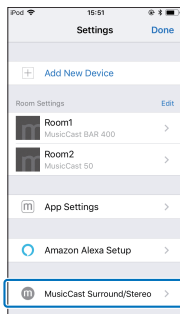

### 5 Selezionare “Impostazione Diffusori”.

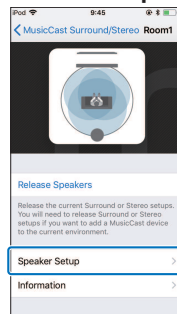

### 4 Selezionare la stanza in cui è configurata l'unità.

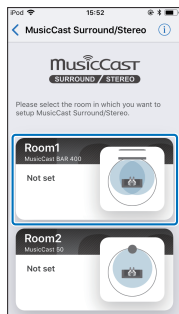

### 6 Configurare seguendo le istruzioni su schermo.

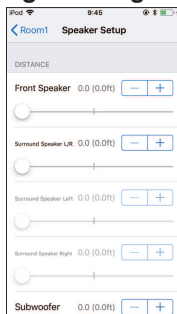

È possibile configurare quanto segue.

- DISTANZA
- LIVELLO
- FASE
- SOUND CHECK / Test tone

## Impostazione della compressione della gamma dinamica

Selezionare il livello di compressione della gamma dinamica.

Per impostazione predefinita questa funzione è impostata su "Nessuna compressione".

### 1 Spegnerne l'unità.

### 2 Usare il telecomando per impostare il livello di compressione desiderato.

| Livello di compressione | Funzione  | Operazioni (i tasti devono essere premuti consecutivamente entro tre secondi) |
|-------------------------|---|---|
| Compressione (massima)  | Applica la massima compressione della gamma dinamica.                               | STEREO, VOLUME +, e quindi  |
| Compressione (standard) | Applica la compressione standard della gamma dinamica per il normale uso domestico. | STEREO, VOLUME -, e quindi  |
| Nessuna compressione    | La compressione della gamma dinamica non viene applicata.                           | STEREO, , e quindi  |

Gli indicatori mostrano per alcuni secondi il livello di compressione applicato.

| Livello di compressione | Indicatori             |
|-------------------------|------------------------|
| Compressione (massima)  | <p>Acceso (rosso)</p>  |
| Compressione (standard) | <p>Acceso (bianco)</p> |
| Nessuna compressione    | <p>Accesi (bianco)</p> |

# APPENDICE

## In caso di eventuali problemi (Generali)

### In caso di problemi, controllare in primo luogo quanto segue:

Se l'unità non funzionasse a dovere, consultare la tabella seguente.

- I cavi di alimentazione dell'unità, della TV e dei dispositivi di riproduzione (ad esempio i lettori BD/DVD) sono collegati saldamente alle prese di corrente;
- L'unità, il televisore e i dispositivi di riproduzione (quali i lettori BD/DVD) sono accesi.
- I connettori di tutti i cavi sono saldamente inseriti nelle prese dei dispositivi.

Se non sono presenti problemi a livello di alimentazione e cavi, vedere quanto segue:

- "In caso di eventuali problemi (Accensione e funzionamento del sistema)" (pag. 55)
- "In caso di eventuali problemi (Audio)" (pag. 58)
- "In caso di eventuali problemi (Bluetooth®)" (pag. 60)

Se il problema riscontrato non fosse presente nell'elenco o se i rimedi proposti non fossero di aiuto, spegnere l'unità, scollegare il cavo di alimentazione e mettersi in contatto col rivenditore autorizzato o centro assistenza Yamaha più vicino.

## In caso di eventuali problemi (Accensione e funzionamento del sistema)

### L'unità si spegne improvvisamente

#### ● È stata attivata la funzione di standby automatico.

Quando è attiva la funzione di standby automatico, l'unità si spegne automaticamente nelle seguenti situazioni:

- Non è stata eseguita nessuna operazione per 8 ore.
- Come sorgente di ingresso è selezionato BLUETOOTH o HDMI, ma l'unità non ha ricevuto nessun audio in ingresso o non è stata eseguita nessuna operazione per più di 20 minuti.

Accendere nuovamente l'unità. Per non usare la funzione di standby automatico, disattivarla. Per ulteriori informazioni, vedere quanto segue:

- "Impostazione della funzione di standby automatico dell'unità" (pag. 45)

#### ● Si è attivato il circuito di protezione. (L'indicatore HDMI lampeggia in bianco o in rosso.)

Dopo aver verificato che tutti i collegamenti sono stati effettuati correttamente, accendere nuovamente l'unità. Se l'unità si spegne ancora di frequente, scollegare il cavo di alimentazione dalla presa di corrente CA e contattare il rivenditore o il centro di assistenza Yamaha autorizzato più vicino.

## Non è possibile accendere l'unità

---

- **Il circuito di protezione è entrato in funzione 3 volte di seguito. (Se si tenta di accendere l'unità in questa condizione, l'indicatore HDMI lampeggia in rosso.)**

Per proteggere l'unità, non è possibile accenderla. Scollegare il cavo di alimentazione dalla presa di corrente CA e contattare il rivenditore o il centro di assistenza Yamaha autorizzato più vicino.

## Non è possibile eseguire operazioni dal touch panel dell'unità

---

- **Il controllo da touch panel è disattivato.**

Attivare il controllo da touch panel. Per ulteriori informazioni, vedere quanto segue:

- “Attivazione/disattivazione del controllo da touch panel (funzione di blocco bambini)” (pag. 46)

## Tutti gli indicatori si spengono anche se l'unità è accesa (può sembrare che l'unità sia spenta)

---

- **L'unità è configurata in modo che gli indicatori non si accendano né lampeggino se non viene eseguita nessuna operazione.**

Premere DIMMER per selezionare la luminosità desiderata. Per ulteriori informazioni, vedere quanto segue:

- “Variazione della luminosità degli indicatori (DIMMER)” (pag. 43)

## L'unità non funziona correttamente

---

- **Il microprocessore interno si è bloccato a causa di una scarica elettrica (ad esempio un fulmine ed elettricità statica eccessiva) o a causa di una caduta di tensione.**

Scollegare il cavo di alimentazione dalla presa di corrente AC e ricollegarlo.

## L'unità si accende da sola

---

- **Si sta utilizzando un altro dispositivo Bluetooth nelle vicinanze.**

Chiudere la connessione Bluetooth con l'unità. Per ulteriori informazioni, vedere quanto segue:

- “Ascolto di musica memorizzata in un dispositivo Bluetooth®” (pag. 31)

## Gli occhiali 3D del televisore non funzionano

---

- **L'unità blocca il trasmettitore degli occhiali 3D del televisore.**

Controllare la posizione del trasmettitore degli occhiali 3D del televisore e posizionare l'unità in modo che non ostruisca il trasmettitore.

## Sullo schermo del televisore non appare il video HDMI

---

- **Il cavo HDMI non è collegato saldamente.**

Collegare correttamente il cavo HDMI. Per ulteriori informazioni, vedere quanto segue:

- “Se il televisore supporta il Audio Return Channel (ARC)” (pag. 17)
- “Collegamento di un televisore che non supporta il Audio Return Channel (ARC)” (pag. 18)



## Quando l'unità è spenta, il video e/o l'audio proveniente da un dispositivo di riproduzione non vengono emessi dal televisore

---

- **La funzione di controllo HDMI è disattivata.**

Attivare la funzione di controllo HDMI. Per ulteriori informazioni, vedere quanto segue:

- “Configurazione della funzione di controllo HDMI” (pag. 43)

## Non è possibile controllare l'unità usando il telecomando

---

- **L'unità è al di fuori della distanza operativa.**

Utilizzare il telecomando entro la distanza operativa. Per ulteriori informazioni, vedere quanto segue:

- “Distanza operativa del telecomando” (pag. 10)

- **Le batterie si stanno esaurendo.**

Sostituire le batterie con altre nuove. Per ulteriori informazioni, vedere quanto segue:

- “Sostituzione della batteria del telecomando” (pag. 11)

- **Il sensore del telecomando dell'unità è esposto alla luce solare diretta o a una luce intensa.**

Regolare l'angolo di illuminazione o spostare l'unità.

## Non è possibile controllare il televisore usando il telecomando del televisore

---

- **L'unità blocca il sensore del telecomando del televisore.**

Posizionare l'unità in modo che non ostruisca il sensore del telecomando del televisore.

## Non è possibile controllare l'unità usando il telecomando del televisore

---

- **La funzione di controllo HDMI è errata.**

Verificare che le impostazioni siano configurate correttamente, come descritto sotto.

- La funzione di controllo HDMI dell'unità è attivata.
- La funzione di controllo HDMI del televisore è attivata.
- Impostare l'uscita audio su un'opzione diversa da TV.

Se non è possibile controllare l'unità col telecomando del televisore neppure dopo aver applicato correttamente le impostazioni descritte sopra:

- Spegnerne l'unità e il televisore, quindi riaccenderli.
- Scollegare il cavo di alimentazione dell'unità e i dispositivi esterni collegati all'unità tramite cavo HDMI. Ricollegarli dopo circa 30 secondi.

- **Il televisore e il lettore BD/DVD sono di produttori diversi.**

Si suggerisce di utilizzare dispositivi quali un televisore e un lettore BD/DVD dello stesso produttore.

- **Il televisore non supporta le funzioni dell'unità.**

Anche se il televisore supporta la funzione controllo HDMI, alcune funzioni potrebbero non essere disponibili. Per maggiori informazioni, fare riferimento alla documentazione fornita con il televisore.

## In caso di eventuali problemi (Audio)

### Non viene emesso alcun suono

- **È selezionata un'altra sorgente di ingresso.**  
Seleziona una sorgente di ingresso appropriata. Per ulteriori informazioni, vedere quanto segue:
  - “Procedura di base per la riproduzione” (pag. 26)
- **È stata attivata la funzione di disattivazione audio.**  
Annullare la funzione di disattivazione audio. Per ulteriori informazioni, vedere quanto segue:
  - “Procedura di base per la riproduzione” (pag. 26)
- **Il volume è troppo basso.**  
Aumentare il volume. Per ulteriori informazioni, vedere quanto segue:
  - “Procedura di base per la riproduzione” (pag. 26)
- **Il cavo di alimentazione dell'unità non è collegato correttamente.**  
Accertare che cavo di alimentazione dell'unità sia collegato saldamente ad una presa di corrente CA. Per ulteriori informazioni, vedere quanto segue:
  - “Collegamento del cavo di alimentazione” (pag. 20)
- **Sono collegate le prese di ingresso del dispositivo di riproduzione.**  
Collegare la presa di ingresso dell'unità e la presa di uscita del dispositivo di riproduzione.
- **I segnali ricevuti in ingresso non sono riproducibili dall'unità.**  
Cambiare l'impostazione dell'uscita digitale del dispositivo di riproduzione a PCM, Dolby Digital o DTS.

- **L'unità è configurata in modo che i segnali audio HDMI in ingresso vengano riprodotti dal televisore.**

Configurare l'unità in modo che i segnali audio HDMI in ingresso vengano riprodotti dall'unità. Per ulteriori informazioni, vedere quanto segue:

– “Configurazione dell'uscita audio HDMI” (pag. 44)

- **La funzione di controllo HDMI è disattivata.**

Quando si collega all'unità un televisore che supporta ARC (Audio Return Channel) utilizzando un solo cavo HDMI, attivare la funzione di controllo HDMI.

Per riprodurre segnali audio dall'unità con la funzione di controllo HDMI disattivata, collegare la presa di uscita audio del televisore alla presa di ingresso TV (digitale ottica) dell'unità utilizzando il cavo audio digitale ottico.

Per ulteriori informazioni, vedere quanto segue:

– “Configurazione della funzione di controllo HDMI” (pag. 43)

– “Collegamento di un televisore che non supporta il Audio Return Channel (ARC)” (pag. 18)

- **L'uscita del suono del televisore abilitato al controllo HDMI è impostata sui diffusori integrati del televisore.**

Utilizzare le impostazioni HDMI del televisore per impostare l'uscita audio su un'opzione diversa dai diffusori integrati del televisore.

### Il subwoofer non produce alcun suono

- **La sorgente in riproduzione non contiene segnali a bassa frequenza.**

Riprodurre una sorgente sonora contenente segnali a bassa frequenza e verificare che il suono venga emesso dal subwoofer.

- **Il volume è troppo basso.**

Aumentare il volume del subwoofer. Per ulteriori informazioni, vedere quanto segue.

– “Procedura di base per la riproduzione” (pag. 26)

## Il volume si riduce all'accensione dell'unità

---

- **È attiva la funzione di regolazione automatica del volume.**

Per evitare un volume eccessivo, l'unità controlla automaticamente il volume entro un certo livello all'accensione dell'unità. Aumentare il volume come desiderato. Per ulteriori informazioni, vedere quanto segue:

- “Procedura di base per la riproduzione” (pag. 26)

## Nessun effetto surround

---

- **È selezionata la riproduzione stereo.**

Selezionare la riproduzione surround o surround 3D. Per ulteriori informazioni, vedere quanto segue:

- “Riproduzione con suono surround 3D” (pag. 29)
- “Riproduzione con suono surround” (pag. 29)

- **Il volume è troppo basso.**

Aumentare il volume. Per ulteriori informazioni, vedere quanto segue:

- “Procedura di base per la riproduzione” (pag. 26)

- **Il televisore o il dispositivo di riproduzione è impostato per l'emissione del solo audio a 2 canali (come PCM).**

Cambiare l'impostazione dell'uscita audio digitale del televisore o del dispositivo di riproduzione a PCM lineare multicanale o BitStream.

- **L'audio viene emesso anche dai diffusori integrati del televisore.**

Regolare al minimo il volume del televisore. Per ulteriori informazioni, vedere quanto segue:

- “Procedura di base per la riproduzione” (pag. 26)

- **La posizione di ascolto è troppo vicina all'unità.**

La posizione di ascolto dovrebbe essere a una certa distanza dall'unità.

## Si sentono dei disturbi

---

- **L'unità è troppo vicina a un altro dispositivo digitale o ad alta frequenza.**

Allontanare tali dispositivi dall'unità.

## In caso di eventuali problemi (Bluetooth®)

### Non è possibile connettere l'unità a un dispositivo Bluetooth®

- **Bluetooth non è selezionato come sorgente di ingresso.**  
Selezionare Bluetooth come sorgente di ingresso. Per ulteriori informazioni, vedere quanto segue:
  - “Ascolto di musica memorizzata in un dispositivo Bluetooth®” (pag. 31)
- **L'unità è troppo lontana dal dispositivo Bluetooth.**  
Avvicinare il dispositivo Bluetooth all'unità.
- **Nelle vicinanze è presente un dispositivo che emette onde elettromagnetiche (come un forno a microonde, un dispositivo wireless ecc.).**  
Non utilizzare l'unità nelle vicinanze di dispositivi che emettono onde elettromagnetiche.
- **Il dispositivo Bluetooth utilizzato potrebbe non supportare il profilo A2DP.**  
Utilizzare un dispositivo Bluetooth che supporti il profilo A2DP.
- **Il profilo di connessione registrato nel dispositivo Bluetooth potrebbe non funzionare correttamente.**  
Cancellare il profilo di connessione registrato nel dispositivo Bluetooth, quindi connettere nuovamente il dispositivo Bluetooth all'unità.
- **Il codice per dispositivi quali un adattatore Bluetooth non è “0000”.**  
Utilizzare un dispositivo Bluetooth con codice “0000”.
- **L'unità è già collegata a un altro dispositivo Bluetooth.**  
Chiudere la connessione Bluetooth corrente e collegare il nuovo dispositivo.

### Il dispositivo Bluetooth® non emette alcun suono, oppure lo emette in modo intermittente

- **Il volume del dispositivo Bluetooth potrebbe essere troppo basso.**  
Aumentare il volume del dispositivo Bluetooth.
- **Bluetooth non è selezionato come sorgente di ingresso.**  
Selezionare Bluetooth come sorgente di ingresso. Per ulteriori informazioni, vedere quanto segue:
  - “Ascolto di musica memorizzata in un dispositivo Bluetooth®” (pag. 31)
- **Il dispositivo Bluetooth non è in riproduzione.**  
Mettere il dispositivo Bluetooth in riproduzione.
- **Il suono in uscita dal dispositivo Bluetooth potrebbe non essere impostato sull'unità.**  
Selezionare l'unità come destinazione di uscita del dispositivo Bluetooth.
- **La connessione al dispositivo Bluetooth è stata interrotta.**  
Stabilire nuovamente la connessione al dispositivo Bluetooth.
- **L'unità potrebbe essere troppo lontana dal dispositivo Bluetooth.**  
Avvicinare il dispositivo Bluetooth all'unità.
- **Nelle vicinanze è presente un dispositivo che emette onde elettromagnetiche (come un forno a microonde, un dispositivo wireless ecc.).**  
Non utilizzare l'unità nelle vicinanze di dispositivi che emettono onde elettromagnetiche.

## Quando si verifica un problema (problema di rete)

### La funzione di rete non è operativa

- **I parametri di rete (indirizzo IP) non sono stati ottenuti correttamente.**

Attivare la funzione server DHCP sul router wireless.

- **L'unità non supporta la rete IPv6.**

Connettere la rete IPv4.

### L'unità non può collegarsi a Internet tramite un router wireless (punto d'accesso)

- **Il router wireless (punto d'accesso) è spento.**

Accendere il router wireless.

- **L'unità e il router wireless (punto d'accesso) sono troppo lontani tra loro.**

Sistemare l'unità e il router wireless (punto d'accesso) vicini tra loro.

- **È presente un ostacolo tra l'unità e il router wireless (punto d'accesso).**

Spostare l'unità e il router wireless (punto d'accesso) in un punto in cui non siano presenti ostacoli tra loro.

- **Il router wireless (punto d'accesso) è impostato per utilizzare il canale wireless 14.**

Modificare le impostazioni del router wireless (punto d'accesso) per utilizzare uno dei canali wireless da 1 a 13.

### La rete wireless non è stata trovata

- **Forni a microonde o altri dispositivi wireless potrebbero disturbare la comunicazione wireless.**

Spegnerne tali dispositivi o allontanarli maggiormente dall'unità e dal router wireless. Se il router wireless supporta la banda dei 5 GHz, connettere l'unità alla rete usando la banda dei 5 GHz.

- **L'accesso alla rete è limitato dalle impostazioni del firewall del router wireless (punto d'accesso).**

Controllare l'impostazione del router wireless (punto d'accesso).

### L'unità non rileva il server multimediale (computer/NAS)

- **L'impostazione di condivisione multimediale è errata.**

Configurare l'impostazione di condivisione e selezionare l'unità come dispositivo col quale condividere contenuti musicali.

- **Qualche software di sicurezza installato sul proprio server multimediale sta bloccando l'accesso dell'unità al server multimediale.**

Controllare le impostazioni del software di sicurezza installato sul server multimediale.

- **L'unità e il server multimediale non si trovano sulla stessa rete.**

Controllare i collegamenti di rete e le impostazioni del router, quindi connettere l'unità e il server multimediale alla stessa rete.

## I file nel server multimediale (computer/NAS) non possono essere visualizzati o riprodotti

---

- **I file non sono supportati dall'unità o dal server multimediale.**

Utilizzare file con un formato supportato sia dall'unità che dal server multi-mediale. Per informazioni sui formati dei file supportati dall'unità, vedere quanto segue:

- “Formati di file supportati” (pag. 67)

## Non è possibile riprodurre la radio su Internet

---

- **La stazione radio Internet selezionata non è momentaneamente disponibile.**

È possibile che si sia presentato un problema di rete per la stazione radio, o che il servizio sia stato interrotto. Provare a sintonizzarsi più tardi o scegliere un'altra stazione.

- **La stazione radio Internet selezionata trasmette solo silenzio.**

Alcune stazioni radio su Internet trasmettono solo silenzio in determinati orari del giorno. Provare a sintonizzarsi più tardi o scegliere un'altra stazione.

- **L'accesso alla rete è limitato dalle impostazioni del firewall nei dispositivi di rete (per es. il router).**

Controllare le impostazioni del firewall nei dispositivi di rete. La radio su Internet può essere riprodotta solo se passa attraverso la porta indicata da ciascuna stazione radio. Il numero della porta varia a seconda della stazione radio.

## Il dispositivo iOS non riconosce l'unità durante l'uso di AirPlay

---

- **L'unità è connessa a un router SSID multiplo.**

L'accesso all'unità potrebbe essere limitato dalla funzione di separazione di rete del router. Connettere il dispositivo iOS all'SSID che può accedere all'unità. (Connetterlo all'SSID primario in cima all'elenco).

## L'app MusicCast CONTROLLER non rileva l'unità

---

- **L'unità e il dispositivo mobile non si trovano sulla stessa rete.**

Controllare le connessioni di rete e le impostazioni del router, quindi connettere unità e dispositivo mobile alla stessa rete.

- **L'unità è connessa a un router SSID multiplo.**

L'accesso all'unità potrebbe essere limitato dalla funzione di separazione di rete del router. Connettere il dispositivo mobile all'SSID che può accedere all'unità. (Connetterlo all'SSID primario in cima all'elenco).

- **La connessione wireless (Wi-Fi) è disattivata.**

Attivare la connessione wireless (Wi-Fi). Per ulteriori informazioni, vedere quanto segue:

- “Attivazione/disattivazione di una connessione wireless (Wi-Fi)” (pag. 49)

## L'aggiornamento del firmware tramite la rete non è riuscito

---

- **Potrebbe non essere possibile a secondo delle condizioni della rete.**

Aggiornare il firmware tramite rete ancora una volta o usare il dispositivo di memoria USB.

# Dati tecnici

## Dati tecnici

### Sezione amplificatore

Massima potenza di uscita nominale

- Anteriore S/D 50 W × 2 canali

### Sezione diffusori

Anteriore S/D

- Tipo Tipo a sospensione acustica (tipo senza schermatura magnetica)
- Driver Cono da 4,6 cm × 4
- Risposta in frequenza Da 160 Hz a 9 kHz
- Impedenza 4 Ω (8 Ω × 2)

Tweeter

- Driver Cupola da 2,5 cm × 2
- Risposta in frequenza Da 9 kHz a 23 kHz
- Impedenza 4 Ω

### Decodificatore

Segnale audio supportato (HDMI/ingresso ottico)

PCM (fino a 5.1 canali)  
Dolby Digital (fino a 5.1 canali)  
DTS Digital Surround (fino a 5.1 canali)

### Prese di ingresso

HDMI 1 (HDMI IN)

Digitale (ottica) 1 (TV)

Analoga (mini stereo da 3,5 mm) 1 (ANALOG)

### Prese di uscita

HDMI 1 (HDMI OUT (ARC))

### Altre prese

USB 1 (UPDATE ONLY)

LAN 1 (NETWORK)

### Bluetooth

Funzione Funzione sink (dispositivo sorgente di questa unità)

Bluetooth versione Ver 4.2

Profili supportati A2DP, AVRCP

Codec supportati Funzione di rilascio: SBC, AAC

Classe Bluetooth Bluetooth Classe 2

Portata di trasmissione (in linea d'aria) Circa 10 m

Metodo di protezione dei contenuti supportato SCMS-T (funzione sink)

[Modelli per Regno Unito ed Europa]

- Frequenza radio Da 2402 MHz a 2480 MHz
- Potenza di uscita massima (EIRP) 6,5 dBm (4,5 mW)

## Rete

---

|                   |                     |
|-------------------|---------------------|
| Standard Ethernet | 100BASE-TX/10BASE-T |
|-------------------|---------------------|

---

|                  |   |
|------------------|---|
| Codec supportati | WAV (solo formato PCM) /AIFF/FLAC: fino a 192 kHz<br>ALAC: fino a 96 kHz<br>MP3/WMA/MPEG-4 AAC: fino a 48 kHz |
|------------------|---|

---

|                      |  |
|----------------------|--|
| Funzione client PC   |  |
| AirPlay 2 supportato |  |
| Radio Internet       |  |

## Funzione Wi-Fi

- 
- Standard LAN wireless: IEEE 802.11 a/b/g/n/ac\*  
\* Larghezza di banda canale solo 20 MHz
  - Banda frequenza radio: 2,4 GHz/5 GHz
  - Metodo di sicurezza disponibile: WEP, WPA2-PSK (AES), Modalità mista

---

[Modelli per Regno Unito ed Europa]

- Frequenza radio
  - Banda 2,4 GHz Da 2402 MHz a 2482 MHz (20 MHz)
  - Banda 5 GHz
    - Da 5170 MHz a 5250 MHz (20 MHz)
    - Da 5250 MHz a 5330 MHz (20 MHz)
    - Da 5490 MHz a 5710 MHz (20 MHz)
    - Da 5735 MHz a 5835 MHz (20 MHz)
- Potenza di uscita massima (EIRP)
  - Banda 2,4 GHz 19,2 dBm (83,2 mW)
  - Banda 5 GHz
    - Da 5170 MHz a 5250 MHz (20 MHz): 21,5 dBm (141,3 mW)
    - Da 5250 MHz a 5330 MHz (20 MHz): 21,8 dBm (151,4 mW)
    - Da 5490 MHz a 5710 MHz (20 MHz): 24,1 dBm (257,0 mW)
    - Da 5735 MHz a 5835 MHz (20 MHz): 13,5 dBm (22,4 mW)

## Generale

- 
- Alimentazione
- [Modelli per USA e Canada] C.A. a 120 V, 60 Hz
  - [Modello per Australia] CA 240 V, 50 Hz
  - [Modelli per Europa, Asia e Russia] CA 110 - 240 V, 50/60 Hz
  - [Modello per il Regno Unito] C.A. a 230 V, 50 Hz
  - [Modello per Taiwan] C.A. a 110 V, 60 Hz
  - [Modello per Cina] C.A. a 220 V, 50 Hz
  - [Modello per Corea] C.A. a 220 V, 60 Hz

---

Consumo elettrico 30 W



---

#### Consumo in modalità standby

- [Modelli per USA, Canada e Taiwan]
  - Controllo HDMI disattivato, standby di rete disattivato 0,4 W
  - Controllo HDMI disattivato, standby di rete attivo (rete cablata/Wi-Fi/Bluetooth) 1,6/1,8/1,7 W
  - Controllo HDMI attivo, standby Bluetooth disattivato 0,7 W
  - Controllo HDMI attivo, standby di rete attivo 2,2 W
- [Modelli per Regno Unito ed Europa e altri modelli]
  - Controllo HDMI disattivato, standby di rete disattivato 0,4 W
  - Controllo HDMI disattivato, standby di rete attivo (rete cablata/Wi-Fi/Bluetooth) 1,6/1,8/1,7 W
  - Controllo HDMI attivo, standby Bluetooth disattivato 0,7 W
  - Controllo HDMI attivo, standby di rete attivo 2,2 W

---

#### Dimensioni (L x H x P)

980 x 60 x 110,5 mm

---

#### Peso

2,7 kg

#### NOTA

- I contenuti del presente manuale sono conformi alle specifiche più aggiornate alla data di pubblicazione. Per ottenere il manuale più aggiornato, accedere al sito Web Yamaha e scaricare il file del manuale.
- Con una progettazione avanzata di risparmio energetico, questo prodotto ottiene un basso consumo elettrico non superiore a due watt in modalità Network Standby.



## Formati audio e video HDMI supportati

L'unità supporta i seguenti formati audio e video HDMI.

### Segnali audio

| Tipi di segnali audio   | Formati dei segnali audio          | Supporti compatibili            |
|-------------------------|------------------------------------|---------------------------------|
| Lineare 2ch PCM         | 2ch, da 32 a 192 kHz, 16/20/24 bit | CD, Video DVD, Audio DVD        |
| PCM lineare multicanale | 6ch, da 32 a 192kHz, 16/20/24 bit  | Audio DVD, Blu-ray disc, HD DVD |
| Bitstream               | Dolby Digital, DTS                 | Video DVD                       |

### Segnali video

L'unità è compatibile con i seguenti segnali video:

- Deep Color
- x.v.Color
- Segnale video 3D
- Video HDR (High Dynamic Range)
  - HDR10
  - Dolby Vision
  - HLG

L'unità è compatibile con le seguenti risoluzioni:

- VGA
- 480i/60 Hz
- 480p/60 Hz
- 576i/50 Hz
- 576p/50 Hz
- 720p/60 Hz, 50 Hz
- 1080i/60 Hz, 50 Hz
- 1080p/60 Hz, 50 Hz, 30 Hz, 25 Hz, 24 Hz

- 4K/60 Hz, 50 Hz, 30 Hz, 25 Hz, 24 Hz

### NOTA

- Fare riferimento alla documentazione fornita con il dispositivo di riproduzione e impostare correttamente il dispositivo.
- Se si riproducono DVD Audio con protezione da copia CPPM, i segnali audio e video potrebbero non essere emessi in base al tipo di lettore DVD.
- L'unità non è compatibile con dispositivi HDMI o DVI non compatibili con il protocollo HDCP. Per la compatibilità HDCP, consultare la documentazione fornita con i dispositivi HDMI o DVI.
- Per decodificare i segnali audio in bitstream sull'unità, impostare il dispositivo della sorgente di ingresso correttamente in modo che emetta direttamente segnali audio in bitstream (senza che vengano decodificati sul dispositivo). Per maggiori informazioni, fare riferimento alla documentazione fornita con il dispositivo.
- La risoluzione del segnale video trasmesso varia in base ai dati tecnici del televisore collegato all'unità.
- I contenuti del presente manuale sono conformi alle specifiche più aggiornate alla data di pubblicazione. Per ottenere il manuale più aggiornato, accedere al sito Web Yamaha e scaricare il file del manuale.

## Formati audio digitali supportati

Con l'unità è possibile utilizzare i seguenti formati audio digitali.

### Ottico

| Tipi di segnali audio | Formati dei segnali audio         | Supporti compatibili          |
|-----------------------|-----------------------------------|-------------------------------|
| Lineare 2ch PCM       | 2ch, da 32 a 96 kHz, 16/20/24 bit | CD, DVD Video, DVD Audio ecc. |
| Bitstream             | Dolby Digital, DTS                | DVD Video ecc.                |

### HDMI (ARC)

| Tipi di segnali audio | Formati dei segnali audio         | Supporti compatibili |
|-----------------------|-----------------------------------|----------------------|
| Lineare 2ch PCM       | 2ch, da 32 a 96 kHz, 16/20/24 bit | TV                   |
| Bitstream             | Dolby Digital, DTS                | TV                   |

### NOTA

I contenuti del presente manuale sono conformi alle specifiche più aggiornate alla data di pubblicazione. Per ottenere il manuale più aggiornato, accedere al sito Web Yamaha e scaricare il file del manuale.

## Formati di file supportati

Con l'unità è possibile utilizzare i seguenti formati di file.

| File        | Frequenza di campionamento (kHz) | Bit di quantizzazione (bit) | Velocità di trasmissione (kbps) | Numero di canali | Supporto per la riproduzione senza interruzioni |
|-------------|----------------------------------|-----------------------------|---------------------------------|------------------|---|
| <b>WAV*</b> | 32/44,1/48/88,2/96/176,4/192     | 16/24                       | -                               | 2                | ✓   |
| <b>MP3</b>  | 32/44,1/48                       | -                           | Da 8 a 320                      | 2                | -   |
| <b>WMA</b>  | 32/44,1/48                       | -                           | Da 8 a 320                      | 2                | -   |

| File              | Frequenza di campionamento (kHz) | Bit di quantizzazione (bit) | Velocità di trasmissione (kbps) | Numero di canali | Supporto per la riproduzione senza interruzioni |
|-------------------|----------------------------------|-----------------------------|---------------------------------|------------------|---|
| <b>MPEG-4 AAC</b> | 32/44,1/48                       | -                           | Da 8 a 320                      | 2                | -   |
| <b>FLAC</b>       | 32/44,1/48/88,2/96/176,4/192     | 16/24                       | -                               | 2                | ✓   |
| <b>ALAC</b>       | 32/44,1/48/88,2/96               | 16/24                       | -                               | 2                | ✓   |
| <b>AIFF</b>       | 32/44,1/48/88,2/96/176,4/192     | 16/24                       | -                               | 2                | ✓   |

\* Solo formato PCM lineare. Impossibile riprodurre file a 32 bit float.

- I formati di file riproducibili variano a seconda del software installato nei server multimediali (computer/NAS). Per maggiori dettagli, consultare il manuale di istruzioni del software del server.
- Impossibile riprodurre il contenuto Digital Rights Management (DRM).

# Informazioni per rivenditori o tecnici qualificati

## Montaggio a parete dell'unità

Montare a parete dell'unità in modo che il touch panel sia rivolto in avanti.



### ATTENZIONE

- Per evitare la caduta dell'unità, questa va montata su una parete in cartongesso.
- Assicurarsi di utilizzare viti (in vendita separatamente) che siano in grado di sostenere il peso dell'installazione. L'uso di dispositivi di fissaggio diversi dalle viti specificate, quali viti di lunghezza insufficiente, chiodi o nastro biadesivo, può provocare la caduta dell'unità.
- Fissare i cavi in posizione in modo che non possano allentarsi. Se si impiglia accidentalmente un piede o una mano nei cavi allentati, l'unità può cadere.
- Non appoggiarsi sull'unità o applicare forza eccessiva sul lato superiore dell'unità. Ciò può provocare la caduta dell'unità.
- Dopo l'installazione controllare che l'unità sia fissata saldamente. Yamaha declina ogni responsabilità per incidenti causati da un'installazione inadeguata.

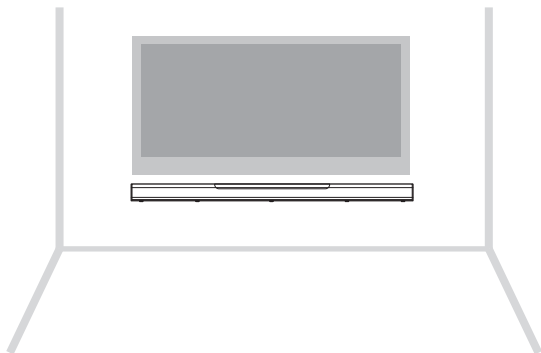

- 1 **Applicare la dima di montaggio (in dotazione) sulla parete e contrassegnare i punti in cui praticare i fori per le viti.**

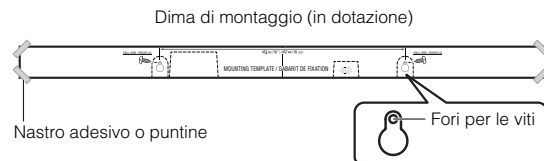

- 2 **Rimuovere la dima di montaggio dalla parete e installare le viti (in vendita separatamente) nei punti contrassegnati sulla parete.**

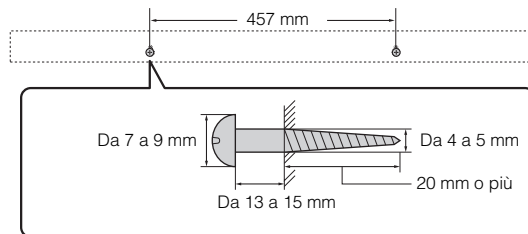

### 3 Appendere l'unità alle viti.



YAMAHA CORPORATION

10-1 Nakazawa-cho, Naka-ku, Hamamatsu, 430-8650 Japan

Yamaha Global Site  
<https://www.yamaha.com/>

Yamaha Downloads  
<https://download.yamaha.com/>

Manual Development Group  
© 2018 Yamaha Corporation

Published 06/2019 NVOD-D0

AV17-0316